

**МИНИСТЕРСТВО ОБРАЗОВАНИЯ И НАУКИ ЧЕЧЕНСКОЙ РЕСПУБЛИКИ**  
Государственное бюджетное профессиональное образовательное учреждение  
«Чеченский государственный строительный колледж»

**СОГЛАСОВАНА**

ООО «Флагман»

С.Д. Магомадов

«15» 06 2023 г.



**УТВЕРЖДЕНА**

приказом директора ГБПОУ

ЧГСК № 99/1-1 от «15» 06 2023 г.

**РАСМОТРЕНА**

Педагогическим советом ГБПОУ ЧГСК

Протокол № 4 от «05» 04 2023 г.

Методическим советом ГБПОУ ЧГСК

Протокол № 5 от «04» 04 2023 г.

Советом родителей ГБПОУ ЧГСК

Протокол № 1 от «03» 04 2023 г.

Студенческим советом ГБПОУ ЧГСК

Протокол № 2 от «05» 04 2023 г.

**ОСНОВНАЯ ПРОФЕССИОНАЛЬНАЯ  
ОБРАЗОВАТЕЛЬНАЯ ПРОГРАММА  
СРЕДНЕГО ПРОФЕССИОНАЛЬНОГО ОБРАЗОВАНИЯ  
(ПРОГРАММА ПОДГОТОВКИ КВАЛИФИЦИРОВАННЫХ РАБОЧИХ,  
СЛУЖАЩИХ)**

**Уровень профессионального образования:** среднее профессиональное образование

**Профессия:** 08.01.27 Мастер общестроительных работ

**Форма обучения:** очная

**Квалификация выпускника:** Мастер общестроительных работ

**Срок обучения:** 10 месяцев

**База приема:** среднее общее образование

Грозный, 2023

## Содержание

Раздел 1. Общие положения-----	3
Раздел 2. Общая характеристика образовательной программы-----	4
Раздел 3. Характеристика профессиональной деятельности выпускника-----	5
Раздел 4. Планируемые результаты освоения образовательной программы-----	5
4.1. Общие компетенции-----	5
4.2. Профессиональные компетенции -----	9
Раздел 5. Структура образовательной программы-----	14
5.1. Учебный план (Приложение №1)	
5.2. Календарный учебный график (Приложение № 2)	
5.3. Рабочая программа воспитания (Приложение №10)	
Раздел 6. Условия реализации образовательной программы-----	14
6.1. Материально-техническое обеспечение образовательной программы-----	15
6.2. Учебно-методическое обеспечение образовательной программы-----	17
6.3. Обеспечение практической подготовки обучающихся-----	18
6.4. Обеспечение организации воспитания обучающихся-----	19
6.5. Кадровые условия реализации образовательной программы-----	20
6.6. Требования к финансовым условиям реализации образовательной программы-----	20
Раздел 7. Фонды оценочных средств-----	20
Раздел 8. Разработчики основной образовательной программы-----	21
Приложение 3 Рабочие программы социально-гуманитарного цикла	
Приложение 4 Рабочие программы общепрофессионального цикла	
Приложение 5. Рабочие программы профессиональных модулей	
Приложение 6. Программа государственной итоговой аттестации	
Приложение 7. Оценочные средства для промежуточной аттестации	
Приложение 8. Оценочные средства для государственной итоговой аттестации	
Приложение 9. Методические материалы (при наличии)	
Приложение 10. Рабочая программа воспитания и календарный план воспитательной работы.	

## Раздел 1. Общие положения

1.1. Настоящая ООП СПО по профессии 08.01.27 Мастер общестроительных работ разработана на основе федерального государственного образовательного стандарта среднего профессионального образования по профессии 08.01.27 Мастер общестроительных работ, утвержденного Приказом Минпросвещения России от 18 мая 2022 г. № 342 (далее – ФГОС СПО).

ООП определяет рекомендованный объем и содержание среднего профессионального образования по профессии 08.01.27 Мастер общестроительных работ, планируемые результаты освоения образовательной программы, условия образовательной деятельности.

ООП разработана для реализации образовательной программы на базе среднего общего образования.

Образовательная программа, реализуемая на базе основного общего образования, разрабатывается образовательной организацией на основе требований федерального государственного образовательного стандарта среднего общего образования и ФГОС СПО с учетом получаемой профессии и настоящей ООП СПО.

1.2. Нормативные основания для разработки ООП:

– Федеральный закон от 29 декабря 2012 г. №273-ФЗ «Об образовании в Российской Федерации»;

– Приказ Министерства Просвещения Российской Федерации от 24 августа 2022 г.

№ 762 «Об утверждении порядка организации и осуществления образовательной деятельности по образовательным программам среднего профессионального образования», зарегистрировано в Минюсте России 21 сентября 2022 г. N 70167

– Приказ Минпросвещения России от 08 апреля 2021 г. № 153 «Об утверждении Порядка разработки основных образовательных программ среднего профессионального образования, проведения их экспертизы и ведения реестра основных образовательных программ среднего профессионального образования»;

– Приказ Минпросвещения России от 18 мая 2022 г. № 342 «Об утверждении федерального государственного образовательного стандарта среднего профессионального образования по профессии 08.01.27 Мастер общестроительных работ»;

– Приказ Минпросвещения России от 08 ноября 2021 г. № 800 «Об утверждении Порядка проведения государственной итоговой аттестации по образовательным программам среднего профессионального образования»;

– Приказ Минобрнауки России № 885, Минпросвещения России № 390 от 5 августа 2020 г. «О практической подготовке обучающихся» (вместе с «Положением о практической подготовке обучающихся»);

– Приказ Министерства труда и социальной защиты Российской Федерации от 27 июля 2020 года № 452н «Об утверждении профессионального стандарта «Арматурщик», (зарегистрирован в Министерстве юстиции Российской Федерации 17 августа 2020 года, регистрационный № 59292);

– Приказ Министерства труда и социальной защиты Российской Федерации от 25 декабря 2014 г. № 1150н «Об утверждении профессионального стандарта «Каменщик» (зарегистрирован Министерством юстиции Российской Федерации 29 января 2015 г., регистрационный № 35773), с изменениями, внесенными приказом Министерства труда и социальной защиты Российской Федерации от 28 октября 2015 г. № 793н (зарегистрирован

Министерством юстиции Российской Федерации 3 декабря 2015 г., регистрационный № 39947);

1.3. Перечень сокращений, используемых в тексте ООП:

ФГОС СПО – Федеральный государственный образовательный стандарт среднего профессионального образования;

ООП – основная образовательная программа;

ОК – общие компетенции;

ПК – профессиональные компетенции;

ЛР – личностные результаты;

СГ – социально-гуманитарный цикл;

ОП – общепрофессиональный цикл;

П – профессиональный цикл;

МДК – междисциплинарный курс;

ПМ – профессиональный модуль;

ОП – общепрофессиональная дисциплина;

ДЭ – демонстрационный экзамен;

ГИА – государственная итоговая аттестация.

## **Раздел 2. Общая характеристика образовательной программы**

Квалификация, присваиваемая выпускникам образовательной программы: **мастер общестроительных работ.**

Направленность ОП (по выбору):

**Каменные работы в строительстве;**

**Арматурные работы в строительстве;**

**Направленность образовательной программы конкретизирует содержание программы путем ориентации на следующие виды деятельности**

Наименование направленности	Вид деятельности (по выбору) в соответствии с направленностью
Каменные работы в строительстве	Выполнение каменных работ (по выбору)
Арматурные работы в строительстве	Выполнение арматурных работ (по выбору)

Получение образования по профессии 08.01.27 Мастер общестроительных работ допускается только в профессиональной образовательной организации или образовательной организации высшего образования.

Формы обучения: очная.

Объем образовательной программы, реализуемой на базе среднего общего образования по мастер общестроительных работ: мастер общестроительных работ – 1476 академических часов со сроком обучения 10 месяцев.

### Раздел 3. Характеристика профессиональной деятельности выпускника

3.1. Область профессиональной деятельности выпускников<sup>1</sup>: **16 Строительство и жилищно-коммунальное хозяйство, 40 Сквозные виды профессиональной деятельности.**

3.2. Соответствие видов деятельности профессиональным модулям и присваиваемой квалификации:

Наименование видов деятельности	Наименование профессиональных модулей
ВД.1 Выполнение каменных работ (по выбору)	ПМ.01 Выполнение каменных работ (по выбору)
ВД.3 Выполнение арматурных работ (по выбору)	ПМ.03 Выполнение арматурных работ (по выбору)

### Раздел 4. Планируемые результаты освоения образовательной программы

#### 4.1. Общие компетенции

Код компетенции	Формулировка компетенции	Знания, умения
ОК 01	Выбирать способы решения задач профессиональной деятельности применительно к различным контекстам	<b>Умения:</b> распознавать задачу и/или проблему в профессиональном и/или социальном контексте; анализировать задачу и/или проблему и выделять её составные части; определять этапы решения задачи; выявлять и эффективно искать информацию, необходимую для решения задачи и/или проблемы; составлять план действия; определять необходимые ресурсы; владеть актуальными методами работы в профессиональной и смежных сферах; реализовывать составленный план; оценивать результат и последствия своих действий (самостоятельно или с помощью наставника)

<sup>1</sup> Приказ Министерства труда и социальной защиты Российской Федерации от 29 сентября 2014 г. № 667н «О реестре профессиональных стандартов (перечне видов деятельности)» (зарегистрирован Министерством юстиции Российской Федерации 19 ноября 2014 г., регистрационный № 34779).

		<p><b>Знания:</b> актуальный профессиональный и социальный контекст, в котором приходится работать и жить; основные источники информации и ресурсы для решения задач и проблем в профессиональном и/или социальном контексте;</p> <p>алгоритмы выполнения работ в профессиональной и смежных областях; методы работы в профессиональной и смежных сферах; структуру плана для решения задач; порядок оценки результатов решения задач профессиональной деятельности</p>
ОК 02	Использовать современные средства поиска, анализа и интерпретации информации, и информационные технологии для выполнения задач профессиональной деятельности	<p><b>Умения:</b> определять задачи для поиска информации; определять необходимые источники информации; планировать процесс поиска; структурировать получаемую информацию; выделять наиболее значимое в перечне информации; оценивать практическую значимость результатов поиска; оформлять результаты поиска, применять средства информационных технологий для решения профессиональных задач; использовать современное программное обеспечение; использовать различные цифровые средства для решения профессиональных задач.</p> <p><b>Знания:</b> номенклатура информационных источников, применяемых в профессиональной деятельности; приемы структурирования информации; формат оформления результатов поиска информации, современные средства и устройства информатизации; порядок их применения и программное обеспечение в профессиональной деятельности в том числе с использованием цифровых средств.</p>
ОК 03	Планировать и реализовывать собственное профессиональное и личностное развитие, предпринимательскую деятельность в профессиональной сфере, использовать знания по финансовой грамотности в различных жизненных ситуациях.	<p><b>Умения:</b> определять актуальность нормативно-правовой документации в профессиональной деятельности; применять современную научную профессиональную терминологию; определять и выстраивать траектории профессионального развития и самообразования; выявлять достоинства и недостатки коммерческой идеи; презентовать идеи открытия собственного дела в профессиональной деятельности; оформлять бизнес-план; рассчитывать размеры выплат по процентным ставкам кредитования; определять инвестиционную привлекательность коммерческих идей в рамках профессиональной деятельности; презентовать бизнес-идею; определять источники финансирования</p> <p><b>Знания:</b> содержание актуальной нормативно-</p>

		правовой документации; современная научная и профессиональная терминология; возможные траектории профессионального развития и самообразования; основы предпринимательской деятельности; основы финансовой грамотности; правила разработки бизнес-планов; порядок выстраивания презентации; кредитные банковские продукты
ОК 04	Эффективно взаимодействовать и работать в коллективе и команде	<p><b>Умения:</b> организовывать работу коллектива и команды; взаимодействовать с коллегами, руководством, клиентами в ходе профессиональной деятельности</p> <p><b>Знания:</b> психологические основы деятельности коллектива, психологические особенности личности; основы проектной деятельности</p>
ОК 05	Осуществлять устную и письменную коммуникацию на государственном языке Российской Федерации с учетом особенностей социального и культурного контекста	<p><b>Умения:</b> грамотно излагать свои мысли и оформлять документы по профессиональной тематике на государственном языке, проявлять толерантность в рабочем коллективе</p> <p><b>Знания:</b> особенности социального и культурного контекста; правила оформления документов и построения устных сообщений</p>
ОК 06	Проявлять гражданско-патриотическую позицию, демонстрировать осознанное поведение на основе традиционных общечеловеческих ценностей, в том числе с учетом гармонизации межнациональных и межрелигиозных отношений, применять стандарты антикоррупционного поведения	<p><b>Умения:</b> описывать значимость своей профессии применять стандарты антикоррупционного поведения</p> <p><b>Знания:</b> сущность гражданско-патриотической позиции, общечеловеческих ценностей; значимость профессиональной деятельности по профессии стандарты антикоррупционного поведения и последствия его нарушения</p>
ОК 07	Содействовать сохранению окружающей среды, ресурсосбережению, применять знания об изменении климата, принципы бережливого производства, эффективно действовать	<b>Умения:</b> соблюдать нормы экологической безопасности; определять направления ресурсосбережения в рамках профессиональной деятельности по профессии осуществлять работу с соблюдением принципов бережливого производства; организовывать профессиональную деятельность с учетом знаний об изменении климатических условий региона.

	в чрезвычайных ситуациях	<b>Знания:</b> правила экологической безопасности при ведении профессиональной деятельности; основные ресурсы, задействованные в профессиональной деятельности; пути обеспечения ресурсосбережения; принципы бережливого производства; основные направления изменения климатических условий региона.
ОК 08	Использовать средства физической культуры для сохранения и укрепления здоровья в процессе профессиональной деятельности и поддержания необходимого уровня физической подготовленности	<p><b>Умения:</b> использовать физкультурно-оздоровительную деятельность для укрепления здоровья, достижения жизненных и профессиональных целей; применять рациональные приемы двигательных функций в профессиональной деятельности; пользоваться средствами профилактики перенапряжения, характерными для данной профессии</p> <p><b>Знания:</b> роль физической культуры в общекультурном, профессиональном и социальном развитии человека; основы здорового образа жизни; условия профессиональной деятельности и зоны риска физического здоровья для профессии; средства профилактики перенапряжения</p>
ОК 09	Пользоваться профессиональной документацией на государственном и иностранном языках	<p><b>Умения:</b> понимать общий смысл четко произнесенных высказываний на известные темы (профессиональные и бытовые), понимать тексты на базовые профессиональные темы; участвовать в диалогах на знакомые общие и профессиональные темы; строить простые высказывания о себе и о своей профессиональной деятельности; кратко обосновывать и объяснять свои действия (текущие и планируемые); писать простые связные сообщения на знакомые или интересующие профессиональные темы</p> <p><b>Знания:</b> правила построения простых и сложных предложений на профессиональные темы; основные общеупотребительные глаголы (бытовая и профессиональная лексика); лексический минимум, относящийся к описанию предметов, средств и процессов профессиональной деятельности; особенности произношения; правила чтения текстов профессиональной направленности</p>



#### 4.2. Профессиональные компетенции

Виды деятельности	Код и наименование компетенции	Показатели освоения компетенции
Выполнение каменных работ (по выбору)	ПК 1.1. Выполнять подготовительные работы при производстве каменных работ	<p><b>Практический опыт:</b> выполнения подготовительных работ при производстве каменных работ;</p> <p><b>Умения:</b> выполнять подготовительный этап при производстве каменных работ; выбирать инструменты, приспособления и инвентарь для каменных работ; подбирать требуемые материалы для каменной кладки; оценивать безопасность условий в соответствии с санитарно-гигиеническими нормативами и нормативами охраны труда; соблюдать требования охраны труда при нахождении на строительной площадке, требования безопасности, в том числе пожарной безопасности, электробезопасности при производстве каменных работ.</p> <p><b>Знания:</b> подготовительные этапы при производстве каменных работ; виды, назначение и принцип действия инструментов, приспособлений и инвентаря для каменных работ; виды, назначение и свойства материалов для каменной кладки; правила подбора состава растворных смесей для каменной кладки и способы их приготовления; правила чтения рабочих чертежей и схем каменных конструкций; технологии выполнения каменных работ; технологии выполнения монтажных работ при возведении кирпичных зданий; технологии выполнения гидроизоляционных работ при каменной кладке; правила контроля соблюдения системы перевязки швов, размеров и заполнение швов, контроля вертикальности и горизонтальности кладки; методы расчета объемов работ каменной кладки и потребности материалов; безопасные условия в соответствии с санитарно-гигиеническими нормативами;</p>

		<p>требования охраны труда при нахождении на строительной площадке, требования безопасности, в том числе пожарной безопасности, электробезопасности при производстве каменных работ.</p>
	<p>ПК 1.2. Производить общие каменные работы различной сложности</p>	<p><b>Практический опыт:</b> производства общих каменных работ различной сложности</p> <p><b>Умения:</b> выбирать инструменты, приспособления и инвентарь для каменных работ; подбирать требуемые материалы для каменной кладки; читать рабочие чертежи и схемы каменных конструкций, проверять соответствие каменной конструкции чертежам проекта; применять технологии выполнения каменных работ; экономно расходовать ресурсы: воду, электроэнергию, тепло; рассчитывать количество строительных материалов для выполнения каменных работ; выполнять подсчет объемов работ каменной кладки; оценивать безопасность условий в соответствии с санитарно-гигиеническими нормативами и нормативами охраны труда; соблюдать требования охраны труда при нахождении на строительной площадке, требования безопасности, в том числе пожарной безопасности, электробезопасности при производстве каменных работ.</p> <p><b>Знания:</b> виды, назначение и принцип действия инструментов, приспособлений и инвентаря для каменных работ; виды, назначение и свойства материалов для каменной кладки; правила подбора состава растворных смесей для каменной кладки и способы их приготовления; правила чтения рабочих чертежей и схем каменных конструкций; технологии выполнения каменных работ; методы расчета объемов работ каменной кладки и потребности материалов; безопасные условия в соответствии с санитарно-гигиеническими нормативами;</p>

		<p>требования охраны труда при нахождении на строительной площадке, требования безопасности, в том числе пожарной безопасности, электробезопасности при производстве каменных работ.</p>
	<p>ПК 1.3. Выполнять сложные архитектурные элементы из кирпича и камня</p>	<p><b>Практический опыт:</b> выполнения сложных архитектурных элементов из кирпича и камня</p> <p><b>Умения:</b> выбирать инструменты, приспособления и инвентарь для каменных работ; подбирать требуемые материалы для каменной кладки; читать рабочие чертежи и схемы каменных конструкций, проверять соответствие каменной конструкции чертежам проекта; применять технологии выполнения каменных работ; экономно расходовать ресурсы: воду, электроэнергию, тепло; рассчитывать количество строительных материалов для выполнения каменных работ; выполнять подсчет объемов работ каменной кладки; оценивать безопасность условий в соответствии с санитарно-гигиеническими нормативами и нормативами охраны труда; соблюдать требования охраны труда при нахождении на строительной площадке, требования безопасности, в том числе пожарной безопасности, электробезопасности при производстве каменных работ.</p> <p><b>Знания:</b> виды, назначение и принцип действия инструментов, приспособлений и инвентаря для каменных работ; виды, назначение и свойства материалов для каменной кладки; правила подбора состава растворных смесей для каменной кладки и способы их приготовления; правила чтения рабочих чертежей и схем каменных конструкций; технологии выполнения каменных работ; методы расчета объемов работ каменной кладки и потребности материалов; безопасные условия в соответствии с са-</p>

		<p>нитарно-гигиеническими нормативами; требования охраны труда при нахождении на строительной площадке, требования безопасности, в том числе пожарной безопасности, электробезопасности при производстве каменных работ.</p>
	<p>ПК 1.4. Выполнять монтажные работы при возведении кирпичных зданий</p>	<p><b>Практический опыт:</b> выполнения монтажных работ при возведении кирпичных зданий</p> <p><b>Умения:</b> выбирать инструменты, приспособления и инвентарь для каменных работ; подбирать требуемые материалы для каменной кладки; читать рабочие чертежи и схемы каменных конструкций, проверять соответствие каменной конструкции чертежам проекта; применять технологии выполнения монтажных работ при возведении кирпичных зданий; экономно расходовать ресурсы: воду, электроэнергию, тепло; рассчитывать количество строительных материалов для выполнения каменных работ; выполнять подсчет объемов работ каменной кладки; оценивать безопасность условий в соответствии с санитарно-гигиеническими нормативами и нормативами охраны труда; соблюдать требования охраны труда при нахождении на строительной площадке, требования безопасности, в том числе пожарной безопасности, электробезопасности при производстве каменных работ.</p> <p><b>Знания:</b> виды, назначение и принцип действия инструментов, приспособлений и инвентаря для каменных работ; виды, назначение и свойства материалов для каменной кладки; правила чтения рабочих чертежей и схем каменных конструкций; технологии выполнения монтажных работ при возведении кирпичных зданий; безопасные условия в соответствии с санитарно-гигиеническими нормативами; требования охраны труда при нахождении на строительной площадке, требования</p>

		безопасности, в том числе пожарной безопасности, электробезопасности при производстве каменных работ.
ПК 1.5. Производить гидроизоляционные работы при выполнении каменной кладки		<b>Практический опыт:</b> производства гидроизоляционных работ при выполнении каменной кладки
		<b>Умения:</b> выбирать инструменты, приспособления и инвентарь для каменных работ; читать рабочие чертежи и схемы каменных конструкций, проверять соответствие каменной конструкции чертежам проекта; применять технологии выполнения гидроизоляционных работ при каменной кладке; экономно расходовать ресурсы: воду, электроэнергию, тепло; рассчитывать количество строительных материалов для выполнения каменных работ; выполнять подсчет объемов работ каменной кладки; оценивать безопасность условий в соответствии с санитарно-гигиеническими нормативами и нормативами охраны труда; соблюдать требования охраны труда при нахождении на строительной площадке, требования безопасности, в том числе пожарной безопасности, электробезопасности при производстве каменных работ.
		<b>Знания:</b> виды, назначение и принцип действия инструментов, приспособлений и инвентаря для каменных работ; виды, назначение и свойства материалов для каменной кладки; правила чтения рабочих чертежей и схем каменных конструкций; технологии выполнения гидроизоляционных работ при каменной кладке; безопасные условия в соответствии с санитарно-гигиеническими нормативами; требования охраны труда при нахождении на строительной площадке, требования безопасности, в том числе пожарной безопасности, электробезопасности при производстве каменных работ.
ПК 1.6. Контролировать качество каменных работ		<b>Практический опыт:</b> контроля качества каменных работ
		<b>Умения:</b>

		<p>читать рабочие чертежи и схемы каменных конструкций, проверять соответствие каменной конструкции чертежам проекта; контролировать соблюдение системы перевязки швов, размеров и заполнение швов, контролировать вертикальность и горизонтальность кладки; оценивать безопасность условий в соответствии с санитарно-гигиеническими нормативами и нормативами охраны труда; соблюдать требования охраны труда при нахождении на строительной площадке, требования безопасности, в том числе пожарной безопасности, электробезопасности при производстве каменных работ.</p>
		<p><b>Знания:</b>  правила контроля соблюдения системы перевязки швов, размеров и заполнение швов, контроля вертикальности и горизонтальности кладки;  безопасные условия в соответствии с санитарно-гигиеническими нормативами;  требования охраны труда при нахождении на строительной площадке, требования безопасности, в том числе пожарной безопасности, электробезопасности при производстве каменных работ.</p>
	<p>ПК 1.7. Выполнять ремонт каменных конструкций</p>	<p><b>Практический опыт:</b>  выполнения ремонта каменных конструкций.</p> <p><b>Умения:</b>  выбирать инструменты, приспособления и инвентарь для выполнения ремонта каменных конструкций;  подбирать требуемые материалы для выполнения ремонта каменных конструкций;  применять технологии выполнения ремонта каменных конструкций;  экономно расходовать ресурсы: воду, электроэнергию, тепло;  рассчитывать количество строительных материалов для выполнения ремонта каменных конструкций;  оценивать безопасность условий в соответствии с санитарно-гигиеническими нормативами и нормативами охраны труда;  соблюдать требования охраны труда при</p>

		<p>нахождении на строительной площадке, требования безопасности, в том числе пожарной безопасности, электробезопасности при производстве каменных работ.</p> <p><b>Знания:</b> виды, назначение и принцип действия инструментов, приспособлений и инвентаря для ремонт каменных конструкций;</p> <p>виды, назначение и свойства материалов для ремонт каменных конструкций;</p> <p>правила подбора состава растворных смесей ремонт каменных конструкций и способы их приготовления;</p> <p>технологии выполнения ремонта каменных конструкций;</p> <p>безопасные условия в соответствии с санитарно-гигиеническими нормативами;</p> <p>требования охраны труда при нахождении на строительной площадке, требования безопасности, в том числе пожарной безопасности, электробезопасности при производстве каменных работ.</p>
<p>Выполнение арматурных работ (по выбору)</p>	<p>ПК 3.1. Выполнять подготовительные работы при производстве арматурных работ</p>	<p><b>Практический опыт:</b> выполнения подготовительных работ при изготовлении армоконструкций; соблюдения требований техники безопасности и охраны труда.</p> <p><b>Умения:</b> выполнять подготовительные этапы работы при изготовлении и монтаже армоконструкций;</p> <p>подбирать инструменты, оборудование и материалы, необходимые для выполнения арматурных работ;</p> <p>экономно расходовать ресурсы: воду, электроэнергию, тепло;</p> <p>оценивать безопасность условий в соответствии с санитарно-гигиеническими нормативами и нормативами охраны труда;</p> <p>соблюдать требования охраны труда при нахождении на строительной площадке, требования безопасности, в том числе пожарной безопасности, электробезопасности при ведении арматурных работ.</p>

		<p><b>Знания:</b> подготовительные этапы работы при изготовлении и монтаже армоконструкций; виды инструментов, оборудование и материалы, необходимые для выполнения арматурных работ; бережливые способы расходования ресурсов: воды, электроэнергии, тепла; санитарно-гигиенические нормативы и нормативы охраны труда; требования безопасности, в том числе пожарной безопасности, электробезопасности при ведении арматурных работ.</p>
	<p>ПК 3.2. Изготавливать арматурные конструкции</p>	<p><b>Практический опыт:</b> выполнения работ при монтаже армоконструкций; выполнения операций по гнутью и резке арматуры на ручных и полуприводных станках; соблюдения требований техники безопасности и охраны труда.</p> <p><b>Умения:</b>  подбирать инструменты, оборудование и материалы, необходимые для выполнения арматурных работ;  читать рабочие чертежи, определять соответствие чертежа армоконструкции спецификации;  определять вид арматуры и штабелировать ее согласно маркировки;  выполнять операции с арматурой на ручных, приводных и полуавтоматических станках, на механических станках;  работать ручным, электрифицированным и пневматическим инструментом и оборудованием для арматурных работ;  экономно расходовать ресурсы: воду, электроэнергию, тепло;  рассчитывать количество строительных материалов для выполнения арматурных работ;  ориентироваться в обстановке частого появления новых строительных материалов, использовать в работе инновационные материалы;  оценивать безопасность условий в соответствии с санитарно-гигиеническими нормативами и нормативами охраны труда;  соблюдать требования охраны труда при нахождении на строительной площадке, требования безопасности, в том числе по-</p>



		<p>жарной безопасности, электробезопасности при ведении арматурных работ.</p> <p><b>Знания:</b>  виды инструментов, оборудование и материалы, необходимые для выполнения арматурных работ;  правила чтения рабочих чертежей;  виды арматурной стали, ее маркировку, обозначения и свойства, виды и свойства материалов для арматурных работ;  виды и назначение ручного инструмента, ручных, приводных и полуавтоматических станков, механических станков;  бережливые способы расходования ресурсов: воды, электроэнергии, тепла;  методы расчета количества строительных материалов для выполнения арматурных работ;  новые, современные строительные материалы;  санитарно-гигиенические нормативы и нормативы охраны труда;  требования безопасности, в том числе пожарной безопасности, электробезопасности при ведении арматурных работ.</p>
	<p>ПК 3.3. Армировать железобетонные конструкции различной сложности</p>	<p><b>Практический опыт:</b>  выполнения работ при монтаже армоконструкций;  выполнения операций по гнутью и резке арматуры на ручных и полуприводных станках;  выполнения армирования железобетонных конструкций;  соблюдения требований техники безопасности и охраны труда.</p> <p><b>Умения:</b> подбирать инструменты, оборудование и материалы, необходимые для выполнения арматурных работ;  читать рабочие чертежи, определять соответствие чертежа армоконструкции спецификации;  определять вид арматуры и штабелировать ее согласно маркировки;  выполнять операции с арматурой на ручных, приводных и полуавтоматических станках, на механических станках;  работать ручным, электрифицированным и пневматическим инструментом и оборудованием для арматурных работ;  экономно расходовать ресурсы: воду,</p>

		<p>электроэнергию, тепло;  ориентироваться в обстановке частого появления новых строительных материалов, использовать в работе инновационные материалы;  оценивать безопасность условий в соответствии с санитарно-гигиеническими нормативами и нормативами охраны труда;  соблюдать требования охраны труда при нахождении на строительной площадке, требования безопасности, в том числе пожарной безопасности, электробезопасности при ведении арматурных работ.</p>
		<p><b>Знания:</b>  виды инструментов, оборудование и материалы, необходимые для выполнения арматурных работ;  правила чтения рабочих чертежей;  виды арматурной стали, ее маркировку, обозначения и свойства, виды и свойства материалов для арматурных работ;  виды и назначение ручного инструмента, ручных, приводных и полуавтоматических станков, механических станков;  технологии выполнения армирования железобетонных конструкций;  бережливые способы расходования ресурсов: воды, электроэнергии, тепла;  новые, современные строительные материалы;  санитарно-гигиенические нормативы и нормативы охраны труда;  требования безопасности, в том числе пожарной безопасности, электробезопасности при ведении арматурных работ.</p>
	<p>ПК 3.4. Контролировать качество арматурных работ</p>	<p><b>Практический опыт:</b>  выполнения контроля качества арматурных работ;  соблюдения требований техники безопасности и охраны труда.</p> <p><b>Умения:</b>  экономно расходовать ресурсы: воду, электроэнергию, тепло;  рассчитывать количество строительных материалов для выполнения арматурных работ;  оценивать безопасность условий в соответствии с санитарно-гигиеническими нормативами и нормативами охраны тру-</p>

		<p>да;  соблюдать требования охраны труда при нахождении на строительной площадке, требования безопасности, в том числе пожарной безопасности, электробезопасности при ведении арматурных работ.</p>
		<p><b>Знания:</b>  способы контроля качества арматурных работ;  бережливые способы расходования ресурсов: воды, электроэнергии, тепла;  методы расчета количества строительных материалов для выполнения арматурных работ;  новые, современные строительные материалы;  санитарно-гигиенические нормативы и нормативы охраны труда;  требования безопасности, в том числе пожарной безопасности, электробезопасности при ведении арматурных работ.</p>

### 5.3. Рабочая программа воспитания

5.3.1. Цели и задачи воспитания обучающихся при освоении ими образовательной программы:

Цель рабочей программы воспитания – создание организационно-педагогических условий для формирования личностных результатов обучающихся, проявляющихся в развитии их позитивных чувств и отношений к российским гражданским (базовым, общенациональным) нормам и ценностям, закреплённым в Конституции Российской Федерации, с учетом традиций и культуры субъекта Российской Федерации, деловых качеств квалифицированных рабочих, служащих определенных отраслевыми требованиями (корпоративной культурой).

Задачи:

- формирование единого воспитательного пространства, создающего равные условия для развития обучающихся профессиональной образовательной организации;
- организация всех видов деятельности, вовлекающей обучающихся в общественно-ценностные социализирующие отношения;
- формирование у обучающихся профессиональной образовательной организации общих ценностей, моральных и нравственных ориентиров, необходимых для устойчивого развития государства;
- усиление воспитательного воздействия благодаря непрерывности процесса воспитания.

5.3.2. Рабочая программа воспитания представлена в приложении 10.

#### 5.3.3. Календарный план воспитательной работы

Календарный план воспитательной работы представлен в приложении 10.

## **Раздел 6. Условия реализации образовательной программы**

6.1. Требования к материально-техническому обеспечению образовательной программы

6.1.1. Специальные помещения должны представлять собой учебные аудитории для проведения занятий всех видов, предусмотренных образовательной программой, в том числе групповых и индивидуальных консультаций, текущего контроля и промежуточной аттестации, а также помещения для самостоятельной и воспитательной работы, мастерские и лаборатории, оснащенные оборудованием, техническими средствами обучения и материалами, учитывающими требования международных стандартов.

### **Перечень специальных помещений**

#### **Кабинеты:**

- истории;
- иностранного языка;
- безопасности жизнедеятельности;
- основ бережливого производства;
- основ бизнеса, коммуникаций и финансовой грамотности;
- основ строительного черчения;

основ строительного материаловедения;  
строительных машин и средств малой механизации.

**Мастерские:**

каменных работ;  
арматурных работ;

**Спортивный комплекс:**

спортивный зал;  
открытый стадион широкого профиля с элементами полосы препятствий

**Залы:**

библиотека, читальный зал с выходом в интернет;  
актовый зал;

6.1.2. Материально-техническое оснащение кабинетов, лабораторий, мастерских и баз практики по профессии

Образовательная организация, реализующая программу по профессии, должна располагать материально-технической базой, обеспечивающей проведение всех видов дисциплинарной и междисциплинарной подготовки, лабораторной, практической работы обучающихся, предусмотренных учебным планом и соответствующей действующим санитарным и противопожарным правилам и нормам в разрезе выбранных траекторий. Минимально необходимый для реализации ООП перечень материально-технического обеспечения, включает в себя:

6.1.2.1. Оснащение кабинетов

Кабинет «Истории»:

рабочее место преподавателя;  
рабочие места для обучающихся;  
компьютер с подключением к сети Internet, лицензионное программное обеспечение: операционные системы, пакет офисных программ, мультимедиа проектор;  
учебные плакаты; учебные фильмы; презентации по темам программы;  
экранно-звуковые пособия; дидактические материалы.

Кабинет «Иностранного языка»:

рабочее место преподавателя;  
рабочие места для обучающихся  
компьютер с подключением к сети Internet, лицензионное программное обеспечение: операционные системы, пакет офисных программ, мультимедиа проектор; аудио- и видео средства; словари; дидактические материалы.

Кабинет «Безопасность жизнедеятельности»:

рабочее место преподавателя;  
рабочие места для обучающихся  
Компьютер с подключением к сети Internet, лицензионное программное обеспечение: операционные системы, пакет офисных программ, мультимедиа проектор,  
винтовки пневматические, пневматический пистолет, макет массо-габаритный АК-74М  
робот-тренажер «Александр», прибор химической разведки, противогаз,  
комплект учебно-наглядных пособий, дидактические материалы.

Кабинет «Основ бережливого производства»:

рабочее место преподавателя;  
рабочие места для обучающихся  
компьютер с подключением к сети Internet, лицензионное программное обеспечение: операционные системы, пакет офисных программ, мультимедиа проектор; аудио- и видео средства, дидактические материалы.

Кабинет «Основ бизнеса, коммуникаций и финансовой грамотности»:  
рабочее место преподавателя;  
рабочие места для обучающихся  
компьютер с подключением к сети Internet, лицензионное программное обеспечение: операционные системы, пакет офисных программ, мультимедиа проектор; аудио- и видео средства, дидактические материалы.

Кабинет «Основ строительного черчения»:  
рабочее место преподавателя;  
рабочие места для обучающихся  
компьютер с подключением к сети Internet, лицензионное программное обеспечение: операционные системы, пакет офисных программ, сетевая версии информационно-правовой системы КонсультантПлюс (или аналог);  
архитектурно-дизайнерская программа ArCon 5.02 (или аналог);  
архитектурно-строительная программа ArchiCAD, система САПР «КОМПАС-3D» (или аналог);  
мультимедиа проектор,  
учебно-наглядные пособия, комплект чертёжных инструментов и приспособлений, модели технических деталей, плакаты по темам программы, дидактические материалы.

Кабинет «Основ строительного материаловедения»:  
рабочее место преподавателя;  
рабочие места для обучающихся  
компьютер с подключением к сети Internet, лицензионное программное обеспечение: операционные системы, пакет офисных программ; мультимедиа проектор, плакаты и образцы строительных материалов; экранно-звуковые пособия, дидактические материалы.

Кабинет «Строительных машин и средств малой механизации»:  
рабочее место преподавателя;  
рабочие места для обучающихся  
компьютер с подключением к сети Internet, лицензионное программное обеспечение: операционные системы, пакет офисных программ; мультимедиа проектор, плакаты, нормативно-техническая и справочная литература, экранно-звуковые пособия, дидактические материалы.

6.1.2.2. Оснащение помещений, задействованных при организации самостоятельной и воспитательной работы.

Помещение для самостоятельной работы:

компьютер с подключением к сети Internet, лицензионное программное обеспечение: операционные системы, пакет офисных программ; рабочие станции с выходом в Интернет, по: операционные системы, пакет офисных программ, пакет офисных программ, система автоматизированного проектирования nanoCAD Pус 11.3, система САПР «КОМПАС-3D», программа распознавания текста ABBYY FineReader 9,0 Sprint ABBYY FineReader 9,0 программа для создания, редактирования и чтения PDF-файлов Foxit Reader, архиваторы файлов WinRar и Win Zip,

Помещения для воспитательной работы:

Кабинет воспитательной работы:

рабочее место педагога – организатора,

компьютер с подключением к сети Internet, лицензионное программное обеспечение: операционные системы, пакет офисных программ. мультимедиа проектор; аудио- и видео средства.

Комната психологической разгрузки:

рабочее место педагога – психолога,

компьютер с подключением к сети Internet, лицензионное программное обеспечение: операционные системы, пакет офисных программ. мультимедиа проектор, аудио- и видео средства.

Кабинет социализации:

рабочее место социального педагога,

компьютер с подключением к сети Internet, лицензионное программное обеспечение: операционные системы, пакет офисных программ. мультимедиа проектор, аудио- и видео средства.

#### 6.1.2.3. Оснащение мастерских

Мастерская каменных работ

рабочее место мастера производственного обучения,

рабочие места для обучающихся,

мультимедийный комплекс, проектор, экран, принтер,

комплект учебно-наглядных пособий; комплект технологической документации; комплект учебно-методической документации; комплект плакатов, учебный комплекс «Технология каменной кладки» (образцы кирпичной кладки), камнерез, кирпич белый силикатный, кирпич облицовочный, ящики для раствора, растворомешалка, набор инструмента каменщика, образцы материалов для каменной кладки.

Мастерская бетонных опалубочных работ:

рабочее место мастера производственного обучения,

рабочие места для обучающихся,

мультимедийный комплекс, проектор, экран, принтер, комплект учебно-наглядных пособий, комплект технологической документации, комплект учебно-методической документации, комплект плакатов, телескопические стойки, рама для крепления стоек раздвижные струбины, балочная опалубка для перекрытий, панельно-щитовая опалубка, стеновая несъёмная опалубка, винтовой домкрат, съёмные головки (вильчатые, падающие, опорные), глубинный вибратор, затирочная машина, виброрейка, оборудование для подачи бетона.

#### 6.1.2.4. Оснащение баз практик

**Реализация образовательной программы предполагает обязательную учебную и производственную практику.**

Учебная практика реализуется в мастерских профессиональной образовательной организации и требует наличия оборудования, инструментов, расходных материалов, обеспе-

чивающих выполнение всех видов работ, определенных содержанием программ профессиональных модулей, в том числе оборудования и инструментов, используемых при проведении чемпионатов Профессионалы и указанных в инфраструктурных листах конкурсной документации Профессионалы по компетенции «Кирпичная кладка» (или их аналогов).

Производственная практика реализуется в организациях строительного профиля, обеспечивающих деятельность обучающихся в профессиональной области 16 Строительство и жилищно-коммунальное хозяйство, 40 Сквозные виды деятельности.

Оборудование предприятий и технологическое оснащение рабочих мест производственной практики должно соответствовать содержанию профессиональной деятельности и дать возможность обучающемуся овладеть профессиональными компетенциями по всем видам деятельности, предусмотренными программой, с использованием современных технологий, материалов и оборудования.

6.1.3. Допускается замена оборудования его виртуальными аналогами.

6.2. Требования к учебно-методическому обеспечению образовательной программы

6.2.1. Библиотечный фонд образовательной организации должен быть укомплектован печатными изданиями и (или) электронными изданиями по каждой дисциплине (модулю) из расчета не менее 0,25 экземпляра каждого из изданий, указанных в рабочих программах дисциплин (модулей) в качестве основной литературы, на одного обучающегося из числа лиц, одновременно осваивающих соответствующую дисциплину (модуль).

В случае наличия электронной информационно-образовательной среды допускается замена печатного библиотечного фонда предоставлением права одновременного доступа не менее 25 процентов обучающихся к цифровой (электронной) библиотеке.

Обучающимся должен быть обеспечен доступ (удаленный доступ), в том числе в случае применения электронного обучения, дистанционных образовательных технологий, к современным профессиональным базам данных и информационным справочным системам, состав которых определяется в рабочих программах дисциплин (модулей) и подлежит обновлению (при необходимости).

Образовательная программа должна обеспечиваться учебно-методической документацией по всем учебным дисциплинам (модулям).

6.2.2. Обучающиеся инвалиды и лица с ограниченными возможностями здоровья должны быть обеспечены печатными и (или) электронными учебными изданиями, адаптированными при необходимости для обучения указанных обучающихся.

6.2.3. Перечень необходимого комплекта лицензионного и свободно распространяемого программного обеспечения, в том числе отечественного производства.

№ п/п	Наименование лицензионного и свободно распространяемого программного обеспечения, в том числе отечественного производства	Код и наименование учебной дисциплины (модуля)	Кол-во
1.	Autocad (или аналоги)	Основы строительного черчения, Выполнение монтажных работ при возведении всех типов зданий и сооружений из сборных железобетонных и металлических	



		конструкций	
2.	КОМПАС-3D (или аналоги)	Основы строительного черчения	
3.	Thixomet PRO (или аналоги)	Основы строительного материаловедения	
4.	MathCAD (или аналоги)	Строительные машины и средства малой механизации»	
5.	Справочно-правовая система "Гарант" (или аналоги)	Основы бизнеса, коммуникаций и финансовой грамотности	
6.	Справочно-правовая система "КонсультантПлюс" (или аналоги)	Основы бизнеса, коммуникаций и финансовой грамотности	
7.	ARCHICAD (или аналоги)	Выполнение каменных работ	

### 6.3. Требования к практической подготовке обучающихся

6.3.1. Практическая подготовка при реализации образовательных программ среднего профессионального образования направлена на совершенствование модели практико-ориентированного обучения, усиление роли работодателей при подготовке квалифицированных рабочих, служащих, путем расширения компонентов (частей) образовательных программ, предусматривающих моделирование условий, непосредственно связанных с будущей профессиональной деятельностью, а также обеспечения условий для получения обучающимися практических навыков и компетенций, соответствующих требованиям, предъявляемым работодателями к квалификациям специалистов, рабочих.

6.3.2. Образовательная организация самостоятельно проектирует реализацию образовательной программы и ее отдельных частей (дисциплины, междисциплинарные курсы, профессиональные модули, практика и другие компоненты) в форме практической подготовки с учетом требований ФГОС СПО и специфики получаемой профессии.

#### 6.3.3. Образовательная деятельность в форме практической подготовки:

- реализуется при проведении практических и лабораторных занятий, всех видов практики и иных видов учебной деятельности;
- предусматривает демонстрацию практических навыков, выполнение, моделирование обучающимися определенных видов работ для решения практических задач, связанных с будущей профессиональной деятельностью в условиях, приближенных к реальным производственным;
- может включать в себя отдельные лекции, семинары, мастер-классы, которые предусматривают передачу обучающимся учебной информации, необходимой для последующего выполнения работ, связанных с будущей профессиональной деятельностью.

6.3.4. Образовательная деятельность в форме практической подготовки может быть организована на любом курсе обучения, охватывая дисциплины, профессиональные модули, все виды практики, предусмотренные учебным планом образовательной программы.

6.3.5. Практическая подготовка организуется в учебных, учебно-производственных лабораториях, мастерских, учебно-опытных хозяйствах, учебных полигонах, учебных базах практики и иных структурных подразделениях образовательной организации, а также в специально оборудованных помещениях (рабочих местах) профильных организаций на

основании договора о практической подготовке обучающихся, заключаемого между образовательной организацией и профильной организацией, осуществляющей деятельность по профилю соответствующей образовательной программы.

6.3.6. Результаты освоения образовательной программы (ее отдельных частей) могут быть оценены в рамках промежуточной и государственной итоговой аттестации, организованных в форме демонстрационного экзамена.

#### 6.4. Требования к организации воспитания обучающихся

6.4.1. Воспитание обучающихся при освоении ими основной образовательной программы осуществляется на основе включаемых в настоящую образовательную программу рабочей программы воспитания и календарного плана воспитательной работы (приложение 3).

6.4.2. Рабочую программу воспитания и календарный план воспитательной работы образовательная организация разрабатывает и утверждает самостоятельно с учетом примерных рабочей программы воспитания и календарного плана воспитательной работы.

6.4.3. В разработке рабочей программы воспитания и календарного плана воспитательной работы имеют право принимать участие советы обучающихся, советы родителей, представители работодателей и (или) их объединений (при их наличии).

#### 6.5. Требования к кадровым условиям реализации образовательной программы

6.5.1. Реализация образовательной программы обеспечивается педагогическими работниками образовательной организации, а также лицами, привлекаемыми к реализации образовательной программы на условиях гражданско-правового договора, в том числе из числа руководителей и работников организаций, направление деятельности которых соответствует области профессиональной деятельности 16 Строительство и жилищно-коммунальное хозяйство, 40 Сквозные виды профессиональной деятельности, и имеющими стаж работы в данной профессиональной области не менее трех лет.

Квалификация педагогических работников образовательной организации должна отвечать квалификационным требованиям, указанным в квалификационных справочниках и (или) профессиональных стандартах (при наличии).

Педагогические работники, привлекаемые к реализации образовательной программы, должны получать дополнительное профессиональное образование по программам повышения квалификации, в том числе в форме стажировки в организациях, направление деятельности которых соответствует области профессиональной деятельности 16 Строительство и жилищно-коммунальное хозяйство, 40 Сквозные виды профессиональной деятельности, не реже одного раза в три года с учетом расширения спектра профессиональных компетенций.

Доля педагогических работников (в приведенных к целочисленным значениям ставок), обеспечивающих освоение обучающимися профессиональных модулей, имеющих опыт деятельности не менее трех лет в организациях, направление деятельности которых соответствует области профессиональной деятельности 16 Строительство и жилищно-коммунальное хозяйство, 40 Сквозные виды профессиональной деятельности, в общем числе педагогических работников, реализующих программы профессиональных модулей образовательной программы, **должна быть не менее 25 процентов.**

#### 6.6. Требования к финансовым условиям реализации образовательной программы

6.6.1. Расчеты нормативных затрат оказания государственных услуг по реализации образовательной программы

Расчеты нормативных затрат оказания государственных услуг по реализации образовательной программы осуществляются в соответствии с Методикой определения нормативных затрат на оказание государственных услуг по реализации образовательных программ среднего профессионального образования по профессиям и укрупненным группам профессий, утвержденной Минобрнауки России 27 ноября 2015 г. № АП-114/18вн.

Нормативные затраты на оказание государственных услуг в сфере образования по реализации образовательной программы включают в себя затраты на оплату труда преподавателей и мастеров производственного обучения с учетом обеспечения уровня средней заработной платы педагогических работников за выполняемую ими учебную (преподавательскую) работу и другую работу в соответствии с Указом Президента Российской Федерации от 7 мая 2012 г. № 597 «О мероприятиях по реализации государственной социальной политики».

## **Раздел 7. Формирование оценочных средств для проведения государственной итоговой аттестации**

7.1. Государственная итоговая аттестация (далее – ГИА) является **обязательной** для образовательных организаций СПО. Она проводится по завершении всего курса обучения по направлению подготовки. В ходе ГИА оценивается степень соответствия сформированных компетенций выпускников требованиям ФГОС СПО.

Государственная итоговая аттестация проводится в форме демонстрационного экзамена.

7.2. Выпускники, освоившие программы подготовки квалифицированных рабочих, служащих в виде демонстрационного экзамена.

Государственная итоговая аттестация завершается присвоением мастер общестроительных работ квалифицированного рабочего, служащего: наименование мастер общестроительных работ.

7.3. Для государственной итоговой аттестации образовательной организацией разрабатывается программа государственной итоговой аттестации и фонды оценочных средств.

Задания для демонстрационного экзамена разрабатываются на основе профессиональных стандартов и с учетом оценочных материалов, разработанных АНО «Агентство развития профессионального мастерства (Профессионалы)», при условии наличия соответствующих профессиональных стандартов и материалов.

7.4. Оценочные средства для проведения ГИА включают типовые задания для демонстрационного экзамена, описание процедур и условий проведения государственной итоговой аттестации, критерии оценки.

Оценочные средства для проведения ГИА приведены в приложении 8.

**Раздел 8. Разработчики основной образовательной программы****Группа разработчиков**

<b>ФИО</b>	<b>Организация, должность</b>
1. Мусаева Л.Б.-	Председатель ПЦК общеобразовательных учебных предметов; преподаватель ГБПОУ «ЧГСК»
Эбиев Д.У.	Председатель ПЦК строительно-технических дисциплин, преподаватель ГБПОУ «ЧГСК»
Тукаев А.С-Э.	Председатель ПЦК экономико-правовых дисциплин; преподаватель ГБПОУ «ЧГСК»
Исахашвили Э.М.	Председатель ПЦК информационно-компьютерных дисциплин; преподаватель ГБПОУ «ЧГСК»
Аева М.А.	старший методист ГБПОУ «ЧГСК»
Хусаинова Л.С.	Методист ГБПОУ «ЧГСК»
Личаева И.Р.	преподаватель ГБПОУ «ЧГСК»
Дударкаева Л.М.	преподаватель ГБПОУ «ЧГСК»
Эльдарханов Д.Г.	преподаватель ГБПОУ «ЧГСК»
Ахматханова А.И.	преподаватель ГБПОУ «ЧГСК»
Гермиханова З.Б.	преподаватель ГБПОУ «ЧГСК»
Витаргу Х.С.	преподаватель ГБПОУ «ЧГСК»
Абаева М.К.	преподаватель ГБПОУ «ЧГСК»
Абумуслимов А.А	преподаватель ГБПОУ «ЧГСК»

**Руководители группы:**

<b>ФИО</b>	<b>Организация, должность</b>
Л.А.Шахаева	ГБПОУ «ЧГСК», зам. директора по УПР

**АКТ СОГЛАСОВАНИЯ**  
программы подготовки квалифицированных рабочих, служащих,  
по профессии 08.01.27 Мастер общестроительных работ

**Квалификация: мастер общестроительных работ**

Срок обучения: 10 месяцев

Базовое образование: среднее общее

Общие сведения о предприятии (организации):

Наименование организации	Директор	Контактная информация
ООО «Флагман»	Магомадов Салман Джамлайлаевич	г.Грозный, ул. Кировая,114

**Программная документация, представляемая на согласование**

1. Общая характеристика основной профессиональной образовательной программы подготовки квалифицированных рабочих, служащих, по профессии 08.01.27 Мастер общестроительных работ (далее ОПОП);
2. Планируемые результаты освоения ОПОП
3. Учебный план
4. Календарный учебный график
5. Рабочие программы учебных дисциплин
6. Рабочие программы профессиональных модулей
7. Программы учебных и производственных практик
8. Программа государственной итоговой аттестации
9. Фонд оценочных средств

**Структура ОПОП**

Срок освоения образовательной программы в очной форме обучения на базе среднего общего образования составляет:

объем учебной нагрузки – 40 нед. (1440 ак.ч.):

- работа обучающихся во взаимодействии с преподавателем (по видам учебных занятий) и самостоятельная работа, включенная в 36 часовую недельную нагрузку – 20 нед. 720 ак.ч.;
- промежуточная аттестация в форме экзамена – 1 нед./36 ак.ч.;
- учебная практика – 4 нед./144 ак.ч.;
- производственная практика – 11 нед./396 ак.ч.;

государственная итоговая аттестация – 1 нед./36 ак.ч.;

каникулы – 2 нед.

**Распределение часов вариативной части ОПОП**

Весь объём вариативной части распределён следующим образом.

	Индекс	Наименование циклов, курсов, дисциплин (модулей) образовательной программы	Общий объём, в том числе:			Обоснование выделения часов из вариативной части
			Обязательная часть с учётом ПОП	Учебный план	Вариативная часть	
Дисциплины (модули)	<b>СГ.00</b>	<b>Социально-гуманитарный цикл</b>	<b>204</b>	<b>230</b>	<b>26</b>	Увеличение объёма учебных занятий с целью дальнейшего развития общих и профессиональных компетенций.
	СГ.01.	История России	32	38	6	
	СГ.02.	Иностранный язык в профессиональной деятельности	54	58	4	
	СГ.03.	Безопасность жизнедеятельности	32	38	6	
	СГ.04.	Физическая культура	54	58	4	
	СГ.05.	Основы бережливого производства	32	38	6	Увеличение объёма учебных занятий с целью дальнейшего развития общих и профессиональных компетенций.
	<b>ОП.00</b>	<b>Общепрофессиональный цикл</b>	<b>156</b>	<b>202</b>	<b>46</b>	
	ОП.01	Основы строительного черчения	42	58	16	
	ОП.02	Основы строительного материаловедения	42	58	16	

	ОП.03	Строительные машины и средства малой механизации	40	48	8	
	ОП.04	Основы бизнеса, коммуникаций и финансовой грамотности	32	38	6	
	<b>П.00</b>	<b>Профессиональный цикл</b>	<b>432</b>	<b>468</b>	<b>36</b>	Увеличение объема учебных занятий с целью дальнейшего развития общих и профессиональных компетенций, в том числе за счет расширения видов деятельности.
	<b>ПМ.00</b>	<b>Профессиональные модули</b>	<b>432</b>	<b>468</b>	<b>36</b>	
	ПМ.01	Выполнение каменных работ	216	240	24	
	ПМ.02	Выполнение арматурных работ	216	228	12	
<b>Практика</b>			<b>360</b>	<b>540</b>	<b>180</b>	
	УП.01.	Учебная практика	72	72		
	ПП.01.	Производственная практика	216	216	108	
	УП.02.	Учебная практика	72	72		
	ПП.02.	Производственная практика	180	180	72	
<b>Всего:</b>			<b>1152</b>	<b>1440</b>	<b>288</b>	

Освоение образовательной программы среднего профессионального образования завершается итоговой аттестацией, которая является обязательной.

Государственная итоговая аттестация проводится в форме демонстрационного экзамена.

Объем времени, выделенный ФГОС СПО на государственную итоговую аттестацию, составляет 36 ак.ч./1 нед.

Согласовано:

Директор ООО «Флагман»

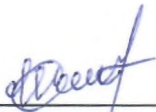

С.Д. Магомадов

13. 06. 2023г.

должность

подпись

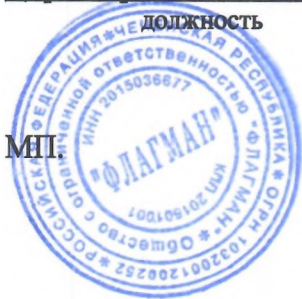



## **ЗАКЛЮЧЕНИЕ**

о согласовании программы подготовки квалифицированных рабочих, служащих,  
по профессии 08.01.27 Мастер общестроительных работ

**Квалификация: мастер общестроительных работ**

Предприятие (организация) работодателя ООО «Флагман»

Профессия: 08.01.27 Мастер общестроительных работ

Квалификация: «мастер общестроительных работ»

Нормативный срок освоения ОПОП: 10 месяцев

Автор-разработчик ОПОП: Государственное бюджетное профессиональное образовательное учреждение «Чеченский государственный строительный колледж»

(наименование образовательного учреждения)

1. Представленная основная профессиональная образовательная программа по профессии 08.01.27 Мастер общестроительных работ разработана в соответствии и с учетом:

- требований ФГОС СПО, по профессии 08.01.27 Мастер общестроительных работ, утвержденного приказом Министерства образования и науки Российской Федерации от 18.04.2022 г. № 342;

- запросов работодателей.

2. Содержание ОПОП по профессии 08.01.27 Мастер общестроительных работ:

2.1. Отражает современные инновационные тенденции в развитии отрасли с учетом потребностей работодателей и экономики региона;

2.2. Направлена на освоение видов профессиональной деятельности по специальности в соответствии с ФГОС и присваиваемой квалификации: «мастер общестроительных работ».

<b>Вид профессиональной деятельности</b>	<b>Профессиональные компетенции</b>
Выполнение каменных работ	ПК 1.1. Выполнять подготовительные работы при производстве каменных работ ПК 1.2. Производить общие каменные работы различной сложности ПК 1.3. Выполнять сложные архитектурные элементы из кирпича и камня ПК 1.4. Выполнять монтажные работы при возведении кирпичных зданий; ПК 1.5. Производить гидроизоляционные работы при выполнении каменной кладки ПК 1.6. Контролировать качество каменных работ ПК 1.7. Выполнять ремонт каменных конструкций.
Выполнение арматурных работ	ПК 2.1. Выполнять подготовительные работы при производстве арматурных работ; ПК 2.2. Изготавливать арматурные конструкции; ПК 2.3. Армировать железобетонные конструкции различной сложности; ПК 2.4. Контролировать качество арматурных работ.

1.3. Направлено на формирование следующих общих компетенций в соответствии с ФГОС:

ОК 01. Выбирать способы решения задач профессиональной деятельности применительно к различным контекстам;

ОК 02. Использовать современные средства поиска, анализа и интерпретации информации и информационные технологии для выполнения задач профессиональной деятельности;

ОК 03. Планировать и реализовывать собственное профессиональное и личностное развитие, предпринимательскую деятельность в профессиональной сфере, использовать знания по финансовой грамотности в различных жизненных ситуациях;

ОК 04. Эффективно взаимодействовать и работать в коллективе и команде;

ОК 05. Осуществлять устную и письменную коммуникацию на государственном языке Российской Федерации с учетом особенностей социального и культурного контекста;

ОК 06. Проявлять гражданско-патриотическую позицию, демонстрировать осознанное поведение на основе традиционных общечеловеческих ценностей, в том числе с учетом гармонизации межнациональных и межрелигиозных отношений, применять стандарты антикоррупционного поведения;

ОК 07. Содействовать сохранению окружающей среды, ресурсосбережению, применять знания об изменении климата, принципы бережливого производства, эффективно действовать в чрезвычайных ситуациях;

ОК 08. Использовать средства физической культуры для сохранения и укрепления здоровья в процессе профессиональной деятельности и поддержания необходимого уровня физической подготовленности;

ОК 09. Пользоваться профессиональной документацией на государственном и иностранном языках.

**Вывод:** Содержание представленной на согласование основной профессиональной образовательной программы подготовки квалифицированных рабочих, служащих по профессии 08.01.27 Мастер общестроительных работ, квалификация «мастер общестроительных работ» позволяет подготовить квалифицированного рабочего, служащего в соответствии с требованиями ФГОС и запросами работодателя.

Согласовано:



Директор ООО «Флагман»

должность

подпись

С.Д. Магомадов

13.06.

2023г.

М.П.



## УЧЕБНЫЙ ПЛАН

основной образовательной программы среднего профессионального образования

Государственного бюджетного профессионального образовательного учреждения  
«Чеченский государственный строительный колледж»

по профессии

**08.01.27 Мастер общестроительных работ**

Квалификация:

мастер общестроительных работ

Форма обучения:

очная

Нормативный срок обучения:

10 месяцев

на базе среднего общего образования  
технологический

4. План учебного процесса\_08.01.27\_MOP\_OO\_10мес.

Индекс	Наименование циклов, учебных предметов, курсов, дисциплин (модулей), практик	Формы промежуточной аттестации	Общий объем образовательной программы (ак.ч.)	Государственная итоговая аттестация (ак.ч.)	Промежуточная аттестация в форме экзамена (ак.ч.)			Объем образовательной программы по видам учебной деятельности обучающегося (ак.ч.)						Распределение объема учебных занятий (по курсам и полугодиям)(ак.ч.)				
					Экзамены по предметам, курсам, дисциплинам	Экзамены по модулям	Объем практики в форме практической подготовки	Объем самостоятельной работы обучающегося	Объем учебных занятий	в том числе:			1 курс		2 курс			
										в форме практической подготовки	уроков, консультаций, лекций, семинаров	лабораторных и практических занятий	1 семестр	2 семестр	3 семестр	4 семестр		
													(в т.ч. теор. обучение - 17 нед.)	(в т.ч. теор. обучение - 22 нед., сам.р. 1,0 нед.)	(в т.ч. теор. обучение - 16 нед., УП)	(в т.ч. теор. обучение - 8 нед., УП, ПП, ПА, ППА)		
<b>СГ.00</b>	<b>Социально-гуманитарный цикл</b>	5ДЗ	<b>230</b>	<b>0</b>	<b>0</b>	<b>0</b>	<b>38</b>	<b>192</b>	<b>50</b>	<b>80</b>	<b>112</b>	<b>0</b>	<b>0</b>	<b>128</b>	<b>64</b>			
СГ.01.	История России	ДЗ	38				6	32		26	6			32				
СГ.02.	Иностранный язык в профессиональной деятельности	-ДЗ	58				10	48	48		48			32	16			
СГ.03.	Безопасность жизнедеятельности	ДЗ	38				6	32		24	8			32				
СГ.04.	Физическая культура	-ДЗ	58				10	48		2	46			32	16			
СГ.05.	Основы бережливого производства	ДЗ	38				6	32	2	28	4			32				
	<i>Промежуточная аттестация по циклу</i>																	
<b>ОП.00</b>	<b>Общепрофессиональный цикл</b>	4ДЗ	<b>202</b>	<b>0</b>	<b>0</b>	<b>0</b>	<b>34</b>	<b>168</b>	<b>48</b>	<b>120</b>	<b>48</b>	<b>0</b>	<b>0</b>	<b>96</b>	<b>72</b>			
ОП.01.	Основы строительного черчения	ДЗ	58				10	48	26	22	26			48				
ОП.02.	Основы строительного материаловедения	ДЗ	58				10	48	10	38	10			48				
ОП.03.	Строительные машины и средства малой механизации	ДЗ	48				8	40	8	32	8				40			
ОП.04.	Основы бизнеса, коммуникаций и финансовой грамотности	ДЗ	38				6	32	4	28	4				32			
	<i>Промежуточная аттестация по циклу</i>																	
<b>П.00</b>	<b>Профессиональный цикл</b>	2Клз/2Эпм	<b>1008</b>	<b>0</b>	<b>0</b>	<b>36</b>	<b>540</b>	<b>72</b>	<b>360</b>	<b>48</b>	<b>312</b>	<b>48</b>	<b>0</b>	<b>0</b>	<b>256</b>	<b>104</b>		
<b>ПМ.00</b>	<b>Профессиональные модули</b>	2Клз/2Эпм	<b>1008</b>	<b>0</b>	<b>0</b>	<b>36</b>	<b>540</b>	<b>72</b>	<b>360</b>	<b>48</b>	<b>312</b>	<b>48</b>	<b>0</b>	<b>0</b>	<b>256</b>	<b>104</b>		
<b>ПМ.01</b>	<b>Выполнение каменных работ</b>	1Клз/1Эпм	<b>528</b>	<b>0</b>	<b>0</b>	<b>18</b>	<b>288</b>	<b>38</b>	<b>184</b>	<b>24</b>	<b>160</b>	<b>24</b>	<b>0</b>	<b>0</b>	<b>128</b>			
МДК.01.01.	Технологии каменных работ		222					38	184	24	160	24			128	56		
УП.01.	Учебная практика	-Клз№2	72			18		72							36	36		
ПП.01.	Производственная практика		216					216								216		
	<i>Промежуточная аттестация по модулю</i>	Эпм.01	18			18												
<b>ПМ.03</b>	<b>Выполнение бетонных и арматурных работ</b>	1Клз/1Эпм	<b>480</b>	<b>0</b>	<b>0</b>	<b>18</b>	<b>252</b>	<b>34</b>	<b>176</b>	<b>24</b>	<b>152</b>	<b>24</b>	<b>0</b>	<b>0</b>	<b>128</b>			
МДК.03.01.	Технологии бетонных и оштукатурочных работ		210					34	176	24	152	24			128	48		
УП.03.	Учебная практика	-Клз№3	72			18		72								72		
ПП.03.	Производственная практика		180					180								180		
	<i>Промежуточная аттестация по модулю</i>	Эпм.02	18			18												
	<i>Промежуточная аттестация по циклу</i>																	
	<i>Промежуточная аттестация, всего ак.ч.</i>					0	36						0	18	0	36		
	<i>Практика, всего ак.ч.</i>						540						0	0	36	504		
	<i>Самостоятельная работа, всего, ак.ч.</i>							144					0	54	96	48		
<b>ИТОГО:</b>			<b>1440</b>	<b>0</b>	<b>0</b>	<b>36</b>	<b>540</b>	<b>144</b>	<b>720</b>	<b>146</b>	<b>512</b>	<b>208</b>	<b>0</b>	<b>0</b>	<b>480</b>	<b>240</b>		
<b>ГИА.00</b>	<b>Государственная итоговая аттестация</b>		36	36												36		
<b>ВСЕГО:</b>		20ДЗ/3Клз/3Э/2Эпм	<b>1476</b>	<b>36</b>	<b>0</b>	<b>36</b>	<b>540</b>	<b>144</b>	<b>720</b>	<b>146</b>	<b>512</b>	<b>208</b>	<b>0</b>	<b>72</b>	<b>612</b>	<b>864</b>	<b>1548</b>	
Государственная итоговая аттестация (36 ак.ч./1 нед.) проводится в форме демонстрации итогового экзамена			Всего в семестре	учебная нагрузка в рамках 36-часовой недели									0	54	576	288	918	64,5 нед.
				учебная практика											36	108	144	4 нед.
				производственная практика												396	396	11 нед.
				экзамены (в том числе экзамены по модулю)											3	2Эпм	54	1,5 нед.
				дифференциальные зачеты									1	10+1Клз	4	5+2Клз		
				зачеты														
			Государственная итоговая аттестация													36	36	1 нед.

54

540

198

720

36



**2. ГРАФИК УЧЕБНОГО ПРОЦЕССА**

Курс	Сентябрь				Октябрь				Ноябрь				Декабрь				Январь				Февраль				Март				Апрель				Май				Июнь				Июль				Август																						
	1-7	8-14	15-21	22-28	29 сен - 5 окт	6-12	13-19	20-26	27 окт - 2 нояб	3-9	10-16	17-23	24-30	1-7	8-14	15-21	22-28	29 дек - 4 янв	5-11	12-18	19-25	26 янв - 1 фев	2-8	9-15	16-22	23 фев - 1 мар	2-8	9-15	16-22	23-29	30 мар - 5 апр	6-12	13-19	20-26	27 апр - 3 май	4-10	11-17	18-24	25-31	1-7	8-14	15-21	22-28	29 июн - 5 июля	6-12	13-19	20-26	27 июля-2 авг	3-9 авг	10-16 авг	17-23 авг	24-31 авг															
	1	2	3	4	5	6	7	8	9	10	11	12	13	14	15	16	17	18	19	20	21	22	23	24	25	26	27	28	29	30	31	32	33	34	35	36	37	38	39	40	41	42	43	44	45	46	47	48	49	50	51	52															
1								17									=	=					23,5																																												
2								16								У	=	=						8				У	У	У	П	П	П	П	П	П	П	П	П	П	П	П	П	П	П	П	П	П	П	П	П	П	П	П	П	П	П	П	П	П	П	П	П	П	П	П	П

Условные обозначения: □ - учебные занятия

У - учебная практика

III - Государственная итоговая аттестация

∴ - промежуточная аттестация  
в форме экзамена

П - производственная практика

= - каникулы

\* - обучение не предусмотрено

**3. Сводные данные по бюджету времени (в академических часах и неделях)**

Курсы	Обучение по учебным предметам, курсам, дисциплинам (модулям), практикам (в т.ч. самостоятельная работа) (36 ак.ч./нед.)		Учебная практика в форме практической подготовки (36 ак.ч./нед.)		Производственная практика в форме практической подготовки (36 ак.ч./нед.)		Промежуточная аттестация		Государственная итоговая аттестация (36 ак.ч./нед.)		Каникулы	Всего (по курсам)
	ак. часов	недель	ак. часов	недель	ак. часов	недель	ак. часов	недель	ак. часов	недель	недель	недель
I курс	612+846=1458	17+23,5=40,5					0+18=18	0+0,5=0,5			2+9=11	52
II курс	576+288=864	16+8=24	36+108=144	1+3=4	0+396=396	0+11=11	0+36=36	0+1=1	36	1	2+0=2	43
<b>Всего</b>	<b>2322</b>	<b>64,5</b>	<b>144</b>	<b>4</b>	<b>396</b>	<b>11</b>	<b>54</b>	<b>1,5</b>	<b>36</b>	<b>1</b>	<b>13</b>	<b>95</b>

4. План учебного процесса\_08.01.27\_MOP\_OO\_1г.10мес.

Индекс	Наименование циклов, учебных предметов, курсов, дисциплин (модулей), практик	Формы промежуточной аттестации	Общий объем образовательной программы (ак.ч.)	Государственная итоговая аттестация (ак.ч.)	Промежуточная аттестация в форме экзамена (ак.ч.)			Объём образовательной программы по видам учебной деятельности обучающихся (ак.ч.)						Распределение объёма учебных занятий (по курсам и полугодиям)(ак.ч.)						
					Экзамены по предметам, курсам, дисциплинам	Экзамены по модулям	Экзамены по предметам, курсам, дисциплинам	Объём практики в форме практической подготовки	Объём самостоятельной работы обучающихся	Объём учебных занятий	в том числе:						1 курс		2 курс	
											в форме практической подготовки	Уроков, консультаций, лекций, семинаров	лабораторных и практических занятий	1 семестр	2 семестр	3 семестр	4 семестр			
														17 нед. (в т.ч. теор.обучение - 17 нед.)	24 нед. (в т.ч. теор.обучение - 22 нед., семп. 1.-2 нед.)	17 нед. (в т.ч. теор.обучение - 16 нед., ЛЭП)	24 нед. (в т.ч. теор.обучение - 8 нед., ЗУП, ЦШЦ, ША, ПГА)			
СГ.00	Социально-гуманитарный цикл	ДЗ	230	0	0	0	0	38	192	80	112	50	80	112	0	0	128	64		
СГ.01.	История России	ДЗ	38							6	32						32			
СГ.02.	Иностранный язык в профессиональной деятельности	-ДЗ	58							10	48	48					32	16		
СГ.03.	Безопасность жизнедеятельности	ДЗ	38							6	32		24				32			
СГ.04.	Физическая культура	-ДЗ	58							10	48		2				32	16		
СГ.05.	Основы бережливого производства	ДЗ	38							6	32	2	28					32		
	<i>Промежуточная аттестация по циклу</i>																			
ОП.00	Общепрофессиональный цикл	ДЗ	202	0	0	0	0	34	168	48	120	48	0	0	0	0	96	72		
ОП.01.	Основы строительного черчения	ДЗ	58							10	48	26	22				48			
ОП.02.	Основы строительного материаловедения	ДЗ	58							10	48	10	38				48			
ОП.03.	Строительные машины и средства малой механизации	ДЗ	48							8	40	8	32					40		
ОП.04.	Основы бизнеса, коммуникаций и финансовой грамотности	ДЗ	38							6	32	4	28					32		
	<i>Промежуточная аттестация по циклу</i>																			
П.00	Профессиональный цикл	2Кдз/2Эпм	1008	0	0	36	540	72	360	48	312	48	0	0	0	0	256	104		
ПМ.00	Профессиональные модули	2Кдз/2Эпм	1008	0	0	36	540	72	360	48	312	48	0	0	0	0	256	104		
ПМ.01	Выполнение каменных работ	1Кдз/1Эпм	528	0	0	18	288	38	184	24	160	24	0	0	0	128	56			
МДК.01.01.	Технологии каменных работ		222							38	184	24	160				128	56		
УП.01.	Учебная практика	-/Кдз№2	72			18											36	36		
ПП.01.	Производственная практика		216							216								216		
	<i>Промежуточная аттестация по модулю</i>																			
ПМ.03	Выполнение бетонных и арматурных работ	1Кдз/1Эпм	480	0	0	18	252	34	176	24	152	24	0	0	0	128	48			
МДК.03.01.	Технологии бетонных и опалубочных работ		210							34	176	24	152				128	48		
УП.03.	Учебная практика	-/Кдз№3	72			18				72								72		
ПП.03.	Производственная практика		180							180								180		
	<i>Промежуточная аттестация по модулю</i>																			
	<i>Промежуточная аттестация по циклу</i>																			
	<i>Промежуточная аттестация, всего ак.ч.</i>												0	18	0	0	36	54		
	<i>Практика, всего ак.ч.</i>												0	0	36	504	540			
	<i>Самостоятельная работа, всего, ак.ч.</i>										144						48	198		
ИТОГО:			1440	0	0	36	540	144	720	146	512	208	0	72	612	864	240	720		
ГИА.00	Государственная итоговая аттестация		36	36														36		
ВСЕГО:		20ДЗ/3Кдз/3Э/2Эпм	1476	36	0	36	540	144	720	146	512	208	0	72	612	864	240	720		
Государственная итоговая аттестация (36 ак.ч./1 нед.) проводится в форме демонстрационного экзамена																				
		Всего в семестре:	учебная нагрузка в рамках 36-часовой недели									0	54	576	288	918	64,5 нед.			
			учебная практика												36	108	144	4 нед.		
			производственная практика													396	396	11 нед.		
			экзамены (в том числе экзамены по модулю)											3	2Эпм	54	1,5 нед.			
			дифференцированные зачёты									1	10+1Кдз	4	5+2Кдз					
			зачёты																	
			Государственная итоговая аттестация													36	36	1 нед.		
																		1548	82 нед.	



## 5. Комплексные формы промежуточной аттестации:

Семестр	Индекс	Наименование предметов, курсов, дисциплин ( модулей), практик	Комплексная форма промежуточной аттестации
2	ОУП.03	Родной язык (чеченский)	Кдз №1
	ОУП.04	Родная литература (чеченская)	
4	МДК.01.01.	Технологии каменных работ	Кдз №2
	УП.01.	Учебная практика	
	ПП.01.	Производственная практика	
4	МДК.02.01.	Технологии бетонных и опалубочных работ	Кдз №3
	УП.02.	Учебная практика	
	ПП.02.	Производственная практика	

Условные обозначения:

з - зачёт

ДЗ - дифференцированный зачёт

Э - экзамен

КЭ - комплексный экзамен

КДЗ - комплексный дифференцированный зачёт

Эпм - экзамен по профессиональному модулю

4. План учебного процесса\_08.01.27\_MOP\_OO\_1г.10мес.

Индекс	Наименование циклов, учебных предметов, курсов, дисциплин (модулей), практик	Формы промежуточной аттестации	Общий объем образовательной программы (ак.ч.)	Государственная итоговая аттестация (ак.ч.)	Промежуточная аттестация в форме экзамена (ак.ч.)			Объём образовательной программы по видам учебной деятельности обучающихся (ак.ч.)						Распределение объёма учебных занятий (по курсам и полугодиям)(ак.ч.)						
					Экзамены по предметам, курсам, дисциплинам	Экзамены по модулям	Объём практики в форме практической подготовки	Объём самостоятельной работы обучающихся	Объём учебных занятий	в том числе:			1 курс		2 курс					
										в форме практической подготовки	Уроков, консультаций, лекций, семинаров	лабораторных и практических занятий	1 семестр	2 семестр	3 семестр	4 семестр				
			17 нед. (в т.ч. теор.обучение - 17 нед.)	24 нед. (в т.ч. теор.обучение - 22 нед., сем.п. - 2 нед.)	17 нед. (в т.ч. теор.обучение - 16 нед., ЛЭП)	24 нед. (в т.ч. теор.обучение - 8 нед., ЗУП, ЦШП, ША, ПГА)														
СГ.00	Социально-гуманитарный цикл		5ДЗ	230	0	0	0	38	192	80	112	0	0	128	64					
СГ.01.	История России		ДЗ	38				6	32		26	6		32						
СГ.02.	Иностранный язык в профессиональной деятельности		-ДЗ	58				10	48	48	48			32	16					
СГ.03.	Безопасность жизнедеятельности		ДЗ	38				6	32		24	8		32						
СГ.04.	Физическая культура		-ДЗ	58				10	48		2	46		32	16					
СГ.05.	Основы бережливого производства		ДЗ	38				6	32	2	28	4			32					
<i>Промежуточная аттестация по циклу</i>																				
ОП.00	Общепрофессиональный цикл		4ДЗ	202	0	0	0	34	168	48	120	48	0	0	96	72				
ОП.01.	Основы строительного черчения		ДЗ	58				10	48	26	22	26		48						
ОП.02.	Основы строительного материаловедения		ДЗ	58				10	48	10	38	10		48						
ОП.03.	Строительные машины и средства малой механизации		ДЗ	48				8	40	8	32	8			40					
ОП.04.	Основы бизнеса, коммуникаций и финансовой грамотности		ДЗ	38				6	32	4	28	4			32					
<i>Промежуточная аттестация по циклу</i>																				
П.00	Профессиональный цикл		2Кдз/2Эпм	1008	0	0	36	540	72	360	48	312	48	0	0	256	104			
ПМ.00	Профессиональные модули		2Кдз/2Эпм	1008	0	0	36	540	72	360	48	312	48	0	0	256	104			
ПМ.01	Выполнение каменных работ		1Кдз/1Эпм	528	0	0	18	288	38	184	24	160	24	0	0	128	56			
МДК.01.01.	Технологии каменных работ			222					38	184	24	160	24			128	56			
УП.01.	Учебная практика		-/Кдз№2	72			18	72							36	36				
ПП.01.	Производственная практика			216				216								216				
<i>Промежуточная аттестация по модулю</i>																				
ПМ.03	Выполнение бетонных и арматурных работ		1Кдз/1Эпм	480	0	0	18	252	34	176	24	152	24	0	0	128	48			
МДК.03.01.	Технологии бетонных и опалубочных работ			210					34	176	24	152	24			128	48			
УП.03.	Учебная практика		-/Кдз№3	72			18	72								72				
ПП.03.	Производственная практика			180				180								180				
<i>Промежуточная аттестация по модулю</i>																				
<i>Промежуточная аттестация по циклу</i>																				
<i>Промежуточная аттестация, всего ак.ч.</i>														0	18	0	36			
<i>Практика, всего ак.ч.</i>														0	0	36	504			
<i>Самостоятельная работа, всего, ак.ч.</i>														0	54	96	48			
<b>ИТОГО:</b>					1440	0	0	36	540	144	720	146	512	208	0	72	612	864		
ГИА.00	Государственная итоговая аттестация			36	36												36			
<b>ВСЕГО:</b>					1476	36	0	36	540	144	720	146	512	208	0	72	612	864		
Государственная итоговая аттестация (36 ак.ч./1 нед.) проводится в форме демонстрационного экзамена					20ДЗ/3Кдз/3Э/2Эпм															
				Всего в семестре:	учебная нагрузка в рамках 36-часовой недели								0	54	576	288	918	64,5 нед.		
					учебная практика												36	108	144	4 нед.
					производственная практика													396	396	11 нед.
					экзамены (в том числе экзамены по модулю)												3	2Эпм	54	1,5 нед.
					дифференцированные зачёты								1	10+1Кдз	4	5+2Кдз				
					зачёты															
Государственная итоговая аттестация																36	1 нед.			
																1548	82 нед.			

54

540

198

720

36

36

1548

64,5 нед.

4 нед.

11 нед.

1,5 нед.

1 нед.

82 нед.

4. План учебного процесса\_08.01.27\_МОР\_ОО\_1г.10мес.

Индекс	Наименование циклов, учебных предметов, курсов, дисциплин (модулей), практик	Формы промежуточной аттестации	Общий объем образовательной программы (ак.ч.)	Государственная итоговая аттестация (ак.ч.)	Промежуточная аттестация в форме экзамена (ак.ч.)			Объём образовательной программы по видам учебной деятельности обучающихся (ак.ч.)						Распределение объёма учебных занятий (по курсам и полугодиям)(ак.ч.)					
					Экзамены по предметам, курсам, дисциплинам	Экзамены по модулям	Объём практики в форме практической подготовки	Объём самостоятельной работы обучающихся	Объём учебных занятий	в том числе:			1 курс		2 курс				
										в форме практической подготовки	Уроков, консультаций, лекций, семинаров	лабораторных и практических занятий	1 семестр	2 семестр	3 семестр	4 семестр			
													17 нед. (в т.ч. теор.обучение - 17 нед.)	24 нед. (в т.ч. теор.обучение - 22 нед., семп. 1, 2 нед.)	17 нед. (в т.ч. теор.обучение - 16 нед., ЛЭП)	24 нед. (в т.ч. теор.обучение - 8 нед., ЗУП, ЦШП, ША, ПГА)			
СГ.00	Социально-гуманитарный цикл		5ДЗ	230	0	0	0	0	38	192	50	80	112	0	0	128	64		
СГ.01.	История России		ДЗ	38					6	32			26	6		32			
СГ.02.	Иностранный язык в профессиональной деятельности		-ДЗ	58					10	48	48		48			32	16		
СГ.03.	Безопасность жизнедеятельности		ДЗ	38					6	32			24	8		32			
СГ.04.	Физическая культура		-ДЗ	58					10	48			2	46		32	16		
СГ.05.	Основы бережливого производства		ДЗ	38					6	32	2		28	4			32		
<i>Промежуточная аттестация по циклу</i>																			
ОП.00	Общепрофессиональный цикл		4ДЗ	202	0	0	0	0	34	168	48	120	48	0	0	96	72		
ОП.01.	Основы строительного черчения		ДЗ	58					10	48	26	22	26			48			
ОП.02.	Основы строительного материаловедения		ДЗ	58					10	48	10	38	10			48			
ОП.03.	Строительные машины и средства малой механизации		ДЗ	48					8	40	8	32	8				40		
ОП.04.	Основы бизнеса, коммуникаций и финансовой грамотности		ДЗ	38					6	32	4	28	4				32		
<i>Промежуточная аттестация по циклу</i>																			
П.00	Профессиональный цикл		2Кдз/2Эпм	1008	0	0	36	540	72	360	48	312	48	0	0	256	104		
ПМ.00	Профессиональные модули		2Кдз/2Эпм	1008	0	0	36	540	72	360	48	312	48	0	0	256	104		
ПМ.01	Выполнение каменных работ		1Кдз/1Эпм	528	0	0	18	288	38	184	24	160	24	0	0	128	56		
МДК.01.01.	Технологии каменных работ			222					38	184	24	160	24			128	56		
УП.01.	Учебная практика		-/Кдз№2	72			18	72							36	36			
ПП.01.	Производственная практика			216				216								216			
<i>Промежуточная аттестация по модулю</i>																			
ПМ.03	Выполнение бетонных и арматурных работ		1Кдз/1Эпм	480	0		18	252	34	176	24	152	24	0	0	128	48		
МДК.03.01.	Технологии бетонных и опалубочных работ			210					34	176	24	152	24			128	48		
УП.03.	Учебная практика		-/Кдз№3	72			18	72								72			
ПП.03.	Производственная практика			180				180								180			
<i>Промежуточная аттестация по модулю</i>																			
<i>Промежуточная аттестация по циклу</i>																			
<i>Промежуточная аттестация, всего ак.ч.</i>							0	36						0	18	0	36		
<i>Практика, всего ак.ч.</i>								540						0	0	36	504		
<i>Самостоятельная работа, всего, ак.ч.</i>									144					0	54	96	48		
ИТОГО:				1440	0	0	36	540	144	720	146	512	208	0	72	612	864		
ГИА.00			Государственная итоговая аттестация	36	36												36		
ВСЕГО:				20ДЗ/3Кдз/3Э/2Эпм	1476	36	0	36	540	144	720	146	512	208	0	72	612	864	
Государственная итоговая аттестация (36 ак.ч./1 нед.) проводится в форме демонстрационного экзамена																			
Всего в семестре:			учебная нагрузка в рамках 36-часовой недели											0	54	576	288		
			учебная практика														36	108	
			производственная практика															396	396
			экзамены (в том числе экзамены по модулю)													3	2Эпм	54	1,5 нед.
			дифференцированные зачёты													1	10+1Кдз	4	5+2Кдз
			зачёты																
			Государственная итоговая аттестация													36	1 нед.		
																1548	82 нед.		

54

540

198

720

36

36

64,5 нед.

4 нед.

11 нед.

1,5 нед.

1 нед.

82 нед.

4. План учебного процесса\_08.01.27\_MOP\_OO\_1г.10мес.

Индекс	Наименование циклов, учебных предметов, курсов, дисциплин (модулей), практик	Формы промежуточной аттестации	Общий объем образовательной программы (ак.ч.)	Государственная итоговая аттестация (ак.ч.)	Промежуточная аттестация в форме экзамена (ак.ч.)			Объём образовательной программы по видам учебной деятельности обучающихся (ак.ч.)						Распределение объёма учебных занятий (по курсам и полугодиям)(ак.ч.)				
					Экзамены по предметам, курсам, дисциплинам	Экзамены по модулям	Объём практики в форме практической подготовки	Объём самостоятельной работы обучающихся	Объём учебных занятий	в том числе:			1 курс		2 курс			
										в форме практической подготовки	Уроков, консультаций, лекций, семинаров	лабораторных и практических занятий	1 семестр	2 семестр	3 семестр	4 семестр		
			17 нед. (в т.ч. теор.обучение - 17 нед.)	24 нед. (в т.ч. теор.обучение - 22 нед., семп. 1.-2 нед.)	17 нед. (в т.ч. теор.обучение - 16 нед., ЛЭП)	24 нед. (в т.ч. теор.обучение - 8 нед., ЗУП, ЦШЦ, ША, ПГА)												
СГ.00	Социально-гуманитарный цикл		5ДЗ	230	0	0	0	38	192	80	112	0	0	128	64			
СГ.01.	История России		ДЗ	38				6	32		26	6		32				
СГ.02.	Иностранный язык в профессиональной деятельности		-ДЗ	58				10	48	48	48			32	16			
СГ.03.	Безопасность жизнедеятельности		ДЗ	38				6	32		24	8		32				
СГ.04.	Физическая культура		-ДЗ	58				10	48	2	46			32	16			
СГ.05.	Основы бережливого производства		ДЗ	38				6	32	2	28	4			32			
	<i>Промежуточная аттестация по циклу</i>																	
ОП.00	Общепрофессиональный цикл		4ДЗ	202	0	0	0	34	168	48	120	48	0	0	96	72		
ОП.01.	Основы строительного черчения		ДЗ	58				10	48	26	22	26		48				
ОП.02.	Основы строительного материаловедения		ДЗ	58				10	48	10	38	10		48				
ОП.03.	Строительные машины и средства малой механизации		ДЗ	48				8	40	8	32	8			40			
ОП.04.	Основы бизнеса, коммуникаций и финансовой грамотности		ДЗ	38				6	32	4	28	4			32			
	<i>Промежуточная аттестация по циклу</i>																	
П.00	Профессиональный цикл		2Кдз/2Эпм	1008	0	0	36	540	72	360	48	312	48	0	0	256	104	
ПМ.00	Профессиональные модули		2Кдз/2Эпм	1008	0	0	36	540	72	360	48	312	48	0	0	256	104	
ПМ.01	Выполнение каменных работ		1Кдз/1Эпм	528	0	0	18	288	38	184	24	160	24	0	0	128	56	
МДК.01.01.	Технологии каменных работ			222					38	184	24	160	24			128	56	
УП.01.	Учебная практика		-/Кдз№2	72			18	72							36	36		
ПП.01.	Производственная практика			216				216								216		
	<i>Промежуточная аттестация по модулю</i>																	
ПМ.03	Выполнение бетонных и арматурных работ		1Кдз/1Эпм	480	0	0	18	252	34	176	24	152	24	0	0	128	48	
МДК.03.01.	Технологии бетонных и опалубочных работ			210					34	176	24	152	24			128	48	
УП.03.	Учебная практика		-/Кдз№3	72			18	72								72		
ПП.03.	Производственная практика			180				180								180		
	<i>Промежуточная аттестация по модулю</i>																	
	<i>Промежуточная аттестация по циклу</i>																	
	<i>Промежуточная аттестация, всего ак.ч.</i>						0	36						0	18	0	36	
	<i>Практика, всего ак.ч.</i>							540						0	0	36	504	
	<i>Самостоятельная работа, всего, ак.ч.</i>								144					0	54	96	48	
ИТОГО:				1440	0	0	36	540	144	720	146	512	208	0	72	612	864	
ГИА.00	Государственная итоговая аттестация			36	36												36	
ВСЕГО:			20ДЗ/3Кдз/3Э/2Эпм	1476	36	0	36	540	144	720	146	512	208	0	72	612	864	
Государственная итоговая аттестация (36 ак.ч./1 нед.) проводится в форме демонстрационного экзамена																		
		Всего в семестре:		учебная нагрузка в рамках 36-часовой недели									0	54	576	288	918	64,5 нед.
				учебная практика											36	108	144	4 нед.
				производственная практика												396	396	11 нед.
				экзамены (в том числе экзамены по модулю)											3	2Эпм	54	1,5 нед.
				дифференцированные зачёты									1	10+1Кдз	4	5+2Кдз		
				зачёты														
				Государственная итоговая аттестация												36	36	1 нед.
																	1548	82 нед.

54

540

198

720

36

4. План учебного процесса\_08.01.27\_MOP\_OO\_1г.10мес.

Индекс	Наименование циклов, учебных предметов, курсов, дисциплин (модулей), практик	Формы промежуточной аттестации	Общий объем образовательной программы (ак.ч.)	Государственная итоговая аттестация (ак.ч.)	Промежуточная аттестация в форме экзамена (ак.ч.)			Объем образовательной программы по видам учебной деятельности обучающихся (ак.ч.)						Распределение объема учебных занятий (по курсам и полугодиям)(ак.ч.)					
					Экзамены по предметам, курсам, дисциплинам	Экзамены по модулям	Объем практики в форме практической подготовки	Объем самостоятельной работы обучающихся	Объем учебных занятий	в том числе:			1 курс		2 курс				
										в форме практической подготовки	Уроков, консультаций, лекций, семинаров	лабораторных и практических занятий	1 семестр	2 семестр	3 семестр	4 семестр			
									( в т.ч. теор.обучение - 17 нед.)	( в т.ч. теор.обучение - 22 нед., семп. 1, 2 нед.)	( в т.ч. теор.обучение - 16 нед. ЛЭП)	( в т.ч. теор.обучение - 8 нед., ЗУП, ЛЭП, ПЛ, ПЛП)							
СГ.00	Социально-гуманитарный цикл		5ДЗ	230	0	0	0	38	192	80	112	0	0	128	64				
СГ.01.	История России		ДЗ	38				6	32		26	6		32					
СГ.02.	Иностранный язык в профессиональной деятельности		-ДЗ	58				10	48	48	48			32	16				
СГ.03.	Безопасность жизнедеятельности		ДЗ	38				6	32		24	8		32					
СГ.04.	Физическая культура		-ДЗ	58				10	48	2	46			32	16				
СГ.05.	Основы бережливого производства		ДЗ	38				6	32	2	28	4			32				
	<i>Промежуточная аттестация по циклу</i>																		
ОП.00	Общепрофессиональный цикл		4ДЗ	202	0	0	0	34	168	48	120	48	0	0	96	72			
ОП.01.	Основы строительного черчения		ДЗ	58				10	48	26	22	26		48					
ОП.02.	Основы строительного материаловедения		ДЗ	58				10	48	10	38	10		48					
ОП.03.	Строительные машины и средства малой механизации		ДЗ	48				8	40	8	32	8			40				
ОП.04.	Основы бизнеса, коммуникаций и финансовой грамотности		ДЗ	38				6	32	4	28	4			32				
	<i>Промежуточная аттестация по циклу</i>																		
П.00	Профессиональный цикл		2Кдз/2Эпм	1008	0	0	36	540	72	360	48	312	48	0	0	256	104		
ПМ.00	Профессиональные модули		2Кдз/2Эпм	1008	0	0	36	540	72	360	48	312	48	0	0	256	104		
ПМ.01	Выполнение каменных работ		1Кдз/1Эпм	528	0	0	18	288	38	184	24	160	24	0	0	128	56		
МДК.01.01.	Технологии каменных работ			222				38	184	24	160	24			128	56			
УП.01.	Учебная практика		-/Кдз№2	72			18	72						36	36				
ПП.01.	Производственная практика			216				216							216				
	<i>Промежуточная аттестация по модулю</i>																		
ПМ.03	Выполнение бетонных и арматурных работ		1Кдз/1Эпм	480	0	0	18	252	34	176	24	152	24	0	0	128	48		
МДК.03.01.	Технологии бетонных и опалубочных работ			210				34	176	24	152	24			128	48			
УП.03.	Учебная практика		-/Кдз№3	72			18	72							72				
ПП.03.	Производственная практика			180				180							180				
	<i>Промежуточная аттестация по модулю</i>																		
	<i>Промежуточная аттестация по циклу</i>																		
	<i>Промежуточная аттестация, всего ак.ч.</i>						0	36					0	18	0	36	54		
	<i>Практика, всего ак.ч.</i>							540					0	0	36	504	540		
	<i>Самостоятельная работа, всего, ак.ч.</i>								144				0	54	96	48	198		
ИТОГО:				1440	0	0	36	540	144	720	146	512	208	0	0	480	240	720	
ГИА.00	Государственная итоговая аттестация			36	36													36	
ВСЕГО:			20ДЗ/3Кдз/3Э/2Эпм	1476	36	0	36	540	144	720	146	512	208	0	72	612	864	1548	
Государственная итоговая аттестация (36 ак.ч./1 нед.) проводится в форме демонстрационного экзамена				Всего в семестре:	учебная нагрузка в рамках 36-часовой недели								0	54	576	288	918	64,5 нед.	
					учебная практика										36	108	144	4 нед.	
					производственная практика											396	396	11 нед.	
					экзамены ( в том числе экзамены по модулю)										3	2Эпм	54	1,5 нед.	
					дифференцированные зачёты								1	10+1Кдз	4	5+2Кдз			
					зачёты														
					Государственная итоговая аттестация											36	36	1 нед.	
																		1548	82 нед.

**Приложение № \_\_\_\_**  
к ОПОП 08.01.27 Мастер  
общестроительных работ,  
утвержденной приказом ГБПОУ ЧГСК  
от «\_\_» \_\_\_\_\_ 2023 г. №\_\_

**РАБОЧАЯ ПРОГРАММА ОБЩЕПРОФЕССИОНАЛЬНОГО ЦИКЛА**  
**ОП.01. ОСНОВЫ СТРОИТЕЛЬНОГО ЧЕРЧЕНИЯ**

**Профессия** 08.01.27 Мастер общестроительных работ

**Форма обучения** очная

**Квалификация выпускника** мастер общестроительных работ

**Срок обучения** 10 месяцев

**База приема** среднее общее

Грозный 2023 г.

## *СОДЕРЖАНИЕ*

- 1. ОБЩАЯ ХАРАКТЕРИСТИКА РАБОЧЕЙ ПРОГРАММЫ  
УЧЕБНОЙ ДИСЦИПЛИНЫ**
- 2. СТРУКТУРА И СОДЕРЖАНИЕ УЧЕБНОЙ ДИСЦИПЛИНЫ**
- 3. УСЛОВИЯ РЕАЛИЗАЦИИ УЧЕБНОЙ ДИСЦИПЛИНЫ**
- 4. КОНТРОЛЬ И ОЦЕНКА РЕЗУЛЬТАТОВ ОСВОЕНИЯ  
УЧЕБНОЙ ДИСЦИПЛИНЫ**

**1. ОБЩАЯ ХАРАКТЕРИСТИКА РАБОЧЕЙ ПРОГРАММЫ  
УЧЕБНОЙ ДИСЦИПЛИНЫ  
ОП.01 ОСНОВЫ СТРОИТЕЛЬНОГО ЧЕРЧЕНИЯ**

**1.1. Место дисциплины в структуре основной образовательной программы:**

Учебная дисциплина «Основы строительного черчения» является обязательной частью общепрофессионального цикла примерной основной образовательной программы в соответствии с ФГОС СПО по профессии 08.01.27 Мастер общестроительных работ.

Особое значение дисциплина имеет при формировании и развитии общих компетенций ОК 01, ОК 02, ОК 03, ОК 04, ОК 05, ОК 06, ОК 07, ОК.09.

**1.2. Цель и планируемые результаты освоения дисциплины:**

В рамках программы учебной дисциплины обучающимися осваиваются умения и знания

<b>Код ПК, ОК</b>	<b>Умения</b>	<b>Знания</b>
ОК 01 ОК 02 ОК 03 ОК 04 ОК 05 ОК 06 ОК 07 ОК 09 ПК X1-ПК X6	<ul style="list-style-type: none"><li>- читать рабочие чертежи и схемы каменных конструкций, проверять соответствие каменной конструкции чертежам проекта;</li><li>- читать рабочие чертежи и схемы производства бетонных работ и опалубочных работ;</li><li>- читать рабочие чертежи, определять соответствие чертежа армоконструкции спецификации;</li><li>- читать рабочие чертежи и схемы производства монтажных работ.</li></ul>	<ul style="list-style-type: none"><li>- правила чтения рабочих чертежей и схем каменных конструкций;</li><li>- правила чтения рабочих чертежей и схем производства бетонных работ и опалубочных работ;</li><li>- правила чтения рабочих чертежей;</li><li>- правила чтения рабочих чертежей и схем производства монтажных работ.</li></ul>



## 2. СТРУКТУРА И СОДЕРЖАНИЕ УЧЕБНОЙ ДИСЦИПЛИНЫ

### 2.1. Объем учебной дисциплины и виды учебной работы

Вид учебной работы	Объем в часах
Объем образовательной программы учебной дисциплины	58
в т.ч. в форме аудиторной подготовки	48
в т. ч.:	
теоретическое обучение	22
практические занятия	26
Самостоятельная работа	10
Промежуточная аттестация – дифференцированный зачет	

## 2.2. Тематический план и содержание учебной дисциплины

Наименование разделов и тем	Содержание учебного материала и формы организации деятельности обучающихся	Объем, ак. ч / в том числе в форме практической подготовки, ак. ч	Коды компетенций и личностных результатов, формированию которых способствует элемент программы
1	2	3	4
<b>Раздел 1. Правила оформления чертежей</b>		4	
<b>Тема 1.1. Нормы, правила оформления чертежей</b>	<b>Содержание учебного материала</b>	4	ОК 01 ОК 02 ОК 03 ОК 04 ОК 05 ОК 06 ОК 07 ОК 09 ПК X1 – ПК X6
	1. Проектно-конструкторская документация. 2. Оформление чертежей по государственным стандартам 3. Форматы, штампы, масштабы, основные надписи чертежей, линии чертежа, масштабы, шрифты. 4. Правила нанесения размеров на чертежах (ГОСТ 2.307–2011), геометрических характеристик, условных графических обозначений.	2	
	<b>В том числе практических занятий</b>	2	
	Практическое занятие 1. Выполнение чертежа детали на листе формата А4 с нанесением размеров.	2	
	<b>Самостоятельная работа обучающихся</b> Вычерчивание чертежного шрифта и типов линий на формате А4(сам.№1)	2	
<b>Раздел 2. Геометрические построения на чертежах</b>			
<b>Тема 2.1. Геометрические построения на чертежах</b>	<b>Содержание учебного материала</b>	4	ОК 01 ОК 02 ОК 03 ОК 04 ОК 05
	1. Основные инструменты и принадлежности для выполнения чертежей 2. Изображения точек, прямых линий и кривых линий, плоских фигур и поверхностей с линиями их пересечения 3. Построения пересечения прямых. Пропорциональность, деление	2	

	отрезка, угла. Деление дуги, окружности. 4.Сопряжения прямых и кривых линий, комбинаторика сопряжений. Правильные, полуправильные, произвольные плоские фигуры		ОК 06 ОК 07 ОК 09 ПК X1 – ПК X6
	<b>В том числе практических занятий</b>	<b>2</b>	
	Практическое занятие 2 Деление окружности на равные части. Выполнение чертежа плоской детали с применением геометрических построений.	2	
	<b>Самостоятельная работа обучающихся</b> Модульно-разбивочные оси( вычерчивание на формате А3, сам.№2)	<b>2</b>	
<b>Раздел 3. Основы построения видов, разрезов и сечений на чертежах</b>			
<b>Тема 3.1. Проекционные изображения объектов на чертежах</b>	<b>Содержание учебного материала</b>	<b>6</b>	ОК 01 ОК 02 ОК 03 ОК 04 ОК 05 ОК 06 ОК 07 ОК 09 ПК X1 – ПК X6
	1.Понятие о проекционной метрической системе, её основные части 2.Основные плоскости проекций: горизонтальная, фронтальная, профильная. 3.Виды проекций: вид спереди (главный вид), вид сверху, вид слева, вид справа, вид снизу, вид сзади. Дополнительные виды проекций. Расположение и обозначение дополнительных видов. Местные виды	2	
	<b>В том числе практических занятий</b>	<b>4</b>	
	Практическое занятие 3. Построение комплексного чертежа детали.	2	
	Практическое занятие 4. Построение аксонометрической проекции детали.	2	
	<b>Самостоятельная работа обучающихся</b> Определяется при формировании рабочей программы	<b>2</b>	
<b>Тема 3.2. Виды, сечения и разрезы на чертежах</b>	<b>Содержание учебного материала</b>	<b>6</b>	ОК 01 ОК 02 ОК 03 ОК 04 ОК 05 ОК 06 ОК 07 ОК 09 ПК X1 – ПК X6
	1.Определение понятия «разрез». Назначение разрезов, расположение на чертежах. Виды разрезов в зависимости от положения секущей плоскости относительно горизонтальной плоскости проекций: горизонтальные, вертикальные, наклонные. Виды разрезов в зависимости от числа секущих плоскостей: простые, сложные Вертикальные фронтальные и профильные разрезы. Ступенчатые и ломаные сложные разрезы. Продольные и поперечные разрезы. Правила	2	

	оформления и обозначения разрезов на чертежах. 2.Определение понятия «сечение». Назначение сечений, их отличие от разрезов. Вынесенные и наложенные сечения. Правила оформления и обозначение сечений на чертежах. 3.Выносные элементы. Определение понятия «выносные элементы». Правила оформления выносных элементов на чертежах		
	<b>В том числе практических занятий</b>	<b>4</b>	
	Практическое занятие 5. Выполнение чертежа детали с построением разреза.	2	
	Практическое занятие 6. Выполнение сечений на чертеже.	2	
	<b>Самостоятельная работа обучающихся</b> Определяется при формировании рабочей программы	<b>2</b>	
<b>Тема 3.3.</b>	<b>Содержание учебного материала</b>	<b>8</b>	ОК 01 ОК 02 ОК 03 ОК 04 ОК 05 ОК 06 ОК 07 ОК 09 ПК X1 – ПК X6
<b>АксонOMETрические проекции</b>	1. Общие понятия об аксонOMETрических проекциях. 2. Виды аксонOMETрических проекций: прямоугольные (изOMETрическая и димETрическая) 3. АксонOMETрические оси. Показатели искажения 4. Изображение в аксонOMETрических проекциях плоских и объемных фигур. Изображение круга в плоскостях. 5.Условности и нанесение размеров в аксонOMETрических проекциях	4	
	<b>В том числе практических занятий</b>	<b>4</b>	
	Практическое занятие 7. Построение трёх проекций детали по её аксонOMETрическому изображению	2	
	Практическое занятие 8. Построение аксонOMETрических проекций (в прямоугольной изOMETрической проекции) правильного треугольника.	2	
	<b>Самостоятельная работа обучающихся</b> Определяется при формировании рабочей программы	<b>2</b>	
<b>Раздел 4. Строительное черчение</b>			
<b>Тема 4.1.</b>	<b>Содержание учебного материала</b>	<b>8</b>	ОК 01

<b>Графическое оформление и чтение строительных чертежей</b>	1. Комплекты чертежей в проекте строительного объекта. 2. Использование стандартов графического оформления в строительных чертежах. Маркировка, масштабы, координатные оси на строительных чертежах. 3. Условные графические обозначения строительных материалов, их изображения в совокупности с конструкциями, элементами, деталями 4. Сопровождающие тексты, таблицы, выноски, ссылки, примечания 5. Чертежи планов зданий, сооружений. Чертежи фасадов. Чертежи разрезов, фрагментов, узлов, деталей. 6. Чертежи строительных генеральных планов: условные изображения, масштаб, информация на чертежах генпланов.	4	ОК 02 ОК 03 ОК 04 ОК 05 ОК 06 ОК 07 ОК 09 ПК X1 – ПК X6
	<b>В том числе практических занятий</b>	<b>4</b>	
	Практическое занятие 9. Выполнение чертежей плана, фасада и схематического разреза (по лестничной клетке) двухэтажного здания. на А3	2	
	Практическое занятие 10. Выполнение задания «Разрез кирпичной стены» на формате А3	2	
	<b>Самостоятельная работа обучающихся</b> Не предусмотрено	-	
<b>Раздел 5. Основы технического рисования</b>			
<b>Тема 5.1. Техника выполнения рисунков</b>	<b>Содержание учебного материала</b>	<b>6</b>	ОК 01
	Понятия виды изображений, материалы и приемы рисования. Элементы компоновки, композиции, линейные построения формы, светотень, тональные решения рисунка.	2	ОК 02 ОК 03 ОК 04
	<b>В том числе практических занятий</b>	<b>4</b>	ОК 05 ОК 06
	Практическое занятие 11. Выполнение технических рисунков геометрических тел (одиночных и групповых) с натуры.	2	ОК 07 ОК 09
	Практическое занятие 12. Построения рисунков многоугольников с изображением светотени.	2	ПК X1 – ПК X6

	<b>Самостоятельная работа обучающихся</b> Не предусмотрено		
<b>Тема 5.2.</b> <b>Эскизы и рабочие чертежи деталей</b>	<b>Содержание учебного материала</b>	<b>6</b>	ОК 01 ОК 02 ОК 03 ОК 04 ОК 05 ОК 06 ОК 07 ОК 09 ПК X1 – ПК X6
	1.Понятие об эскизе. Требования, предъявляемые к эскизу. Выполнение эскизов: натурное и в процессе конструирования. 2.Определение необходимого (наименьшего) числа видов для эскизного изображения детали. Выбор главного вида с учётом рабочего положения детали или положения при её обработке. Выбор формата. Выявление пропорций. Обмер детали: приёмы и измерительный инструмент. Нанесение размеров на эскизе. 3.Понятие о рабочем чертеже детали. Отличие рабочего чертежа от эскиза. Порядок составления рабочего чертежа детали по эскизу. 4. Состав, графическое оформление и чтение рабочих чертежей детали.	4	
	<b>В том числе практических занятий</b>	<b>2</b>	
	Практическое занятие 13. Выполнение рабочего чертежа детали по эскизу, чтение рабочего чертежа	2	
	<b>Самостоятельная работа обучающихся</b> Не предусмотрено	-	
<b>Промежуточная аттестация – дифференцированный зачет</b>			
<b>Всего:</b>		<b>58</b>	

### 3. УСЛОВИЯ РЕАЛИЗАЦИИ УЧЕБНОЙ ДИСЦИПЛИНЫ

**3.1. Для реализации программы учебной дисциплины должны быть предусмотрены следующие специальные помещения:**

Кабинет «Основ строительного черчения», оснащенный оборудованием:

- рабочее место преподавателя;
- рабочие места для обучающихся;
- техническими средствами обучения:
- компьютер с подключением к сети Internet,
- лицензионное программное обеспечение:
- операционные системы,
- пакет офисных программ,
- сетевая версия информационно-правовой системы КонсультантПлюс;
- архитектурно-дизайнерская программа ArCon 5.02,
- архитектурно-строительная программа ArchiCAD,
- система САПР «КОМПАС-3D»,
- мультимедиа проектор,
- мобильный класс –15+1,
- учебно-наглядные пособия,
- комплект чертёжных инструментов и приспособлений,
- модели технических деталей, плакаты по темам программы,
- дидактические материалы.

#### **3.2. Информационное обеспечение реализации программы**

Для реализации программы библиотечный фонд образовательной организации должен иметь печатные и/или электронные образовательные и информационные ресурсы для использования в образовательном процессе. При формировании библиотечного фонда образовательной организацией выбирается не менее одного издания из перечисленных ниже печатных изданий и (или) электронных изданий в качестве основного, при этом список, может быть дополнен новыми изданиями.

##### **3.2.1. Основные печатные издания**

1. Гусарова Е.А., Митина Т.В., Полежаев Ю.О., Тельной В.И., Основы строительного черчения [Текст]: учебник/ под редакцией Полежаева Ю.О.. - 3е изд. – Москва: Академия, 2019. – 368 с.

2. Вышнепольский, И. С. Техническое черчение : учебник для среднего профессионального образования / И. С. Вышнепольский. — 10-е изд., перераб. и доп. — Москва : Издательство Юрайт, 2022. — 319 с. — (Профессиональное образование). — ISBN 978-5-9916-5337-4.

##### **3.2.2. Основные электронные издания**

1. Бударин, О. С. Начертательная геометрия : учебное пособие для СПО / О. С. Бударин. — Санкт-Петербург : Лань, 2020. — 360 с. — ISBN 978-5-8114-5861-5. — Текст : электронный // Лань : электронно-библиотечная система. — URL: <https://e.lanbook.com/book/146693>.

2. Вышнепольский, И. С. Техническое черчение : учебник для среднего профессионального образования / И. С. Вышнепольский. — 10-е изд., перераб. и доп. — Москва : Издательство Юрайт, 2022. — 319 с. — (Профессиональное образование). —

ISBN 978-5-9916-5337-4. — Текст : электронный // Образовательная платформа Юрайт [сайт]. — URL: <https://urait.ru/bcode/489828>

3. Гусарова Е.А. Основы строительного черчения [Электронный ресурс]: учебник/ Е.А. Гусарова, Т.В. Митина, Ю.О. Полежаев, В.И. Тельной – Москва: Академия, 2021. – 368 с. – (Профессиональное образование) – Текст: электронный – URL: <https://academia-moscow.ru/catalogue/4930/553017/>

4. Ивлев, А. Н. Инженерная компьютерная графика : учебник для спо / А. Н. Ивлев, О. В. Терновская. — Санкт-Петербург : Лань, 2022. — 260 с. — ISBN 978-5-8114-9506-1. — Текст : электронный // Лань : электронно-библиотечная система. — URL: <https://e.lanbook.com/book/233186>.

5. Серга, Г. В. Инженерная графика для строительных специальностей : учебник / Г. В. Серга, И. И. Табачук, Н. Н. Кузнецова ; под общей редакцией Г. В. Серги. — 2-е изд., испр. — Санкт-Петербург : Лань, 2022. — 300 с. — ISBN 978-5-8114-3602-6. — Текст : электронный // Лань : электронно-библиотечная система. — URL: <https://e.lanbook.com/book/206645>.

6. Тарасов, Б. Ф. Начертательная геометрия / Б. Ф. Тарасов, Л. А. Дудкина, С. О. Немолотов. — 2-е изд., стер. — Санкт-Петербург : Лань, 2022. — 256 с. — ISBN 978-5-507-44831-9. — Текст : электронный // Лань : электронно-библиотечная система. — URL: <https://e.lanbook.com/book/245597> (дата обращения: 31.08.2022). — Режим доступа: для авториз. пользователей.

### **3.2.3. Дополнительные источники**

1. ГОСТ 21.101-97, СПДС. Основные требования к проектной и рабочей документации.

2. ГОСТ 21.2014 – 93. Условные графические обозначения и изображения элементов генеральных планов.

3. ГОСТ 21.501 – 93 СПДС. Правило выполнения архитектурно-строительных чертежей.

4. Основы строительного черчения [Электронный ресурс]: ЭУМК СЭО 3.0. – Москва: Академия, 2017. – 319 с.



#### 4. КОНТРОЛЬ И ОЦЕНКА РЕЗУЛЬТАТОВ ОСВОЕНИЯ УЧЕБНОЙ ДИСЦИПЛИНЫ

Результаты обучения <sup>1</sup>	Критерии оценки	Методы оценки
<b>Перечень знаний, осваиваемых в рамках дисциплины</b>		
<p><u>Знания:</u></p> <ul style="list-style-type: none"> <li>- правила чтения рабочих чертежей и схем каменных конструкций;</li> <li>- правила чтения рабочих чертежей и схем производства бетонных работ и опалубочных работ;</li> <li>- правила чтения рабочих чертежей;</li> <li>- правила чтения рабочих чертежей и схем производства монтажных работ.</li> </ul>	<p>Знает правила чтения рабочих чертежей и схем каменных конструкций;</p> <p>Знает правила чтения рабочих чертежей и схем производства бетонных работ и опалубочных работ;</p> <p>Знает правила чтения рабочих чертежей и схем производства монтажных работ.</p>	<p>Оценка результатов изучения содержания учебного материала.</p>
<b>Перечень умений, осваиваемых в рамках дисциплины</b>		
<p><u>Умения:</u></p> <ul style="list-style-type: none"> <li>- читать рабочие чертежи и схемы каменных конструкций, проверять соответствие каменной конструкции чертежам проекта;</li> <li>- читать рабочие чертежи и схемы производства бетонных работ и опалубочных работ;</li> <li>- читать рабочие чертежи, определять соответствие чертежа армоконструкции спецификации;</li> <li>- читать рабочие чертежи и схемы производства монтажных работ.</li> </ul>	<p>Читает рабочие чертежи и схемы каменных конструкций, проверяет соответствие каменной конструкции чертежам проекта в соответствии с условными обозначениями, правилами изображения, надписями и особенностями, отраженными в нормах соответствующих стандартов.</p> <p>Читает рабочие чертежи и схемы производства бетонных работ и опалубочных работ в соответствии с условными обозначениями, правилами изображения, надписями и особенностями, отраженными в нормах соответствующих стандартов.</p> <p>Читает читать рабочие чертежи, определять соответствие чертежа армоконструкции спецификации в соответствии с условными обозначениями, правилами изображения, надписями и особенностями, отраженными в нормах соответствующих стандартов.</p> <p>Читает рабочие чертежи и схемы производства монтажных работ. в соответствии с условными обозначениями, правилами изображения, надписями и особенностями, отраженными в нормах соответствующих стандартов.</p>	<p>Наблюдение за ходом выполнения практической работы.</p> <p>Оценка результатов выполнения практической работы.</p> <p>Дифференцированный зачет</p>

<sup>1</sup> Личностные результаты обучающихся учитываются в ходе оценки результатов освоения учебной дисциплин

**Приложение № \_\_\_\_**  
к ОПОП 08.01.27 Мастер  
общестроительных работ,  
утвержденной приказом ГБПОУ ЧГСК  
от «\_\_» \_\_\_\_\_ 2023 г. №\_\_

**РАБОЧАЯ ПРОГРАММА ОБЩЕПРОФЕССИОНАЛЬНОГО ЦИКЛА  
ОП.02 ОСНОВЫ СТРОИТЕЛЬНОГО МАТЕРИАЛОВЕДЕНИЯ**

**Профессия** 08.01.27 Мастер общестроительных работ

**Форма обучения** очная

**Квалификация выпускника** мастер общестроительных работ

**Срок обучения** 10 месяцев

**База приема** среднее общее

Грозный 2023 г.

## *СОДЕРЖАНИЕ*

- 1. ОБЩАЯ ХАРАКТЕРИСТИКА РАБОЧЕЙ ПРОГРАММЫ  
УЧЕБНОЙ ДИСЦИПЛИНЫ**
- 2. СТРУКТУРА И СОДЕРЖАНИЕ УЧЕБНОЙ  
ДИСЦИПЛИНЫ**
- 3. УСЛОВИЯ РЕАЛИЗАЦИИ УЧЕБНОЙ ДИСЦИПЛИНЫ**
- 4. КОНТРОЛЬ И ОЦЕНКА РЕЗУЛЬТАТОВ ОСВОЕНИЯ  
УЧЕБНОЙ ДИСЦИПЛИНЫ**

# 1. ОБЩАЯ ХАРАКТЕРИСТИКА РАБОЧЕЙ ПРОГРАММЫ УЧЕБНОЙ ДИСЦИПЛИНЫ ОП.02 ОСНОВЫ СТРОИТЕЛЬНОГО МАТЕРИАЛОВЕДЕНИЯ

## 1.1. Место дисциплины в структуре основной образовательной программы:

Учебная дисциплина «Основы строительного материаловедения» является обязательной частью общепрофессионального цикла примерной основной образовательной программы в соответствии с ФГОС СПО по профессии 08.01.27 Мастер общестроительных работ.

Особое значение дисциплина имеет при формировании и развитии общих компетенций ОК 01, ОК 02, ОК 03, ОК 04, ОК 05, ОК 06, ОК 07, ОК 09.

## 1.2. Цель и планируемые результаты освоения дисциплины:

В рамках программы учебной дисциплины обучающимися осваиваются умения и знания

Код ПК, ОК	Умения	Знания
ОК 01 ОК 02 ОК 03 ОК 04 ОК 05 ОК 06 ОК 07 ОК 09 ПК X1-ПК X6	<ul style="list-style-type: none"> <li>- подбирать требуемые материалы для каменной кладки;</li> <li>- рассчитывать количество строительных материалов для выполнения каменных работ;</li> <li>- приготавливать бетонную смесь по заданному составу ручным и механизированным способом;</li> <li>- определять вид арматуры и штабелировать ее согласно маркировки;</li> <li>- рассчитывать количество строительных материалов для выполнения арматурных работ;</li> <li>- сортировать строительные конструкции по маркам.</li> </ul>	<ul style="list-style-type: none"> <li>- виды, назначение и свойства материалов для каменной кладки;</li> <li>- правила подбора состава растворов смесей для каменной кладки и способы их приготовления;</li> <li>- составы бетонной смеси для приготовления ручным и механизированным способом;</li> <li>- виды арматурной стали, ее маркировку, обозначения и свойства;</li> <li>- виды и свойства материалов для арматурных работ;</li> <li>- виды, назначение и маркировку расходных материалов;</li> <li>- правила маркировки строительных конструкций.</li> <li>- новые, современные строительные материалы.</li> </ul>

## 2. СТРУКТУРА И СОДЕРЖАНИЕ УЧЕБНОЙ ДИСЦИПЛИНЫ

### 2.1. Объем учебной дисциплины и виды учебной работы

Вид учебной работы	Объем в часах
Объем образовательной программы учебной дисциплины	58
в т.ч. в форме практической подготовки	38
теоретическое обучение	48
практические занятия	10
Самостоятельная работа	10
Промежуточная аттестация – дифференцированный зачет	

## 2.2. Тематический план и содержание учебной дисциплины

Наименование разделов и тем	Содержание учебного материала и формы организации деятельности обучающихся	Объем, ак. ч / в том числе в форме практической подготовки, ак. ч	Коды компетенций и личностных результатов, формированию которых способствует элемент программы
1	2	3	4
<b>Раздел 1. Классификация строительных материалов</b>			
<b>Тема 1.1 Классификация строительных материалов</b>	<b>Содержание учебного материала</b>	<b>6</b>	ОК 01
	Строительные материалы по условиям эксплуатации, состоянию.	2	ОК 02
	Классификация строительных материалов по природе компонентов.	2	ОК 03
	Строительные материалы в зависимости от назначения.	2	ОК 04
	<b>Практическое занятие 1.</b> Выбор вида строительного материала в зависимости от назначения.	2	ОК 05
	<b>Самостоятельная работа обучающихся</b> Определяется при формировании рабочей программы	2	ОК 06 ОК 07 ОК 09 ПК X1 – ПК X6
<b>Раздел 2. Основные свойства строительных материалов</b>			
<b>Тема 2.1. Строительно-эксплуатационные свойства отделочных материалов</b>	<b>Содержание учебного материала</b>	<b>8</b>	ОК 01
	1. Физические свойства: плотность, водопоглощение, водостойкость, влагоотдача, водопроницаемость, гидрофобность и гидрофильность, морозостойкость, атмосферостойкость, теплопроводность, теплоёмкость, огнестойкость, огнеупорность, жаростойкость, газопроницаемость, акустические свойства, звучание.	2	ОК 02 ОК 03 ОК 04 ОК 05 ОК 06 ОК 07 ОК 09
	2. Химические свойства: адгезия, химическая стойкость.	2	ПК X1 – ПК X6
	3. Физико-химические свойства: степень дисперсности и удельная поверхность измельченных материалов, пластичность.	2	

	4. Механические свойства: прочность, упругость, ползучесть, релаксация, твердость, избираемость, сопротивление удару, износ	2	
	<b>Практическое занятие 2</b> Определение степени водопоглощения по объёму (по массе) материала водой,	2	
	<b>Самостоятельная работа обучающихся</b> Определяется при формировании рабочей программы	2	
<b>Раздел 3. Природные строительные материалы</b>			
<b>Тема 3.1. Каменные строительные материалы</b>	<b>Содержание учебного материала</b>	<b>6</b>	ОК 01 ОК 02 ОК 03 ОК 04 ОК 05 ОК 06 ОК 07 ОК 09 ПК X1 – ПК X6
	1. Осадочные горные породы, метаморфические горные породы. Добыча и обработка камня.	2	
	2. Материалы и изделия из горных пород: каменные блок, пиленные и колотые камни.	2	
	3. Коррозия камня и защита его от разрушения	2	
	<b>Самостоятельная работа обучающихся</b> Определяется при формировании рабочей программы	4	
<b>Тема 3.2. Древесные строительные материалы</b>	<b>Содержание учебного материала</b>	<b>12</b>	ОК 01 ОК 02 ОК 03 ОК 04 ОК 05 ОК 06 ОК 07 ОК 09 ПК X1 – ПК X6
	1. Физические и механические свойства древесины.	2	
	2. Породы дерева и применение их в строительстве.	2	
	3. Пороки в строении ствола древесины.	2	
	4. Повреждение древесины насекомыми и грибами.	2	
	5. Материалы и изделия из древесины.	2	
	6. Повышение долговечности деревянных конструкций.	2	
	<b>Практическое занятие 3.</b> Составление таблицы способов антисептирования древесины в зависимости от вида антисептика.	2	
	<b>Самостоятельная работа обучающихся</b>	2	

	Определяется при формировании рабочей программы		
<b>Раздел 4. Искусственные строительные материалы</b>			
<b>Тема 4.1. Керамические строительные материалы</b>	<b>Содержание учебного материала</b>	<b>6</b>	OK 01 OK 02 OK 03 OK 04 OK 05 OK 06 OK 07 OK 09 ПК X1 – ПК X6
	1. Сырьё для производства керамических материалов, свойства керамических материалов.	2	
	2. Производство керамических материалов. Стеновые материалы: кирпич глиняный обыкновенный, кирпич строительный пустотелый, кирпич лёгкий, пустотелые камни стеновые.	2	
	3. Керамические материалы специального назначения: санитарно - техническая керамика, кислотоупорные керамические изделия, дорожный кирпич (дорожный клинкер). тугоплавкий кирпич.	2	
	<b>Самостоятельная работа обучающихся</b> Определяется при формировании рабочей программы	2	
<b>Тема 4.2. Стекло, стеклянные изделия и стеклокристаллические материалы</b>	<b>Содержание учебного материала</b>	<b>6</b>	OK 01 OK 02 OK 03 OK 04 OK 05 OK 06 OK 07 OK 09 ПК X1 – ПК X6
	1. Сырьевые материалы и основы технологии получения стекла.	2	
	2. Стекло и стеклянные изделия, применяемые в строительстве: листовое оконное стекло, увиолевое, теплопоглощающее, витринное, закаленное, армированное, трехслойное, волнистое стекло, узорчатое, цветное листовое стекло.	2	
	3. Стеклянные конструктивные изделия: стеклопакеты, огнезащитное стекло, профильное стекло, пеностекло, ситаллы	2	
	<b>Практическое занятие 4.</b> Расшифровка обозначений, марок стального проката, стальной арматуры.	2	
	<b>Самостоятельная работа обучающихся</b> Определяется при формировании рабочей программы	2	
<b>Тема 4.4</b>	<b>Содержание учебного материала</b>	<b>14</b>	OK 01



<b>Минеральные вяжущие вещества</b>	1. Гипсовые вяжущие вещества: строительный, высокопрочный гипс, ангидритовый цемент.	2	ОК 02 ОК 03 ОК 04 ОК 05 ОК 06 ОК 07 ОК 09 ПК X1 – ПК X6
	2. Магнезиальные вяжущие вещества: каустический магнезит, каустический доломит.	2	
	3. Воздушная строительная известь, обжиг, гашение, твердение	2	
	4. Гидравлические вяжущие средства: гидравлическая известь, романцемент, портландцемент.	2	
	5. Разновидности портландцемента, портландцемент с активными минеральными добавками.	2	
	6. Глиноземистый цемент, расширяющиеся и безусадочные цементы.	4	
	<b>Практическое занятие 5.</b> Определение водоудерживающей способности растворной смеси.		
	<b>Самостоятельная работа обучающихся</b> Определяется при формировании рабочей программы	2	
	1. Материалы для растворных смесей. Свойства строительных растворов.	2	
	2. Штукатурные, кладочные и монтажные растворы.	2	
3. Специальные растворы: гидроизоляционные, теплоизоляционные, акустические, декоративные, тампонажные.	2		
4. Сухие растворные смеси.	2		
<b>Практическое занятие 5.</b> Определение водоудерживающей способности растворной смеси.	2		
<b>Промежуточная аттестация – дифференцированный зачет</b>			
<b>Всего:</b>		<b>42 / 10</b>	

### **3. УСЛОВИЯ РЕАЛИЗАЦИИ УЧЕБНОЙ ДИСЦИПЛИНЫ**

**3.1. Для реализации программы учебной дисциплины должны быть предусмотрены следующие специальные помещения:**

Кабинет «Основ строительного материаловедения», оснащенный оборудованием:

- рабочее место преподавателя;

рабочие места для обучающихся;

техническими средствами обучения:

- компьютер с подключением к сети Internet,
- лицензионное программное обеспечение: операционные системы,
- пакет офисных программ;

мультимедиа проектор,

- плакаты и образцы строительных материалов;

экранно-звуковые пособия,

дидактические материалы.

#### **3.2. Информационное обеспечение реализации программы**

Для реализации программы библиотечный фонд образовательной организации должен иметь печатные и/или электронные образовательные и информационные ресурсы для использования в образовательном процессе. При формировании библиотечного фонда образовательной организацией выбирается не менее одного издания из перечисленных ниже печатных изданий и (или) электронных изданий в качестве основного, при этом список, может быть дополнен новыми изданиями.

##### **3.2.1. Основные печатные издания**

1. Алимов, Л.А. Воронин В.В. Выполнение бетонных и опалубочных работ [Текст]: учебник/ Л.А. Алимов, В.В. Воронин. - 1-е изд. – Москва: Академия, 2020. – 240с.
2. Береснев, А.И., Пискарёва Г.А. Материаловедение каменных, бетонных и арматурных работ [Текст]: учебное пособие/ А.И. Береснев, Г.А. Пискарёва – 1-е изд.. - Москва: Академия, 2019. – 304 с.
3. Горева Т.А., Кривова, Г.В. Выполнение каменных работ [Текст]: учебник/ Т.А. Горева, Г.В. Кривова. - 1-е изд. – Москва: Академия, 2021. – 224 с.
4. Гревцева Е.Н. Выполнение арматурных работ [Текст]: учебник/ Е.Н. Гревцева – 3-е изд.-Москва: Академия, 2018. – 240 с.
5. Красовский, П.С. Строительные материалы [Текст]: учебное пособие/ П.С. Красовский, - ИНФА – М, 2021, - 256с.
6. Лукин, А.А. Основы технологии общестроительных работ [Текст]: учебник/ А.А. Лукин. – 3-е изд. - Москва: Академия, 2020. - 288 с.

##### **3.2.2. Основные электронные издания**

1. Алимов Л.А., Воронин В.В. Выполнение бетонных и опалубочных работ: учебник / Л.А. Алимов, В.В. Воронин – Москва: Академия, 2020. – 240 с. – ISBN 978-5-4468-8655-5 – Текст: электронный – URL: <https://academia-moscow.ru/catalogue/4930/483838/>

2. Воронцов, В. М. Архитектурное материаловедение / В. М. Воронцов. — 3-е изд., стер. — Санкт-Петербург : Лань, 2022. — 408 с. — ISBN 978-5-507-44373-4. — Текст : электронный // Лань : электронно-библиотечная система. — URL: <https://e.lanbook.com/book/234434>.

3. Глебов, И. Т. Древесиноведение и материаловедение / И. Т. Глебов. — 3-е изд., стер. — Санкт-Петербург : Лань, 2022. — 212 с. — ISBN 978-5-8114-9984-7. — Текст : электронный // Лань : электронно-библиотечная система. — URL: <https://e.lanbook.com/book/202160>.

4. Горева Т.А., Кривова, Г.В. Выполнение каменных работ [Текст]: учебник/ Т.А. Горева, Г.В. Кривова. - 1-е изд. - Москва: Академия, 2021. - 224 с. - Текст: электронный - URL: <https://academia-moscow.ru/catalogue/4930/551164/>

5. Земсков, Ю. П. Материаловедение / Ю. П. Земсков, Е. В. Асмолова. — 3-е изд., стер. — Санкт-Петербург : Лань, 2022. — 228 с. — ISBN 978-5-507-44226-3. — Текст : электронный // Лань : электронно-библиотечная система. — URL: <https://e.lanbook.com/book/217394>.

6. Сапунов, С. В. Материаловедение / С. В. Сапунов. — 3-е изд., стер. — Санкт-Петербург : Лань, 2022. — 208 с. — ISBN 978-5-507-44886-9. — Текст : электронный // Лань : электронно-библиотечная система. — URL: <https://e.lanbook.com/book/248963>.

### 3.2.3. Дополнительные источники

1. СНиП 111-4-80\* Техника безопасности в строительстве
2. Правила по охране труда при строительстве, реконструкции и ремонте, утверждены приказом Министерства труда и социальной защиты Российской Федерации от 11 декабря 2020 года № 883

## 4. КОНТРОЛЬ И ОЦЕНКА РЕЗУЛЬТАТОВ ОСВОЕНИЯ УЧЕБНОЙ ДИСЦИПЛИНЫ

Результаты обучения <sup>1</sup>	Критерии оценки	Методы оценки
<b>Перечень знаний, осваиваемых в рамках дисциплины</b>		
<u>Знания:</u> - виды, назначение и свойства материалов для каменной кладки; - правила подбора состава растворных смесей для каменной кладки и способы их приготовления;	Знает классификацию строительных материалов, основные свойства строительных материалов, естественные строительные материалы, искусственные строительные материалы; знает виды, назначение и свойства материалов для каменной кладки; знает правила подбора состава растворных смесей для каменной	Оценка результатов изучения содержания учебного материала.

<sup>1</sup> Личностные результаты обучающихся учитываются в ходе оценки результатов освоения учебной дисциплины.

<ul style="list-style-type: none"> <li>- составы бетонной смеси для приготовления ручным и механизированным способом;</li> <li>- виды арматурной стали, ее маркировку, обозначения и свойства;</li> <li>- виды и свойства материалов для арматурных работ;</li> <li>- виды, назначение и маркировку расходных материалов;</li> <li>- правила маркировки строительных конструкций.</li> </ul>	<p>кладки и способы их приготовления  знает составы бетонной смеси для приготовления ручным и механизированным способом;  знает виды арматурной стали, ее маркировку, обозначения и свойства;  знает виды, назначение и маркировку расходных материалов;  правила маркировки строительных конструкций.</p>	
<b>Перечень умений, осваиваемых в рамках дисциплины</b>		
<p><u>Умения:</u></p> <ul style="list-style-type: none"> <li>- подбирать требуемые материалы для каменной кладки;</li> <li>- рассчитывать количество строительных материалов для выполнения каменных работ;</li> <li>- приготавливать бетонную смесь по заданному составу ручным и механизированным способом;</li> <li>- определять вид арматуры и штабелировать ее согласно маркировки;</li> <li>- рассчитывать количество строительных материалов для выполнения арматурных работ;</li> <li>- сортировать строительные конструкции по маркам.</li> </ul>	<p>Подбирать требуемые материалы для каменной кладки в соответствии с техническим заданием и технологической картой;</p> <p>рассчитывает количество строительных материалов для выполнения каменных работ в соответствии установленными нормами для данного вида работ;</p> <p>приготавливает бетонную смесь ручным и механизированным способом в соответствии заданным составом;</p> <p>рассчитывает количество строительных материалов для выполнения арматурных работ в соответствии с номенклатурой;</p> <p>сортирует строительные конструкции по маркам в соответствии с требованиями к складированию и транспортировке.</p>	<p>Наблюдение за ходом выполнения практической работы.</p> <p>Оценка результатов выполнения практической работы.</p> <p>Дифференцированный зачет</p>

**Приложение № \_\_\_\_**  
к ОПОП 08.01.27 Мастер  
общестроительных работ, утвержденной  
приказом ГБПОУ ЧГСК  
от «\_\_» \_\_\_\_\_ 2023 г. №\_\_

**РАБОЧАЯ ПРОГРАММА ОБЩЕПРОФЕССИОНАЛЬНОГО ЦИКЛА  
ОП.03 СТРОИТЕЛЬНЫЕ МАШИНЫ И СРЕДСТВА МАЛОЙ  
МЕХАНИЗАЦИИ**

**Профессия** 08.01.27 Мастер общестроительных работ

**Форма обучения** очная

**Квалификация выпускника** мастер общестроительных работ

**Срок обучения** 10 месяцев

**База приема** среднее общее

Грозный 2023 г.

## *СОДЕРЖАНИЕ*

- 1. ОБЩАЯ ХАРАКТЕРИСТИКА РАБОЧЕЙ ПРОГРАММЫ  
УЧЕБНОЙ ДИСЦИПЛИНЫ**
- 2. СТРУКТУРА И СОДЕРЖАНИЕ УЧЕБНОЙ  
ДИСЦИПЛИНЫ**
- 3. УСЛОВИЯ РЕАЛИЗАЦИИ УЧЕБНОЙ ДИСЦИПЛИНЫ**
- 4. КОНТРОЛЬ И ОЦЕНКА РЕЗУЛЬТАТОВ ОСВОЕНИЯ  
УЧЕБНОЙ ДИСЦИПЛИНЫ**

# 1. ОБЩАЯ ХАРАКТЕРИСТИКА РАБОЧЕЙ ПРОГРАММЫ УЧЕБНОЙ ДИСЦИПЛИНЫ

## ОП.03 СТРОИТЕЛЬНЫЕ МАШИНЫ И СРЕДСТВА МАЛОЙ МЕХАНИЗАЦИИ

### 1.1. Место дисциплины в структуре основной образовательной программы:

Учебная дисциплина «Строительные машины и средства малой механизации» является обязательной частью общепрофессионального цикла основной образовательной программы в соответствии с ФГОС СПО по профессии 08.01.27 Мастер общестроительных работ.

Особое значение дисциплина имеет при формировании и развитии общих компетенций ОК 01, ОК 02, ОК 03, ОК 04, ОК 05, ОК 06, ОК 07, ОК 09.

### 1.2. Цель и планируемые результаты освоения дисциплины:

В рамках программы учебной дисциплины обучающимися осваиваются умения и знания

Код ПК, ОК	Умения	Знания
ОК 01 ОК 02 ОК 03 ОК 04 ОК 05 ОК 06 ОК 07 ОК 09 ПК X1-ПК X6	<ul style="list-style-type: none"> <li>- выбирать инструменты, приспособления и инвентарь для каменных работ;</li> <li>- выбирать инструменты, приспособления и инвентарь, машины и механизмы для бетонных и опалубочных работ</li> <li>- выполнять операции с арматурой на ручных, приводных и полуавтоматических станках, на механических станках;</li> <li>работать ручным, электрифицированным и пневматическим инструментом и оборудованием для арматурных работ;</li> <li>- выбирать инструменты, приспособления и инвентарь, машины и механизмы для монтажных работ;</li> <li>- использовать основные виды такелажного и монтажного оборудования и приспособлений грузоподъемностью до 10 т;</li> </ul>	<ul style="list-style-type: none"> <li>- виды, назначение и принцип действия инструментов, приспособлений и инвентаря для каменных работ;</li> <li>- виды, назначение и принцип действия инструментов, приспособлений и инвентаря, машин и механизмов для бетонных и опалубочных работ;</li> <li>- виды и назначение ручного инструмента, ручных, приводных и полуавтоматических станков, механических станков;</li> <li>- назначение и правила применения инструмента и приспособлений при монтаже строительных конструкций;</li> <li>- виды и назначение грузоподъемных машин и механизмов;</li> <li>- виды, назначение и устройство электрифицированного и пневматического инструмента и правила работы с ними;</li> <li>- виды, назначение и правила применения грузозахватных устройств и приспособлений для монтажа металлических конструкций.</li> </ul>

## 2. СТРУКТУРА И СОДЕРЖАНИЕ УЧЕБНОЙ ДИСЦИПЛИНЫ

### 2.1. Объем учебной дисциплины и виды учебной работы

Вид учебной работы	Объем в часах
Объем образовательной программы учебной дисциплины	48
в т.ч. в форме практической подготовки	
в т. ч.:	
теоретическое обучение	32
практические занятия	8
Самостоятельная работа	8
Промежуточная аттестация – дифференцированный зачет	



## 2.2. Тематический план и содержание учебной дисциплины

Наименование разделов и тем	Содержание учебного материала и формы организации деятельности обучающихся	Объем, ак. ч / в том числе в форме практической подготовки, ак. ч	Коды компетенций и личностных результатов, формированию которых способствует элемент программы
1	2	3	4
<b>Раздел 1. Классификация строительных машин</b>		<b>4</b>	
<b>Тема 1.1 Общие требования к строительным машинам и механизмам</b>	<b>Содержание учебного материала</b>	<b>2</b>	ОК 01 ОК 02 ОК 03 ОК 04 ОК 05 ОК 06 ОК 07 ОК 09 ПК X1 – ПК X6
	Общие требования к строительным машинам: конструктивные, технологические, эксплуатационные, экономические, патентно- правовые, социальные.	2	
	<b>Самостоятельная работа обучающихся</b> Определяется при формировании рабочей программы		
<b>Тема 1.2. Классификация строительных машин</b>	<b>Содержание учебного материала</b>	<b>2</b>	ОК 01 ОК 02 ОК 03 ОК 04 ОК 05 ОК 06 ОК 07 ОК 09 ПК X1 – ПК X6
	Принципы классификации строительных машин, индексация машин, технико- экономические показатели строительных машин: производительность, степень механизации, механовооруженность труда.	2	
	<b>Самостоятельная работа обучающихся</b> Определяется при формировании рабочей программы		
<b>Раздел 2. Строительные машина и средства малой механизации для выполнения каменных работ</b>		<b>8</b>	
<b>Тема 2.1. Машины и</b>	<b>Содержание учебного материала</b>	<b>4</b>	ОК 01

<b>оборудование для приготовления строительных растворов</b>	Дозаторы: весовые циклического действия, непрерывного действия, универсальные. Растворосмесители: циклические, гравитационные, принудительного действия. Бетоно - растворосмесительные установки.	2	ОК 02 ОК 03 ОК 04 ОК 05 ОК 06 ОК 07 ОК 09 ПК X1 – ПК X6
	<b>В том числе практических занятий</b>	<b>2</b>	
	Практическое занятие 1. Составление таблицы используемых средств малой механизации для выполнения каменных работ на строительной площадке.	2	
	<b>Самостоятельная работа обучающихся</b> Определяется при формировании рабочей программы		
<b>Тема 2.2. Средства малой механизации для выполнения каменных работ</b>	<b>Содержание учебного материала</b>	<b>4</b>	
	1. Молоток-кирочка, растворная лопата, расшивки, причальные скобы, крученый причальный шнур толщиной, промежуточные маяки, шаблон в форме металлического угольника, отвес массой 0,3 кг, правило из дюралюминиевого профиля, складной метр, рулетка, бак для смачивания кирпича, переносной светильник с телескопической стойкой, поддон для кирпича, ведро металлическое, носилки, подмости каменщика. 2. Контрольно-измерительный инструмент при контроле и систематической проверке элементов кладки за вертикальностью и прямолинейностью конструкций.	4	
	<b>Самостоятельная работа обучающихся</b> Определяется при формировании рабочей программы		
<b>Раздел 3. Машины и оборудование для бетонных и опалубочных работ</b>		<b>10</b>	
<b>Тема 3.1. Машины и оборудование для бетонных работ</b>	<b>Содержание учебного материала</b>	<b>8</b>	ОК 01 ОК 02 ОК 03 ОК 04 ОК 05 ОК 06 ОК 07 ОК 09 ПК X1 – ПК X6
	1. Бетонные установки: бетононасосы с периодической подачей, бетононасосы непрерывного действия. 2. Машины и оборудование для укладки и распределения бетонной смеси: поворотные бадьи, неповоротные бадьи, перегрузочные бункера, накопительные бункера. 3. Оборудование для уплотнения бетонной смеси: вибраторы, глубинные вибраторы, площадочные вибраторы, вакуумирование.	6	
	<b>В том числе практических занятий</b>	<b>2</b>	
	Практическое занятие 2. Составление классификации бетоновозов,	2	

	преимуществ и недостатков способа транспортирования бетона.		
	<b>Самостоятельная работа обучающихся</b> Определяется при формировании рабочей программы		
<b>Тема 3.2.</b> <b>Оборудование для опалубочных работ</b>	<b>Содержание учебного материала</b>	<b>2</b>	ОК 01 ОК 02 ОК 03 ОК 04 ОК 05 ОК 06 ОК 07 ОК 09 ПК X1 – ПК X6
	1. Оборудование для устройства опалубки: балочной, рамочной; стационарной, гидравлической самоподъемной, подъемной, подъемно-переставной; мелкоштучной, крупнопанельной; съемной (многоразовой), несъемной. 2. Стойка телескопическая для опалубки, захват для опалубки, опалубочная стойка, строительная стойка.	2	
	<b>Самостоятельная работа обучающихся</b> Определяется при формировании рабочей программы		
<b>Раздел 4. Машины и оборудование для арматурных работ</b>		<b>10</b>	
<b>Тема 4.1.</b> <b>Оборудование для заготовки арматурных стержней.</b>	<b>Содержание учебного материала</b>	<b>6</b>	ОК 01 ОК 02 ОК 03 ОК 04 ОК 05 ОК 06 ОК 07 ОК 09 ПК X1 – ПК X6
	1. Станки для правки и резки арматурных стержней, станки для гибки стержней арматурной стали и сварных сеток. 2. Ножницы по металлу, Станки для резки арматурных стержней.	4	
	<b>В том числе практических занятий</b>	<b>2</b>	
	Практическое занятие 3. Составление классификации оборудования для арматурных работ.	2	
	<b>Самостоятельная работа обучающихся</b> Определяется при формировании рабочей программы		
<b>Тема 4.2.</b> <b>Оборудование и машины для натяжения арматуры предварительно напряженных</b>	<b>Содержание учебного материала</b>	<b>4</b>	ОК 01 ОК 02 ОК 03 ОК 04 ОК 05 ОК 06 ОК 07 ОК 09
	1. Зажимы для захвата при натяжении и временного закрепления на упоры. Анкерные устройства используемые для передачи усилия предварительного натяжения арматуры на бетон. 2. Временные концевые анкеры (высаженная «головка», обжатия муфты), к передвижные и переносные домкраты.	4	

конструкций.	Самостоятельная работа обучающихся Определяется при формировании рабочей программы		ПК X1 – ПК X6
<b>Раздел 5. Машины и оборудование при выполнении монтажных работ при возведении всех типов зданий и сооружений из сборных железобетонных и металлических конструкций</b>		<b>8</b>	
<b>Тема 5.1. Машины и оборудование для монтажно - демонтажных работ</b>	<b>Содержание учебного материала</b>	<b>2</b>	ОК 01 ОК 02
	1. Универсально-сборочные и специальные приспособления (УСП) Комплект УСП: базовые и корпусные детали (плиты прямоугольные, плиты круглые, угольники); установочные детали. 2. Лебедки, блоки, полиспасты, тали. Стропы: универсальные, облегченные, двухветьевые, четырехветьевой.	2	ОК 03 ОК 04 ОК 05 ОК 06 ОК 07 ОК 09
	<b>Самостоятельная работа обучающихся</b> Определяется при формировании рабочей программы		ПК X1 – ПК X6
<b>Тема 5.2. Механизированный инструмент для монтажно-демонтажных работ</b>	<b>Содержание учебного материала</b>	<b>6</b>	ОК 01 ОК 02
	1. Механизированный инструмент их основные параметры, классификация. 2. Механизированный инструмент для образования отверстий: сверлильные машины, ручные перфораторы, сверлильные машины ударно-вращательного действия, пневматические перфораторы. 3. Механизированный инструмент для крепления изделий и сборки конструкций: резьборазвертывающие машины. (гайковерты), шуруповёрты (винтовёрты), резьбонарезные машины, монтажные сборочные молотки (пистолеты).	4	ОК 03 ОК 04 ОК 05 ОК 06 ОК 07 ОК 09 ПК X1 – ПК X6
	<b>В том числе практических занятий</b>	<b>2</b>	
	Практическое занятие 4. Составление классификации ручных машин по принципу действия, по характеру движения рабочего органа, по режиму работы, по конструктивному исполнению, по области применения.	2	
	<b>Самостоятельная работа обучающихся</b> Определяется при формировании рабочей программы		
<b>Промежуточная аттестация – дифференцированный зачет</b>			
<b>Всего: 48ч. Теор-32ч. Прак.-8ч. сам.-8ч.</b>		<b>40 / 8</b>	

### 3. УСЛОВИЯ РЕАЛИЗАЦИИ УЧЕБНОЙ ДИСЦИПЛИНЫ

**3.1. Для реализации программы учебной дисциплины должны быть предусмотрены следующие специальные помещения:**

Кабинет «Строительных машин и средств малой механизации», оснащенный оборудованием:

- рабочее место преподавателя;
- рабочие места для обучающихся;
- техническими средствами обучения:
- компьютер с подключением к сети Internet,
- лицензионное программное обеспечение: операционные системы,
- пакет офисных программ;
- мультимедиа проектор,
- плакаты,
- нормативно-техническая и справочная литература,
- экранно-звуковые пособия,
- дидактические материалы.

#### **3.2. Информационное обеспечение реализации программы**

Для реализации программы библиотечный фонд образовательной организации должен иметь печатные и/или электронные образовательные и информационные ресурсы для использования в образовательном процессе. При формировании библиотечного фонда образовательной организацией выбирается не менее одного издания из перечисленных ниже печатных изданий и (или) электронных изданий в качестве основного, при этом список, может быть дополнен новыми изданиями.

##### **3.2.1. Основные печатные издания**

1. Доценко, А.И., Дронов, В.Г. Строительные машины [Текст]: учебник/ А.И. Доценко, В.Г. Дронов - 1-е изд. – МОСКВА.: ИНФА - М, 2021. – 532 с.
2. Горева, Т.А., Кривова, Г.В. Выполнение каменных работ [Текст]: учебник/ Т.А. Горева, Г.В. Кривова. - 1-е изд. – Москва: Академия, 2021. – 224 с.
3. Алимов, Л.А. Воронин В.В. Выполнение бетонных и опалубочных работ [Текст]: учебник/ Л.А. Алимов, В.В. Воронин. - 1-е изд. – Москва: Академия, 2020. – 240с.
4. Лукин, А.А. Основы технологии общестроительных работ [Текст]: учебник/ А.А. Лукин. – 3-е изд. - Москва: Академия, 2020. - 288 с.
5. Гревцева, Е.Н. Выполнение арматурных работ [Текст]: учебник/ Е.Н.Гревцева. – 3-е изд.-Москва: Академия, 2018. – 240 с.
6. Сулейманов, М.К. Выполнение стропольных работ [Текст]: учебник/ М.К. Сулейманов. – 4-е изд.-Москва: Академия, 2020. – 176 с.

##### **3.2.2. Основные электронные издания**

1. Алимов Л.А., Воронин В.В. Выполнение бетонных и опалубочных работ: учебник / Л.А. Алимов, В.В. Воронин – Москва: Академия, 2020. – 240 с. – ISBN 978-5-4468-8655-5 – Текст: электронный – URL: <https://academia-moscow.ru/catalogue/4930/483838/>
2. Белецкий, Б. Ф. Строительные машины и оборудование : учебное пособие для спо / Б. Ф. Белецкий. — 2-е изд., стер. — Санкт-Петербург : , 2021. — 608 с. — ISBN 978-5-

8114-8100-2. — Текст : электронный // Лань : электронно-библиотечная система. — URL: <https://e.lanbook.com/book/171843>.

3. Белецкий, Б. Ф. Технология и механизация строительного производства : учебное пособие для спо / Б. Ф. Белецкий. — 2-е изд., стер. — Санкт-Петербург : Лань, 2021. — 752 с. — ISBN 978-5-8114-8101-9. — Текст : электронный // Лань : электронно-библиотечная система. — URL: <https://e.lanbook.com/book/171844>.

4. Горева Т.А., Кривова, Г.В. Выполнение каменных работ [Текст]: учебник/ Т.А. Горева, Г.В. Кривова. - 1-е изд. – Москва: Академия, 2021. – 224 с. – Текст: электронный – URL: <https://academia-moscow.ru/catalogue/4930/551164/>

### 3.2.3. Дополнительные источники

1. СНиП 111-4-80\* Техника безопасности в строительстве
2. Правила по охране труда при строительстве, реконструкции и ремонте, утверждены приказом Министерства труда и социальной защиты Российской Федерации от 11 декабря 2020 года № 883

## 4. КОНТРОЛЬ И ОЦЕНКА РЕЗУЛЬТАТОВ ОСВОЕНИЯ УЧЕБНОЙ ДИСЦИПЛИНЫ

Результаты обучения <sup>1</sup>	Критерии оценки	Методы оценки
<b>Перечень знаний, осваиваемых в рамках дисциплины</b>		
<p><u>Знания:</u></p> <ul style="list-style-type: none"> <li>- виды, назначение и принцип действия инструментов, приспособлений и инвентаря для каменных работ;</li> <li>- виды, назначение и принцип действия инструментов, приспособлений и инвентаря, машин и механизмов для бетонных и опалубочных работ;</li> <li>- виды и назначение ручного инструмента, ручных, приводных и полуавтоматических станков, механических станков;</li> <li>- назначение и правила применения инструмента и приспособлений при монтаже строительных конструкций;</li> <li>- виды и назначение грузоподъемных машин и механизмов;</li> <li>- виды, назначение и устройство электрифицированного и</li> </ul>	<p>Знает: общие требования к строительным машинам и механизмам;</p> <p>классификацию строительных машин;</p> <p>машины и оборудование для приготовления строительных растворов;</p> <p>средства малой механизации для выполнения каменных работ;</p> <p>машины и оборудование для бетонных работ;</p> <p>оборудование для опалубочных работ; оборудование для заготовки арматурных стержней;</p> <p>оборудование и машины для натяжения арматуры предварительно напряженных конструкций;</p> <p>машины и оборудование для монтажно - демонтажных работ;</p> <p>ручные машины для монтажно-</p>	<p>Оценка результатов изучения содержания учебного материала.</p>

<sup>1</sup> Личностные результаты обучающихся учитываются в ходе оценки результатов освоения учебной дисциплины.

<p>пневматического инструмента и правила работы с ними;</p> <p>- виды, назначение и правила применения грузозахватных устройств и приспособлений для монтажа металлических конструкций.</p>	<p>демонтажных работ;</p> <p>виды, назначение и правила применения грузозахватных устройств и приспособлений для монтажа металлических конструкций.</p>	
<p><b>Перечень умений, осваиваемых в рамках дисциплины</b></p>		
<p><u>Умения:</u></p> <p>- выбирать инструменты, приспособления и инвентарь для каменных работ;</p> <p>- выбирать инструменты, приспособления и инвентарь, машины и механизмы для бетонных и опалубочных работ</p> <p>- выполнять операции с арматурой на ручных, приводных и полуавтоматических станках, на механических станках;</p> <p>- работать ручным, электрифицированным и пневматическим инструментом и оборудованием для арматурных работ;</p> <p>- выбирать инструменты, приспособления и инвентарь, машины и механизмы для монтажных работ;</p> <p>- использовать основные виды такелажного и монтажного оборудования и приспособлений грузоподъемностью до 10 т;</p>	<p>Подбирать требуемые инструменты, приспособления и инвентарь для каменных работ в соответствии с техническим заданием и технологической картой;</p> <p>выбирает инструменты, приспособления и инвентарь, машины и механизмы для бетонных и опалубочных работ в соответствии с техническим заданием и технологической картой;</p> <p>выполняет операции с арматурой на ручных, приводных и полуавтоматических станках, на механических станках в соответствии с инструкцией и с соблюдением правил техники безопасности;</p> <p>- работает ручным, электрифицированным и пневматическим инструментом и оборудованием для арматурных работ в соответствии с инструкцией и с соблюдением правил техники безопасности;</p> <p>- выбирает инструменты, приспособления и инвентарь, машины и механизмы для монтажных работ в соответствии с техническим заданием и технологической картой;</p> <p>- использует основные виды такелажного и монтажного оборудования и приспособлений грузоподъемностью до 10 т. в соответствии с инструкцией и с соблюдением правил техники безопасности.</p>	<p>Наблюдение за ходом выполнения практической работы.</p> <p>Оценка результатов выполнения практической работы.</p> <p>Дифференцированный зачет</p>

**Приложение № \_\_\_\_**  
к ОПОП 08.01.27 Мастер  
общестроительных работ, утвержденной  
приказом ГБПОУ ЧГСК  
от «\_\_» \_\_\_\_\_ 2023 г. №\_\_

**РАБОЧАЯ ПРОГРАММА ОБЩЕПРОФЕССИОНАЛЬНОГО ЦИКЛА  
ОП.04 ОСНОВЫ БИЗНЕСА, КОММУНИКАЦИЙ И ФИНАНСОВОЙ  
ГРАМОТНОСТИ**

**Профессия** 08.01.27 Мастер общестроительных работ

**Форма обучения** очная

**Квалификация выпускника** мастер общестроительных работ

**Срок обучения** 10 месяцев

**База приема** среднее общее

Грозный 2023 г.



## *СОДЕРЖАНИЕ*

- 1. ОБЩАЯ ХАРАКТЕРИСТИКА РАБОЧЕЙ ПРОГРАММЫ  
УЧЕБНОЙ ДИСЦИПЛИНЫ**
- 2. СТРУКТУРА И СОДЕРЖАНИЕ УЧЕБНОЙ  
ДИСЦИПЛИНЫ**
- 3. УСЛОВИЯ РЕАЛИЗАЦИИ УЧЕБНОЙ ДИСЦИПЛИНЫ**
- 4. КОНТРОЛЬ И ОЦЕНКА РЕЗУЛЬТАТОВ ОСВОЕНИЯ  
УЧЕБНОЙ ДИСЦИПЛИНЫ**

# 1. ОБЩАЯ ХАРАКТЕРИСТИКА РАБОЧЕЙ ПРОГРАММЫ УЧЕБНОЙ ДИСЦИПЛИНЫ

## ОП.04 ОСНОВЫ БИЗНЕСА, КОММУНИКАЦИЙ И ФИНАНСОВОЙ ГРАМОТНОСТИ

### 1.1. Место дисциплины в структуре основной образовательной программы:

Учебная дисциплина ОП.04 Основы бизнеса, коммуникаций и финансовой грамотности является обязательной частью общепрофессионального цикла основной образовательной программы в соответствии с ФГОС СПО по профессии 08.01.27 Мастер общестроительных работ.

Особое значение дисциплина имеет при формировании и развитии общих компетенций ОК 01, ОК 02, ОК 03, ОК 04, ОК 05, ОК 06, ОК 07, ОК 09.

### 1.2. Цель и планируемые результаты освоения дисциплины:

В рамках программы учебной дисциплины обучающимися осваиваются умения и знания

Код <sup>1</sup> ПК, ОК	Умения	Знания
ОК 01 ОК 02 ОК 03 ОК 04 ОК 05 ОК 06 ОК 07 ОК 09 ПК X1-ПК X6	<ul style="list-style-type: none"><li>– использовать знания по финансовой грамотности, планировать предпринимательскую деятельность в профессиональной сфере.</li><li>– уметь принимать решения на основе сравнительного анализа финансовых альтернатив, планирования и прогнозирования бюджета.</li><li>– определять назначение видов налогов, характеризовать права и обязанности налогоплательщиков, рассчитывать НДФЛ, применять налоговые вычеты, заполнять налоговую декларацию.</li><li>– работать в коллективе и команде, эффективно взаимодействовать с коллегами, руководством, клиентами.</li><li>– оценивать эффективность и анализировать факторы, влияющие на эффективность осуществления предпринимательской деятельности в профессиональной сфере.</li><li>– применять разные стратегии и</li></ul>	<ul style="list-style-type: none"><li>- знать базовые понятия, условия и инструменты принятия грамотных решений в финансовой сфере.</li><li>- экономические явления и процессы в профессиональной деятельности и общественной жизни.</li><li>- правила оплаты труда работников.</li><li>- основные виды налогов в современных экономических условиях.</li><li>- страхование и его виды.</li><li>- пенсионное обеспечение: государственная пенсионная система, формирование личных пенсионных накоплений.</li><li>- правовые нормы для защиты прав потребителей финансовых услуг.</li><li>- процессы создания и развития предпринимательской деятельности в профессиональной</li></ul>

	<p>тактики предпринимательского поведения в различных ситуациях.</p> <ul style="list-style-type: none"> <li>– формировать и развивать навыки в области использования информационно-коммуникационных технологий (ИК Ткомпетенции), навыки работы со статистической, фактической и аналитической финансовой информацией.</li> <li>– уметь соотносить свои действия с планируемыми результатами, осуществлять контроль своей деятельности в процессе достижения результата, корректировать свои действия в соответствии с изменяющейся ситуацией.</li> <li>– применять теоретические навыки по финансовой грамотности для практической деятельности.</li> </ul>	<p>сфере.</p> <ul style="list-style-type: none"> <li>- способы действий в рамках предложенных условий и требований.</li> <li>- знать практические способы принятия финансовых и экономических решений.</li> </ul>
--	--	---

## 2. СТРУКТУРА И СОДЕРЖАНИЕ УЧЕБНОЙ ДИСЦИПЛИНЫ

### 2.1. Объем учебной дисциплины и виды учебной работы

<b>Вид учебной работы</b>	<b>Объем в часах</b>
<b>Максимальная учебная нагрузка (всего)</b>	<b>38</b>
<b>Обязательная аудиторная учебная нагрузка (всего)</b>	<b>32</b>
в т. ч.:	
теоретическое обучение	28
практические занятия	4
Самостоятельная работа	6
<b>Промежуточная аттестация – дифференцированный зачет</b>	

## 2.2. Тематический план и содержание учебной дисциплины

Наименование разделов и тем	Содержание учебного материала и формы организации деятельности обучающихся	Объем, ак. ч / в том числе в форме практической подготовки, ак. ч	Коды компетенций и личностных результатов, формированию которых способствует элемент программы
<b>В том числе, практических занятий и лабораторных работ (не предусмотрено) Самостоятельная работа (не предусмотрено)</b>			
<b>1</b>	<b>2</b>	<b>3</b>	<b>4</b>
<b>Раздел 1. Основы финансовой грамотности</b>			
<b>Тема 1. Введение. Финансовое планирование.</b>	<b>Содержание учебного материала</b>	2	ОК 01
	История возникновения финансового учета в обществе. Вводное занятие. Финансовая грамотность, как набор специальных компетенций для анализа услуг финансового рынка и использования финансовых инструментов		ОК 02
	<b>Практическое занятие (не предусмотрено)</b>	-	ОК 03
	<b>Самостоятельная работа (не предусмотрено)</b>	-	ОК 04
			ОК 05
			ОК 06
			ОК 07
			ОК 09
			ПК X1 – ПК X6
<b>Тема 2. Финансовые услуги Расчетно-кассовые операции</b>	<b>Содержание учебного материала</b>	2	ОК 01
	Банковские операции для физических лиц. Виды платежных средств, расчетно-кассовых операций. Формы дистанционного банковского обслуживания.		ОК 02
	<b>Практическое занятие №1 Рынок финансовых услуг</b>	2	ОК 03
	<b>Самостоятельная работа №1 Работа с нормативными документами</b>	2	ОК 04
			ОК 05
			ОК 06
			ОК 07
			ОК 09
			ПК X1 – ПК X6

<b>Тема 3. Пенсии. Виды страхования. Налоги</b>	<b>Содержание учебного материала</b>	2	ОК 01 ОК 02 ОК 03 ОК 04 ОК 05 ОК 06 ОК 07 ОК 09 ПК X1 – ПК X6	
	Понятие и значение пенсии, государственная пенсионная система в РФ, Пенсионный фонд РФ и его функции, негосударственные пенсионные фонды, трудовая и социальная пенсия, корпоративная пенсия, инструменты для увеличения размера пенсионных накоплений. Налоговый кодекс РФ, налоги, виды налогов для физических лиц Налоговая декларация			
	<b>Практическая занятие</b> (не предусмотрено)			-
	<b>Самостоятельная работа</b> (не предусмотрено)	-		
<b>Тема 4. Сущность и функции денег. Виды денег.</b>	<b>Содержание учебного материала</b>	2	ОК 01 ОК 02 ОК 03 ОК 04 ОК 05 ОК 06 ОК 07 ОК 09 ПК X1 – ПК X6	
	Нормы законодательства при осуществлении финансовой пирамиды. Закон о денежном обращении в РФ. Финансовая политика. Виды денег.			
	<b>Практическое занятие № 2</b> Монеты и мелко купюрные бумажноденежные знаки			2
	<b>Самостоятельная работа</b> (не предусмотрено)			-
<b>Тема 5. Признаки финансовых пирамид и защита от мошеннических действий на финансовом рынке.</b>	<b>Содержание учебного материала</b>	2	ОК 01 ОК 02 ОК 03 ОК 04 ОК 06 ОК 07 ПК X1 – ПК X6	
	Основные признаки и виды финансовых пирамид, правила личной финансовой безопасности, виды финансового мошенничества: в кредитных организациях, в Интернете, по телефону, при операциях с наличными			
	<b>Практическое занятие(не предусмотрено)</b>			-
	<b>Самостоятельная работа №2</b> Разделение рынка			2

<b>Тема 6. Характеристика и сущность коммерче- ской деятельности.</b>	<b>Содержание учебного материала</b>		ОК 09 ОК 03 ОК 04 ОК 05 ОК 06 ОК 07 ПК X1 – ПК
	Сущность, виды, формы, методы. Предпринимательская тайна. Реорганизация предпринимательства: сущность, виды (слияние, присоединение, разделение, выделение, преобразование). Ликвидация предпринимательства: сущность, формы. Функции ликвидационной комиссии. Очередность удовлетворения требований кредиторов.	2	
	<b>Практическое занятие (не предусмотрено)</b>	-	
	<b>Самостоятельная работа №3</b> Процедура оформления банкротства	2	
<b>Тема 7. Наличное и безна- личное обращение, денег их взаимосвязь.</b>	<b>Содержание учебного материала</b>		ОК 09 ОК 03 ОК 04 ОК 05 ОК 06 ОК 07 ПК X1 – ПК
	<b>Наличные деньги</b> - денежные средства, которые физически переходят от одного лица к другому при совершении какой-либо сделки (слитки, монеты, купюры). <b>Безналичные деньги</b> - инструменты осуществления расчетов, при которых не происходит физической передачи денежных знаков, а вносятся соответствующие записи на счетах участвующих в сделке хозяйствующих субъектов. Открытие банковских счетов.	2	
	<b>Практическое занятие (не предусмотрено)</b>	-	
	<b>Самостоятельная работа (не предусмотрено)</b>	-	
<b>Тема 8. Договорные отноше- ния предпринимате- лей с хозяйствующи- ми партнерами.</b>	<b>Содержание учебного материала</b>		ОК 01 ОК 03 ОК 04 ОК 05 ОК 06 ОК 07 ПК X1 – ПК
	Нормативное регулирование предпринимательской деятельности. ФЗ о «Малом бизнесе». Процедура регистраций предпринимательской деятельности. Государственная регистрация. Постановка на учет в налоговом органе, внебюджетных фондах.	2	

	<b>Практическое занятие (не предусмотрено)</b>	-	
	<b>Самостоятельная работа (не предусмотрено)</b>	-	
<b>Тема 9. Инфляция, её сущность и формы проявления.</b>	<b>Содержание учебного материала</b>		
	Основными формами проявления инфляции являются. Валютная система это форма организации и регулирования валютных отношений, закрепленных национальным законодательством или международными соглашениями. Различаются национальная, мировая и международная.	2	ОК 02 ОК 03 ОК 04 ОК 05 ОК 06 ОК 07 ПК X1 – ПК
	<b>Практическое занятие (не предусмотрено)</b>	-	
	<b>Самостоятельная работа(не предусмотрено)</b>	-	ОК 09 ОК 03 ОК 04 ОК 05 ОК 06 ОК 07 ПК X1 – ПК
<b>Тема 10. Основные принципы ценообразования.</b>	<b>Содержание учебного материала</b>		
	Важнейшими принципами ценообразования являются: Научность обоснования цен. Целевая направленность цен. Непрерывность процесса ценообразования. Ценообразование в ритейле является одной из самых важных тем, так как от него напрямую зависят ценовое восприятие со стороны покупателей и, как следствие, ключевые финансовые показатели	2	ОК 09 ОК 03 ОК 04 ОК 05 ОК 06 ОК 07 ПК X1 – ПК
	<b>Практическое занятие (не предусмотрено)</b>	-	
	<b>Самостоятельная работа (не предусмотрено)</b>	-	
<b>Раздел 2.Предпринимательская деятельность в системе бизнеса</b>			
<b>Тема11. Понятие и сущность рисков в предприни- мательстве</b>	<b>Содержание учебного материала</b>		
	В предпринимательской деятельности под риском принято понимать вероятность (угрозу) потери предприятием части своих ресурсов, не до получения доходов или появления дополнительных рас-	2	ОК 09 ОК 03 ОК 04 ОК 05



<b>Тема12. Рынок ценных бумаг</b>	ходов в результате осуществления определенной производственной и финансовой деятельности.		ОК 06 ОК 07 ПК X1 – ПК
	<b>Практическое занятие (не предусмотрено)</b>	-	
	<b>Самостоятельная работа (не предусмотрено)</b>	-	
	<b>Содержание учебного материала</b>		ОК 09 ОК 03 ОК 04 ОК 05 ОК 06 ОК 07 ПК X1 – ПК
	Современные предприятия стремятся обезопасить себя от финансовых потерь, но при перманентном воздействии турбулентной внешней среды проблема обнаружения рисков и их устранения является достаточно острой. Существует достаточное количество методов управления рисками в организации, руководству нужно лишь правильно организовать процесс их применения на практике.	2	
	<b>Практическое занятие (не предусмотрено)</b>	-	
<b>Самостоятельная работа (не предусмотрено)</b>	-		
<b>Тема13. Заключение договоров с иностранными фирмами</b>	<b>Содержание учебного материала</b>		ОК 09 ОК 03 ОК 05 ОК 06 ОК 07 ПК X1 – ПК
	Нормативное регулирование предпринимательской деятельности. С иностранными инвесторами. Процедура заключения договоров поставки предпринимательской деятельности.	2	
	<b>Практическое занятие (не предусмотрено)</b>	-	
	<b>Самостоятельная работа (не предусмотрено)</b>	-	
<b>Тема 14 Особенности реорганизации, ликвидации и банкротства</b>	<b>Содержание учебного материала</b>		
	Понятие реорганизации. Место отрасли в народном хозяйстве. Сырьевая и топливно-энергетическая база отрасли. Функции предпринимательства, его специфика в различных сферах деятельности. Экономика размещения предпринимательских структур.	2	
	<b>Практическое занятие (не предусмотрено)</b>	-	

	<b>Самостоятельная работа (не предусмотрено)</b>	-	
<b>Промежуточная аттестация – дифференцированный зачет</b>			
<b>Всего:</b>		<b>38</b>	

### 3. УСЛОВИЯ РЕАЛИЗАЦИИ УЧЕБНОЙ ДИСЦИПЛИНЫ

**3.1. Для реализации программы учебной дисциплины должны быть предусмотрены следующие специальные помещения:**

Кабинет «Основ бизнеса, коммуникаций и финансовой грамотности», оснащенный оборудованием:

- рабочее место преподавателя;
- рабочие места для обучающихся;
- техническими средствами обучения:
- компьютер с подключением к сети Internet;
- лицензионное программное обеспечение: операционные системы;
- пакет офисных программ;
- мультимедиа проектор;
- аудио и видео средства;
- дидактические материалы;
- учебно-наглядные пособия;
- плакаты по темам программы.

#### **3.2. Информационное обеспечение реализации программы**

Для реализации программы библиотечный фонд образовательной организации должен иметь печатные и/или электронные образовательные и информационные ресурсы для использования в образовательном процессе. При формировании библиотечного фонда образовательной организацией выбирается не менее одного издания из перечисленных ниже печатных изданий и (или) электронных изданий в качестве основного, при этом список, может быть дополнен новыми изданиями.

##### **3.2.1. Основные печатные издания**

1. Жданова А.О., Савицкая Е.В. Финансовая грамотность: материалы для обучающихся. Среднее профессиональное образование. – М.: ВАКО, 2020. – 400 с.

2. Купцова, Е. В. Бизнес-планирование : учебник и практикум для среднего профессионального образования / Е. В. Купцова, А. А. Степанов. — Москва : Издательство Юрайт, 2022. — 435 с. — (Профессиональное образование). — ISBN 978-5-534-11053-1.

3. М.Р. Каджаева Финансовая грамотность. Практикум [Текст]: учеб. пособие/ М.Р. Каджаева. – Москва: Академия, 2020. – 128 с.

4. Каджаева, М.Р. Финансовая грамотность [Текст]: учеб.пособие для СПО/М.Р. Каджаева, В. Дубровская, А.Р. Елисеева. - 2-е изд.,стер. - Москва: Академия, 2020. - 288 с. - (Среднее профессиональное образование).

5. Череданова, Л.Н. Основы экономики и предпринимательства [Текст]: учеб. пособие/ Л.Н. Череданова. - 19-е изд., испр. - Москва: Академия, 2020. – 224 с.

##### **3.2.2. Основные электронные издания**

1. Купцова, Е. В. Бизнес-планирование : учебник и практикум для среднего профессионального образования / Е. В. Купцова, А. А. Степанов. — Москва : Издательство Юрайт, 2022. — 435 с. — (Профессиональное образование). — ISBN 978-5-534-11053-1. — Текст : электронный // Образовательная платформа Юрайт [сайт]. — URL: <https://urait.ru/bcode/495710> (дата обращения: 19.08.2022).

### 3.2.3. Дополнительные источники

1. Банковские услуги и отношения людей с банками: курс лекций [Электронный ресурс]. Режим доступа: <http://fmc.hse.ru/bezdudnivideo>.
2. Баринов, В. А. Бизнес-планирование: учебное пособие / В.А. Баринов. — 4-е изд., перераб. и доп. — Москва: ФОРУМ: ИНФРА-М, 2020. — 272 с. — (Среднее профессиональное образование). - ISBN 978-5-00091-082-5. - Текст: электронный. - URL: <https://znanium.com/catalog/product/1052230>
3. Бизнес-планирование: учебник / под ред. Т.Г. Попадюк, В.Я. Горфинкеля. — Москва: Вузовский учебник: ИНФРА-М, 2020. — 296 с. — (Среднее профессиональное образование). - ISBN 978-5-9558-0617-4. - Текст: электронный. - URL: <https://znanium.com/catalog/product/1054014>
4. Волков, А. С. Бизнес-планирование: учебное пособие / А.С. Волков, А.А. Марченко. - Москва: РИОР: ИНФРА-М, 2020. - 81 с. - (СПО). - ISBN 978-5-369-01764-7. Текст: электронный. - URL: <https://znanium.com/catalog/product/1099263>
5. Всё о будущей пенсии для учёбы и жизни [Электронный ресурс]. Режим доступа: [http://www.pfrf.ru/files/id/press\\_center/pr/uchebnik/SchoolBook\\_\\_2018\\_1.pdf](http://www.pfrf.ru/files/id/press_center/pr/uchebnik/SchoolBook__2018_1.pdf)
6. Голубева, Т. М. Основы предпринимательской деятельности: учебное пособие / Т. М. Голубева. - 2-е изд., перераб. и доп. - Москва: Форум: НИЦ ИНФРА-М, 2020. - 256 с. - (Профессиональное образование). - ISBN 978-5-91134-857-1. - Текст: электронный. - URL: <https://znanium.com/catalog/product/1043215>
7. Морошкин, В. А. Бизнес-планирование: учеб. пособие / В.А. Морошкин, В.П. Буров. — 2-е изд., перераб. и доп. — Москва: ИНФРА-М, 2018. — 288 с. — (Среднее профессиональное образование). - ISBN 978-5-16-012223-6. - Текст: электронный. - URL: <https://znanium.com/catalog/product/945177>
8. Чумаченко В. В., Горяев А. П. Основы финансовой грамотности. Учебное пособие. – М. Просвещение, 2017. – 272 с.
9. Центральный банк Российской Федерации [Электронный ресурс] – Режим доступа: [www.cbr.ru](http://www.cbr.ru)
10. Министерство финансов РФ [Электронный ресурс] – Режим доступа: [www.minfin.gov.ru](http://www.minfin.gov.ru)
11. Федеральная налоговая служба [Электронный ресурс] – Режим доступа: [www.nalog.ru](http://www.nalog.ru)
12. Пенсионный фонд РФ [Электронный ресурс] – Режим доступа: [www.pfr.gov.ru](http://www.pfr.gov.ru)
13. Роспотребнадзор [Электронный ресурс] – Режим доступа: [www.rosпотребнадзор.ru](http://www.rosпотребнадзор.ru)
14. Электронный ученик по финансовой грамотности. [Электронный ресурс] – Режим доступа: школа. Ваши финансы. рф
15. Ваши финансы. рф [Электронный ресурс] – Режим доступа: [www.vashifinancy.ru](http://www.vashifinancy.ru)
16. Федеральный методический центр по финансовой грамотности [Электронный ресурс] – Режим доступа: [www.fmc.hse.ru](http://www.fmc.hse.ru)
17. [fincult.info](http://fincult.info) [Электронный ресурс] – Режим доступа: [www.fincult.info](http://www.fincult.info).

#### 4. КОНТРОЛЬ И ОЦЕНКА РЕЗУЛЬТАТОВ ОСВОЕНИЯ УЧЕБНОЙ ДИСЦИПЛИНЫ

Результаты обучения <sup>2</sup>	Критерии оценки	Методы оценки
<b>Перечень знаний, осваиваемых в рамках дисциплины</b>		
<p><u>Знания:</u></p> <ul style="list-style-type: none"> <li>- знать базовые понятия, условия и инструменты принятия грамотных решений в финансовой сфере.</li> <li>- экономические явления и процессы в профессиональной деятельности и общественной жизни.</li> <li>правила оплаты труда педагогических работников.</li> <li>- основные виды налогов в современных экономических условиях.</li> <li>- страхование и его виды.</li> <li>- пенсионное обеспечение: государственная пенсионная система, формирование личных пенсионных накоплений.</li> <li>- правовые нормы для защиты прав потребителей финансовых услуг.</li> <li>- процессы создания и развития предпринимательской деятельности в профессиональной сфере.</li> <li>- способы действий в рамках предложенных условий и требований. знать практические способы принятия финансовых и экономических решений.</li> </ul>	<p><b>«Отлично»</b> - теоретическое содержание курса освоено полностью, без пробелов, умения сформированы, все предусмотренные программой учебные задания выполнены, качество их выполнения оценено высоко.</p> <p><b>«Хорошо»</b> - теоретическое содержание курса освоено полностью, без пробелов, некоторые умения сформированы недостаточно, все предусмотренные программой учебные задания выполнены, некоторые виды заданий выполнены с ошибками.</p> <p><b>«Удовлетворительно»</b> - теоретическое содержание курса освоено частично, но пробелы не носят существенного характера, необходимые умения работы с освоенным материалом в основном сформированы, большинство предусмотренных программой обучения учебных заданий выполнено, некоторые</p>	<p>оценка выполнения практического задания. решение ситуационной задачи. проведение дискуссий, мозгового штурма, ролевых игр. решение ситуационных задач, кейсов, кейсов. решение творческо-поисковых заданий. составление таблиц и схем. ведение простых расчетов, подсчет издержек, прибыли, доходов. Дифференцированный зачет</p>
<p><u>Умения:</u></p> <ul style="list-style-type: none"> <li>- использовать знания по финансовой грамотности, планировать предпринимательскую деятельность в профессиональной сфере. уметь принимать решения на основе сравнительного анализа финансовых альтернатив, планирования и прогнозирования бюджета.</li> <li>- анализировать и извлекать информацию, касающуюся финансов, из источников различного</li> </ul>	<p>тестирование. подготовка и выступление с докладом, сообщением, презентацией. составление схемы конспекта. подготовка терминологического словаря. тренинг по навыкам планирования и прогнозирования. работа в малых группах.</p>	

<sup>2</sup> Личностные результаты обучающихся учитываются в ходе оценки результатов освоения учебной дисциплины.

<p>типа и источников, созданных в различных знаковых системах (текст, таблица, график, диаграмма, аудиовизуальный ряд и др.).</p> <ul style="list-style-type: none"> <li>- уметь определять понятия, создавать обобщения, устанавливать аналогии, классифицировать, самостоятельно выбирать основания и критерии для классификации, устанавливать причинно-следственные связи, строить логическое рассуждение, умозаключение и делать выводы.</li> </ul> <p>анализировать рынок профессиональных услуг, изучать спрос и предложение.</p> <ul style="list-style-type: none"> <li>- применять полученные знания о страховании, сравнивать и выбирать наиболее выгодные условия страхования, страхования имущества и ответственности.</li> <li>- определять назначение видов налогов, характеризовать права и обязанности налогоплательщиков, рассчитывать НДФЛ, применять налоговые вычеты, заполнять налоговую декларацию.</li> </ul>		
--	--	--

Приложение № \_\_\_\_  
к ОПОП 08.01.27 Мастер  
общестроительных работ, утвержденной  
приказом ГБПОУ ЧГСК  
от « \_\_\_\_ » \_\_\_\_\_ 2023 г. № \_\_\_\_

**РАБОЧАЯ ПРОГРАММА ПРОФЕССИОНАЛЬНОГО МОДУЛЯ**  
**ПМ.01 ВЫПОЛНЕНИЕ КАМЕННЫХ РАБОТ**

**Профессия** 08.01.27 Мастер общестроительных работ

**Квалификация выпускника** мастер общестроительных работ

**Форма обучения** очная

**Срок обучения** 10 месяцев

**База приема** среднее общее

Грозный, 2023

## *СОДЕРЖАНИЕ*

- 1. ОБЩАЯ ХАРАКТЕРИСТИКА РАБОЧЕЙ ПРОГРАММЫ ПРОФЕССИОНАЛЬНОГО МОДУЛЯ**
- 2. СТРУКТУРА И СОДЕРЖАНИЕ ПРОФЕССИОНАЛЬНОГО МОДУЛЯ**
- 3. УСЛОВИЯ РЕАЛИЗАЦИИ ПРОФЕССИОНАЛЬНОГО МОДУЛЯ**
- 4. КОНТРОЛЬ И ОЦЕНКА РЕЗУЛЬТАТОВ ОСВОЕНИЯ ПРОФЕССИОНАЛЬНОГО МОДУЛЯ**



**1. ОБЩАЯ ХАРАКТЕРИСТИКА РАБОЧЕЙ ПРОГРАММЫ  
ПРОФЕССИОНАЛЬНОГО МОДУЛЯ  
ПМ 01 ВЫПОЛНЕНИЕ КАМЕННЫХ РАБОТ (ПО ВЫБОРУ)**

**1.1. Цель и планируемые результаты освоения профессионального модуля**

В результате изучения профессионального модуля обучающихся должен освоить основной вид деятельности Выполнение каменных работ (по выбору) и соответствующие ему общие компетенции и профессиональные компетенции:

1.1.1. Перечень общих компетенций:

<b>Код</b>	<b>Наименование общих компетенций</b>
ОК 01	Выбирать способы решения задач профессиональной деятельности применительно к различным контекстам
ОК 02	Использовать современные средства поиска, анализа и интерпретации информации, и информационные технологии для выполнения задач профессиональной деятельности.
ОК 03	Планировать и реализовывать собственное профессиональное и личностное развитие, предпринимательскую деятельность в профессиональной сфере, использовать знания по финансовой грамотности в различных жизненных ситуациях
ОК 04	Эффективно взаимодействовать и работать в коллективе и команде
ОК 05	Осуществлять устную и письменную коммуникацию на государственном языке Российской Федерации с учетом особенностей социального и культурного контекста
ОК 06	Проявлять гражданско-патриотическую позицию, демонстрировать осознанное поведение на основе традиционных общечеловеческих ценностей, в том числе с учетом гармонизации межнациональных и межрелигиозных отношений, применять стандарты антикоррупционного поведения
ОК 07	Содействовать сохранению окружающей среды, ресурсосбережению, применять знания об изменении климата, принципы бережливого производства, эффективно действовать в чрезвычайных ситуациях
ОК 08	Использовать средства физической культуры для сохранения и укрепления здоровья в процессе профессиональной деятельности и поддержания необходимого уровня физической подготовленности
ОК 09	Пользоваться профессиональной документацией на государственном и иностранном языках

## 1.2 Перечень профессиональных компетенций:

Код	Наименование видов деятельности и профессиональных компетенций
ВД 1	Выполнение каменных работ (по выбору)
ПК 1.1	Выполнять подготовительные работы при производстве каменных работ
ПК 1.2	Производить общие каменные работы различной сложности
ПК 1.3	Выполнять сложные архитектурные элементы из кирпича и камня
ПК 1.4	Выполнять монтажные работы при возведении кирпичных зданий
ПК 1.5	Производить гидроизоляционные работы при выполнении каменной кладки
ПК 1.6	Контролировать качество каменных работ
ПК 1.7	Выполнять ремонт каменных конструкций

## 1.3 В результате освоения профессионального модуля обучающийся должен:

<b>Иметь практический опыт</b>	<ul style="list-style-type: none"> <li>– выполнения подготовительных работ при производстве каменных работ;</li> <li>– производства общих каменных работ различной сложности;</li> <li>– выполнения сложных архитектурных элементов из кирпича и камня;</li> <li>– выполнения монтажных работ при возведении кирпичных зданий;</li> <li>– производства гидроизоляционных работ при выполнении каменной кладки;</li> <li>– контроля качества каменных работ;</li> <li>– выполнения ремонта каменных конструкций</li> </ul>
<b>Уметь</b>	<ul style="list-style-type: none"> <li>– выполнять подготовительный этап при производстве каменных работ;</li> <li>– выбирать инструменты, приспособления и инвентарь для каменных работ;</li> <li>– подбирать требуемые материалы для каменной кладки;</li> <li>– читать рабочие чертежи и схемы каменных конструкций, проверять соответствие каменной конструкции чертежам проекта;</li> <li>– применять технологии выполнения каменных работ;</li> <li>– применять технологии выполнения монтажных работ при возведении кирпичных зданий;</li> <li>– применять технологии выполнения гидроизоляционных работ при каменной кладке;</li> <li>– экономно расходовать ресурсы: воду, электроэнергию, тепло;</li> <li>– рассчитывать количество строительных материалов для выполнения каменных работ;</li> <li>– выполнять подсчет объемов работ каменной кладки;</li> <li>– контролировать соблюдение системы перевязки швов, размеров и заполнение швов, контролировать вертикальность и горизонтальность кладки;</li> <li>– оценивать безопасность условий в соответствии с санитарно-гигиеническими нормативами и нормативами охраны труда;</li> <li>– соблюдать требования охраны труда при нахождении на строительной</li> </ul>

	площадке, требования безопасности, в том числе пожарной безопасности, электробезопасности при производстве каменных работ.
<b>Знать</b>	<ul style="list-style-type: none"> <li>– подготовительные этапы при производстве каменных работ;</li> <li>– виды, назначение и принцип действия инструментов, приспособлений и инвентаря для каменных работ;</li> <li>– виды, назначение и свойства материалов для каменной кладки;</li> <li>– правила подбора состава растворов смесей для каменной кладки и способы их приготовления;</li> <li>– правила чтения рабочих чертежей и схем каменных конструкций;</li> <li>– технологии выполнения каменных работ;</li> <li>– технологии выполнения монтажных работ при возведении кирпичных зданий;</li> <li>– технологии выполнения гидроизоляционных работ при каменной кладке;</li> <li>– правила контроля соблюдения системы перевязки швов, размеров и заполнения швов, контроля вертикальности и горизонтальности кладки;</li> <li>– методы расчета объемов работ каменной кладки и потребности материалов;</li> <li>– безопасные условия в соответствии с санитарно-гигиеническими нормативами;</li> <li>– требования охраны труда при нахождении на строительной площадке, требования безопасности, в том числе пожарной безопасности, электробезопасности при производстве каменных работ.</li> </ul>

#### **1.4 Количество часов, отводимое на освоение профессионального модуля**

Всего часов – 528

в том числе в форме практической подготовки - 184 часа

И в том числе самостоятельная работа 38

практики, в том числе учебная – 72 часа

производственная практика- 216 часов

Промежуточная аттестация – экзамен по профессиональному модулю 18 часов

## 2. СТРУКТУРА И СОДЕРЖАНИЕ ПРОФЕССИОНАЛЬНОГО МОДУЛЯ

### 2.1. Структура профессионального модуля

Коды профессиональных общих компетенций	Наименования разделов профессионального модуля	Всего, ч	Объем профессионального модуля, ак. час.						
			Всего	Обучение по МДК				Практики	
				В том числе				Учебная	Производственная
				Лабораторных и практических занятий	Курсовых работ (проектов)	Самостоятельная работа	Промежуточная аттестация.		
1	2	3	4	5	6	7	8	9	10
ПК 1.1 ПК 1.3 ОК 01 ОК 02 ОК 03 ОК 04 ОК 05 ОК 06 ОК 07 ОК 08 ОК 09	Раздел 1. Организация выполнения каменных работ	<b>58</b>	74	16	X	X	X	36	
ПК 1.2 ОК 01 ОК 02 ОК 03 ОК 04 ОК 05	Раздел 2. Выполнение сложных архитектурных элементов из кирпича и камня	<b>50</b>	54	4				18	

ОК 06 ОК 07 ОК 08 ОК 09									
ПК 1.3 ПК 1.4 ПК 1.5 ПК 1.6 ПК 1.7 ОК 01 ОК 02 ОК 03 ОК 04 ОК 05 ОК 06 ОК 07 ОК 08 ОК 09	Раздел 3. Контроль качества каменных работ	52	56	4				18	
	Промежуточная аттестация								
	<b>Всего:</b>	<b>528</b>	<b>160</b>	<b>24</b>	<b>X</b>	<b>38</b>	<b>18</b>	<b>72</b>	<b>216</b>

## 2.2. Тематический план и содержание профессионального модуля (ПМ)

Наименование разделов и тем профессионального модуля (ПМ), междисциплинарных курсов (МДК)	Содержание учебного материала, лабораторные работы и практические занятия, самостоятельная учебная работа обучающихся	Объем часов	Коды общих компетенции
1	2		
<b>Раздел 1. Организация выполнения каменных работ. 3 семестр</b>			
<b>МДК 01.01 Технологии каменных работ</b>			
<b>Тема 1.1. Выполнение подготовительных работ при производстве каменных работ</b>	<b>Содержание учебного материала</b>	<b>24</b>	
	1. Инструменты, приспособления и инвентарь для выполнения кирпичной кладки.	2	ПК 1.1 ПК 1.3 ОК 01 ОК 02 ОК 03 ОК 04 ОК 05 ОК 06 ОК 07 ОК 08 ОК 09
	2. Материалы для каменных работ.	4	
	3. Фундаменты. Технология разбивки фундаментов	4	
	4. Организация рабочего места каменщика. Работа на высоте	4	
	5. Порядок подсчета объемов каменных работ и потребности материалов	6	
	6. Основы геодезических работ	4	
	<b>Практические занятия</b>	<b>4</b>	
	Подбор растворной смеси для каменной кладки	4	
	Подбор лесов, подмостей и подготовка их к эксплуатации	4	
	<b>Самостоятельная работа</b>	<b>14</b>	

	Схемы к правилам резки кладки	2	
	Схемы элементов кладки	2	
	Схемы форм расшивки швов	2	
	Схемы архитектурных детали кладки	2	
	Схемы однорядной системы перевязки швов	2	
	Схемы многорядной системы перевязки швов	2	
	Схемы трехрядной системы перевязки швов	2	
<b>Тема 1.2. Подбор растворной смеси для каменной кладки</b>	<b>Содержание учебного плана</b>	<b>48</b>	<b>1</b>
	Правила и система перевязки кладки. Порядные схемы кладки различных конструкций	6	ОК 02 ОК 03 ОК 04 ОК 05 ПК1.2  ОК0.1
	Способы каменной кладки	4	
	Подмости и леса	2	
	Структура каменной кладки	2	
	Правила резки каменной кладки	2	
	Технология кладки стен облегченных конструкций.	4	
	Технология лицевой кладки и облицовки стен	4	
	Кладка стен средней сложности и сложных с утеплением и одновременной облицовкой.	4	
	Технология смешанной кладки.	4	
	Кладка колонн прямоугольного сечения.	4	
	Кладка из тесаного камня наружных верстовых рядов фундаментных блоков и стен подвала	4	

	Заделка швов	4	
	Подъемники для вертикального транспортирования материалов	4	
	<b>Практические занятия</b>	<b>8</b>	
	Чтение чертежей и схем каменных конструкций.	2	
	Разметка каменных конструкций	2	
	Техника безопасности при выполнении каменных работ.	2	
	Кладка стен и углов по однорядной системе перевязки	2	
<b>Тема 1.3 Производство гидроизоляционных работ при выполнении каменной кладки</b>	<b>Содержание учебного материала</b>	<b>12</b>	
	Деформационные швы и технология их устройства	4	
	Гидроизоляционные работы	4	
	Способы и правила заполнения каналов и коробов теплоизоляционными материалами	4	
	<b>Практические занятия</b>	<b>4</b>	
	Подготовка инструментов, инвентаря и материалов к гидроизоляционным работам. Устройство гидроизоляции.	2	
	Устройство цементной стяжки.	2	



<b>Учебная практика раздела 1</b>			
<b>Виды работ</b>			
<ul style="list-style-type: none"> <li>– Организация рабочего места. Охрана труда. Требования безопасности труда в учебных мастерских и на рабочих местах. Производственная санитария. Противопожарные мероприятия, оказание первой помощи.</li> <li>– Выполнение кладки стен по однорядной системе перевязке.</li> <li>– Выполнение кладки простенков по однорядной системе перевязки.</li> <li>– Выполнение кладки углов стен по многорядной системе перевязки.</li> <li>– Выполнение кладки столбов.</li> <li>– Выполнение кладки простенков по трёхрядной системе перевязки.</li> </ul>		36	
<b>Раздел 2. Выполнение сложных архитектурных элементов из кирпича и камня</b>			
<b>МДК 01.01 Технологии каменных работ</b>			
<b>Тема 2.1. Устройство наливных полов</b>	<b>Содержание учебного материала</b>	<b>24</b>	
	Опалубка для кладки перемычек, арок, сводов, куполов и технология ее изготовления и установки.	4	ОК 06 ОК 07 ОК 08 ОК 09 ПК 1.2 ОК 01 ОК 02 ОК 03 ОК 04 ОК 05
	Технология кладки перемычек различных видов, арок, сводов и куполов	4	
	Технология кладки из натурального камня надсводных строений арочных мостов	4	
	Технология кладки карнизов различной сложности.	4	
	Виды декоративных кладок и технология их выполнения	4	
	Технология бутовой и бутобетонной кладки	4	
	<b>Практические занятия</b>	<b>4</b>	
	Кладка перемычек.	2	
	Кладка архитектурных деталей	2	

	<b>Самостоятельная работа</b>	<b>14</b>	
	Схемы подмостей и лесов	2	
	Схема размещения, установки и закрепления порядовок	2	
	Схемы способов раскладки кирпичей	2	
	Схемы укладки кирпичей вприсык	2	
	Схемы укладки кирпичей способом вприсык с подрезкой раствора	2	
	Схема укладки кирпичей способом вприжим	2	
	Схема последовательности укладки кирпичей	2	
<b>Учебная практика раздела 2</b>			
<b>Виды работ</b>			
– Выполнение кладки перемычек		18	
– Выполнение кладки арок из кирпича.			
– Выполнение кладки круглых канализационных колодцев из кирпича.			
– Выполнение кладки прямоугольных канализационных колодцев из кирпича			
<b>Раздел 3. Контроль качества каменных работ</b>		<b>4семестр</b>	
<b>МДК 01.01 Технологии каменных работ</b>			
<b>Тема 3.1. Контроль качества каменных работ</b>	<b>Содержание учебного материала</b>	<b>22</b>	ПК 1.3 ПК 1.4 ПК 1.5 ПК 1.6 ПК 1.7 ОК 01 ОК 02
	Требования к качеству материалов при выполнении каменных работ	2	
	Отклонения и размеры допускаемых отклонений	2	
	Инструмент для разборки кладки, пробивки отверстий	2	

	Кладка лучковых и арочных перемычек, сводов и куп	2	ОК 03 ОК 04 ОК 05 ОК 06 ОК 07 ОК 08 ОК 09
	Кладка перегородок	2	
	Кладка из искусственных камней	2	
	Кладка стен облегченных конструкций	2	
	Организация рабочего места каменщика	2	
	Организация выполнения каменной кладки	2	
	Кладка кирпичных колодцев	2	
	Устройство осадочных и температурных швов	2	
	<b>Практические занятия</b>	<b>4</b>	
	Контроль соблюдения системы перевязки швов, размеров и заполнения швов	2	
	Контролировать вертикальность и горизонтальность кладки	2	
	<b>Самостоятельная работа</b>	<b>10</b>	
	Схемы многорядной системы перевязки швов	2	
	Схемы штраб	2	
	Схемы кладки столбов по трехрядной системы перевязки швов	2	
	Схемы армирования кирпичных столбов	2	
	Схема устройство кирпичной перемычки	2	
<b>Тема 3.2.</b>	<b>Содержание учебного материала</b>	<b>30</b>	

<b>Выполнение ремонта каменных конструкций</b>	Способы разборки кладки и технологию разборки каменных конструкций	2
	Устройство железобетонных армокаркасов, обрамлений проемов и вкладышей в кирпичной кладке сейсмостойких зданий	2
	Технология кладки из стеклоблоков и стеклопрофилита.	2
	Дефекты кирпичной кладки и ее разборка	2
	Ремонт каменной кладки	2
	Усиление каменных конструкций	2
	Устройство гидроизоляций	2
	Каменная кладка перегородок	2
	Производство облицовки стен зданий одновременно с кирпичной кладкой	2
	Фасадная облицовка ранее выложенных стен	2
	Установленные требования к качеству производимых работ и правила техники безопасности	2
	Каменная кладка с прогревом и на растворах с применением химических добавок	2
	Требования к качеству кладки	2
	Технология ремонта каменных конструкций и усиление фундаментов	2
Подбор инструмента для разборки кладки, пробивки отверстий	2	

<p><b>Учебная практика раздела 3</b>  Виды работ:</p> <ul style="list-style-type: none"> <li>– Выполнение бутовой кладки фундаментов способом</li> <li>– Выполнение смешанных кладок (облицовка кирпичом бутовой кладки и стен из легкогобетонных камней).</li> <li>– Выполнение лицевой кладки с лицевым слоем.</li> <li>– Выполнение декоративной кладки.</li> <li>– Выполнение кладки стен с архитектурными деталями</li> </ul>	<p><b>18</b></p>
<p><b>Производственная практика</b>  Виды работ:</p> <ul style="list-style-type: none"> <li>– Кладка простых стен из кирпича и мелких блоков под штукатурку и с расшивкой швов по ходу кладки.</li> <li>– Кладка фундаментов из бутового камня и кирпичного щебня под залив.</li> <li>– Армированная кладка.</li> <li>– Кладка стен облегченных конструкций.</li> <li>– Декоративная кладка.</li> <li>– Кладка перемычек: рядовых, лучковых, клинчатых.</li> <li>– Кладка арок и сводов.</li> <li>– Кладка канализационных колодцев круглого и прямоугольного сечения. Кладка коллекторов и труб переменного сечения.</li> <li>– Кладка каменных конструкций мостов, промышленных и гидротехнических сооружений.</li> <li>– Устройство вертикальной и горизонтальной изоляции.</li> <li>– Выполнение контроля качества каменных конструкций.</li> <li>– Безопасные условия труда.</li> </ul>	<p><b>216</b></p>
<p><b>Промежуточная аттестация</b></p>	<p><b>18</b></p>
<p><b>Всего</b></p>	<p><b>528</b></p>



### **3. УСЛОВИЯ РЕАЛИЗАЦИИ ПРОФЕССИОНАЛЬНОГО МОДУЛЯ**

**3.1 Для реализации программы профессионального модуля должны быть предусмотрены следующие специальные помещения:**

Кабинет «Основы строительного черчения», оснащенный оборудованием:

- рабочее место преподавателя;
- рабочие места для обучающихся;
- учебно-наглядные пособия;
- комплект чертёжных инструментов и приспособлений;
- модели технических деталей;
- плакаты по темам программы;
- дидактические материалы.

техническими средствами:

- компьютер с подключением к сети Internet;
- лицензионное программное обеспечение: операционные системы; пакет офисных программ;
- сетевая версия информационно-правовой системы КонсультантПлюс;
- архитектурно-дизайнерская программа ArCon 5.02;
- архитектурно-строительная программа ArchiCAD;
- система САПР «КОМПАС-3D»;
- мультимедиа проектор;
- мобильный класс –15+1;

Кабинет «Основ строительного материаловедения», оснащенный оборудованием:

- рабочее место преподавателя;
  - рабочие места для обучающихся;
  - плакаты и образцы строительных материалов;
  - экранно-звуковые пособия;
  - дидактические материалы;
- техническими средствами:

- компьютер с подключением к сети Internet, лицензионное программное обеспечение: -операционные системы;
- пакет офисных программ;
- мультимедиа проектор.

Мастерская «Каменных работ» оснащенная в соответствии с п. 6.1.2.3 примерной основной образовательной программы по данной профессии.

### **3.2 Информационное обеспечение реализации программы**

Для реализации программы библиотечный фонд образовательной организации должен иметь печатные и/или электронные образовательные и информационные ресурсы для использования в образовательном процессе. При формировании библиотечного фонда образовательной организации выбирается не менее одного издания из перечисленных

ниже печатных изданий и (или) электронных изданий в качестве основного, при этом список, может быть дополнен новыми изданиями.

### **3.3 Основные печатные издания**

1. Горева Т.А., Кривова, Г.В. Выполнение каменных работ [Текст]: учебник/ Т.А. Горева, Г.В. Кривова. - 1-е изд. – Москва: Академия, 2021. – 224 с.

2. Лукин, А.А. Основы технологии общестроительных работ [Текст]: учебник/ А.А. Лукин. – 3-е изд. - Москва: Академия, 2020. - 288 с.

3. Береснев, А.И. Основы строительного производства [Текст]: учебник/ А.И.Береснев. - Москва: Академия, 2019. – 288 с.

4. Гусарова Е.А., Митина Т.В., Полежаев Ю.О., Тельной В.И., Основы строительного черчения [Текст]: учебник/ под редакцией Полежаева Ю.О.. - 3е изд. – Москва: Академия, 2019. – 368 с.

### **3.4 Основные электронные издания**

1. Горева Т.А., Кривова, Г.В. Выполнение каменных работ [Текст]: учебник/ Т.А. Горева, Г.В. Кривова. - 1-е изд. – Москва: Академия, 2021. – 224 с. – Текст: электронный – URL: <https://academia-moscow.ru/catalogue/4930/551164/>

### **3.5 Дополнительные источники**

1. СП 15.13330.2020 Каменные и армокаменные конструкции

2. СНиП 111-4-80\* Техника безопасности в строительстве

3. Правила по охране труда при строительстве, реконструкции и ремонте, утверждены приказом Министерства труда и социальной защиты Российской Федерации от 11 декабря 2020года № 883

4. СП 15.13330.2020 Каменные и армокаменные конструкции

5. СНиП 111-4-80\* Техника безопасности в строительстве

6. Правила по охране труда при строительстве, реконструкции и ремонте, утверждены приказом Министерства труда и социальной защиты Российской Федерации от 11 декабря 2020года № 883 (зарегистрировано в министерстве юстиции Российской Федерации 24 декабря 2020 г. регистрационный № 61787)



#### 4. КОНТРОЛЬ И ОЦЕНКА РЕЗУЛЬТАТОВ ОСВОЕНИЯ ПРОФЕССИОНАЛЬНОГО МОДУЛЯ

Код и наименование профессиональных и общих компетенций, формируемых в рамках модуля	Критерии оценки	Методы оценки
--	-----------------	---------------

<p>ПК 1.1 Выполнять подготовительные работы при производстве каменных работ</p>	<p>Оценка процесса подбора инструментов, приспособлений, инвентаря и материалов для выполнения кирпичной кладки. Оценка процесса организации рабочего места каменщика. Оценка процесса подбора лесов, подмостей и подготовка их к эксплуатации. Оценка процесса производства геодезических работ. Оценка процесса подсчёта объёмов каменных работ и потребности материалов</p>	<p>Экспертное наблюдение выполнения работ на практических занятиях, учебной и производственной практиках, оценка процесса, оценка результатов</p>
<p>ПК 1.2 Производить общие каменные работы различной сложности</p>	<p>Оценка процесса применения правил и систем перевязки кладки в различных условиях. Оценка процесса устройства железобетонных армокаркасов, обрамлений проемов и вкладышей в кирпичной кладке сейсмостойких зданий. Оценка процесса устройства армированной кирпичной кладки. Оценка процесса кладки стен облегченных конструкций, бутовой и бутобетонной кладки, смешанной кладки, лицевой кладки и облицовки стен, кладки стен средней сложности и сложных с утеплением и одновременной облицовкой. Оценка процесса кладки различных сооружений. Оценка процесса кладки колонн. Оценка процесса кладки из тесанного камня</p>	<p>Экспертное наблюдение выполнения работ на практических занятиях, учебной и производственной практиках, оценка процесса, оценка результатов</p>
<p>ПК 1.3 Выполнять сложные архитектурные элементы из кирпича и камня</p>	<p>Оценка процесса применения различных видов опалубки для кладки перемычек, арок, сводов, куполов, их изготовление и установки. Оценка процесса выполнения фигурной тески кирпича, кладки перемычек различных видов, кладки арок сводов и куполов, кладки карнизов различной сложности. Оценка процесса декоративных кладок. Оценка процесса кладки колодцев, коллекторов и труб, кладки из натурального камня</p>	<p>Экспертное наблюдение выполнения работ на практических занятиях, учебной и производственной практиках, оценка процесса, оценка результатов</p>
<p>ПК 1.4 Выполнять монтажные работы при возведении кирпичных зданий</p>	<p>Оценка процесса использования такелажной оснасткой, инвентарными стропами и захватными приспособлениями. Оценка процесса производства монтажа различных конструкций.</p>	<p>Экспертное наблюдение выполнения работ на практических занятиях, учебной и производственной</p>

	<p>Оценка процесса использования инструмента и приспособлений при установке анкерных устройств перекрытий, стен и перегородок, вентиляционных блоков, асбестоцементных труб.</p> <p>Оценка процесса установки, разборки, переустановки блочных, пакетных подмостей на пальцах и выдвижных штоках,</p> <p>Оценка процесса производства заделки стыков и заливку швов.</p> <p>Оценка процесса соблюдения безопасных условий труда при монтаже</p>	<p>практиках, оценка процесса, оценка результатов</p>
<p>ПК 1.5 Производить гидроизоляционные работы при выполнении каменной кладки</p>	<p>Оценка процесса устройства деформационных швов.</p> <p>Оценка процесса подготовки материалов для устройства гидроизоляции. Оценка процесса устройства гидроизоляции и теплоизоляции.</p> <p>Оценка процесса выполнения цементной стяжки.</p>	<p>Экспертное наблюдение выполнения работ на практических занятиях, учебной и производственной практиках, оценка процесса, оценка результатов</p>
<p>ПК 1.6 Контролировать качество каменных работ</p>	<p>Оценка процесса контроля качества материалов для каменной кладки.</p> <p>Оценка процесса соблюдения системы перевязки швов, размеров и заполнения швов.</p> <p>Оценка процесса контроля вертикальности и горизонтальности кладки. Оценка процесса проверки соответствия каменной конструкции чертежам проекта.</p> <p>Оценка процесса выполнения геодезического контроля кладки и монтажа</p>	<p>Экспертное наблюдение выполнения работ на практических занятиях, учебной и производственной практиках, оценка процесса, оценка результатов</p>
<p>ПК 1.7 Выполнять ремонт каменных конструкций</p>	<p>Оценка процесса выполнения разборки кладки.</p> <p>Оценка процесса замера разрушенных участков кладки.</p> <p>Оценка процесса пробивки и заделки отверстий, борозд, гнезд и проемов.</p> <p>Оценка процесса выполнения заделки концов балок и трещин.</p> <p>Оценка процесса производства ремонта облицовки.</p>	<p>Экспертное наблюдение выполнения работ на практических занятиях, учебной и производственной практиках, оценка процесса, оценка результатов</p>

Приложение № \_\_\_\_  
к ОПОП 08.01.27 Мастер  
общестроительных работ, утвержденной  
приказом ГБПОУ ЧГСК  
от « \_\_\_\_ » \_\_\_\_\_ 2023 г. № \_\_\_\_

**РАБОЧАЯ ПРОГРАММА ПРОФЕССИОНАЛЬНОГО МОДУЛЯ  
ПМ.03 ВЫПОЛНЕНИЕ АРМАТУРНЫХ РАБОТ**

**Профессия** 08.01.27 Мастер общестроительных работ

**Квалификация выпускника** мастер общестроительных работ

**Форма обучения** очная

**Срок обучения** 10 месяцев

**База приема** среднее общее

2023 г.

## *СОДЕРЖАНИЕ*

- 1. ОБЩАЯ ХАРАКТЕРИСТИКА РАБОЧЕЙ ПРОГРАММЫ  
ПРОФЕССИОНАЛЬНОГО МОДУЛЯ**
- 2. СТРУКТУРА И СОДЕРЖАНИЕ  
ПРОФЕССИОНАЛЬНОГО МОДУЛЯ**
- 3. УСЛОВИЯ РЕАЛИЗАЦИИ ПРОФЕССИОНАЛЬНОГО  
МОДУЛЯ**
- 4. КОНТРОЛЬ И ОЦЕНКА РЕЗУЛЬТАТОВ ОСВОЕНИЯ  
ПРОФЕССИОНАЛЬНОГО МОДУЛЯ**

**1. ОБЩАЯ ХАРАКТЕРИСТИКА РАБОЧЕЙ ПРОГРАММЫ  
ПРОФЕССИОНАЛЬНОГО МОДУЛЯ  
ПМ.03 ВЫПОЛНЕНИЕ АРМАТУРНЫХ РАБОТ**

**1.1. Цель и планируемые результаты освоения профессионального модуля**

В результате изучения профессионального модуля обучающихся должен освоить основной вид деятельности Выполнение арматурных работ и соответствующие ему общие компетенции и профессиональные компетенции:

1.1.1. Перечень общих компетенций:

<b>Код</b>	<b>Наименование общих компетенций</b>
<b>ОК 01</b>	Выбирать способы решения задач профессиональной деятельности применительно к различным контекстам
<b>ОК 02</b>	Использовать современные средства поиска, анализа и интерпретации информации, и информационные технологии для выполнения задач профессиональной деятельности.
<b>ОК 03</b>	Планировать и реализовывать собственное профессиональное и личностное развитие, предпринимательскую деятельность в профессиональной сфере, использовать знания по финансовой грамотности в различных жизненных ситуациях
<b>ОК 04</b>	Эффективно взаимодействовать и работать в коллективе и команде
<b>ОК 05</b>	Осуществлять устную и письменную коммуникацию на государственном языке Российской Федерации с учетом особенностей социального и культурного контекста
<b>ОК 06</b>	Проявлять гражданско-патриотическую позицию, демонстрировать осознанное поведение на основе традиционных общечеловеческих ценностей, в том числе с учетом гармонизации межнациональных и межрелигиозных отношений, применять стандарты антикоррупционного поведения
<b>ОК 07</b>	Содействовать сохранению окружающей среды, ресурсосбережению, применять знания об изменении климата, принципы бережливого производства, эффективно действовать в чрезвычайных ситуациях
<b>ОК 08</b>	Использовать средства физической культуры для сохранения и укрепления здоровья в процессе профессиональной деятельности и поддержания необходимого уровня физической подготовленности
<b>ОК 09</b>	Пользоваться профессиональной документацией на государственном и иностранном языках

1.1.2. Перечень профессиональных компетенций:

<b>Код</b>	<b>Наименование видов деятельности и профессиональных компетенций</b>
<b>ВД 3</b>	Выполнение арматурных работ (по выбору)
<b>ПК X.1</b>	Выполнять подготовительные работы при производстве арматурных работ
<b>ПК X.2</b>	Изготавливать арматурные конструкции
<b>ПК X.3</b>	Армировать железобетонные конструкции различной сложности
<b>ПК X.4</b>	Контролировать качество арматурных работ

1.1.3. В результате освоения профессионального модуля обучающийся должен:

<p><b>Иметь практический опыт</b></p>	<ul style="list-style-type: none"> <li>– выполнения подготовительных работ при изготовлении армоконструкций;</li> <li>– выполнения работ при монтаже армоконструкций;</li> <li>– выполнения операций по гнутью и резке арматуры на ручных и полуприводных станках;</li> <li>– выполнения армирования железобетонных конструкций;</li> <li>– выполнения контроля качества арматурных работ;</li> <li>– соблюдения требований техники безопасности и охраны труда.</li> </ul>
<p><b>Уметь</b></p>	<ul style="list-style-type: none"> <li>– выполнять подготовительные этапы работы при изготовлении и монтаже армоконструкций;</li> <li>– подбирать инструменты, оборудование и материалы, необходимые для выполнения арматурных работ;</li> <li>– читать рабочие чертежи, определять соответствие чертежа армоконструкции спецификации;</li> <li>– определять вид арматуры и штабелировать ее согласно маркировки;</li> <li>– выполнять операции с арматурой на ручных, приводных и полуавтоматических станках, на механических станках;</li> <li>– работать ручным, электрифицированным и пневматическим инструментом и оборудованием для арматурных работ;</li> <li>– экономно расходовать ресурсы: воду, электроэнергию, тепло;</li> <li>– рассчитывать количество строительных материалов для выполнения арматурных работ;</li> <li>– ориентироваться в обстановке частого появления новых строительных материалов, использовать в работе инновационные материалы;</li> <li>– оценивать безопасность условий в соответствии с санитарно-гигиеническими нормативами и нормативами охраны труда;</li> <li>– соблюдать требования охраны труда при нахождении на строительной площадке, требования безопасности, в том числе пожарной безопасности, электробезопасности при ведении арматурных работ.</li> </ul>
<p><b>Знать</b></p>	<ul style="list-style-type: none"> <li>– подготовительные этапы работы при изготовлении и монтаже армоконструкций;</li> <li>– виды инструментов, оборудование и материалы, необходимые для выполнения арматурных работ;</li> <li>– правила чтения рабочих чертежей;</li> <li>– виды арматурной стали, ее маркировку, обозначения и свойства, виды и свойства материалов для арматурных работ;</li> <li>– виды и назначение ручного инструмента, ручных, приводных и полуавтоматических станков, механических станков;</li> <li>– технологии выполнения армирования железобетонных конструкций;</li> <li>– способы контроля качества арматурных работ;</li> <li>– бережливые способы расходования ресурсов: воды, электроэнергии, тепла;</li> <li>– методы расчета количества строительных материалов для выполнения арматурных работ;</li> <li>– новые, современные строительные материалы;</li> <li>– санитарно-гигиенические нормативы и нормативы охраны труда;</li> <li>– требования безопасности, в том числе пожарной безопасности, электробезопасности при ведении арматурных работ.</li> </ul>

## 1.2. Количество часов, отводимое на освоение профессионального модуля

Всего часов – 252

в том числе в форме практической подготовки- 252 часа

Из них на освоение МДК - 210 часа

в том числе самостоятельная работа \_\_\_34\_\_\_

практики, в том числе учебная – 72 часа

производственная - 180 часов

Промежуточная аттестация – экзамен по профессиональному модулю \_\_\_18\_\_\_



## 2. СТРУКТУРА И СОДЕРЖАНИЕ ПРОФЕССИОНАЛЬНОГО МОДУЛЯ

### 2.1. Структура профессионального модуля

Коды профессиональных общих компетенций	Наименования разделов профессионального модуля	Всего, ч	В т.ч. в форме практической.	Объем профессионального модуля, ак. час.						
				Обучение по МДК					Практики	
				Всего	В том числе				Учебная	Производственная
					Лабораторных и практических занятий	Курсовых работ (проектов)	Самостоятельная работа	Промежуточная аттестация.		
1	2	3	4	5	6	7	8	9	10	11
ПК X.1 ПК X.2 ПК X.3 ПК X.4 ОК 01 ОК 02 ОК 03 ОК 04 ОК 05 ОК 06 ОК 07 ОК 08 ОК 09	Раздел 1. Выполнение арматурных	<b>252</b>	X	176	24	X	34	18	72	
	Производственная практика	<b>180</b>	X							180
	Промежуточная аттестация	<b>X</b>	X							
	<b>Всего:</b>	<b>480</b>	X	176	24	X	34	18	72	180

## 2.2. Тематический план и содержание профессионального модуля (ПМ)

Наименование разделов и тем профессионального модуля (ПМ), междисциплинарных курсов (МДК)	Содержание учебного материала, лабораторные работы и практические занятия, самостоятельная учебная работа обучающихся	Объем, ак. ч / в том числе в форме практической подготовки, ак. ч
1	2	3
<b>Раздел 1. Выполнения арматурных работ</b>		
<b>МДК 0Х.01 Технология арматурных работ</b>		
<b>Тема 1. Подготовительные работы при производстве арматурных работ</b>	<b>Содержание</b>	<b>22/22</b>
	1. Виды и свойства материалов для армирования строительных конструкций	4/4
	2. Назначение, устройство и правила эксплуатации оборудования, применяемого при выполнении работ по армированию	4/4
	3. Подготовка арматурной стали	4/4
	4. Транспортировка, строповка, складирование арматурной стали и готовых изделий	4/4
	<b>В том числе, практических занятий и лабораторных работ</b>	<b>6/6</b>
	Практическое занятие 1. Тема: Механическая обработка арматурной стали: правка, резка, гнутье и холодное упрочнение стержней	2/2
	Практическое занятие 2. Тема: Правка, чистка и резка стержневой стали	2/2
Практическое занятие 3. Тема: Гнутье арматуры	2/2	
<b>Тема 2. Изготовление арматурных конструкций</b>	<b>Содержание</b>	<b>26/26</b>
	1. Сборка арматурных изделий	6/6
	2. Вязка арматурных изделий	6/6
	3. Технология контактно-стыковой сварки арматурных изделий	6/6
	<b>В том числе, практических занятий и лабораторных работ</b>	<b>8/8</b>
	Практическое занятие 4. Тема: Заготовка арматурной стали, поставляемой в мотках	2/2
	Практическое занятие 5. Тема: Резка и гибка арматурных стержней и сеток	2/2
Практическое занятие 6. Тема: Сборка и вязка сеток и плоских каркасов	2/2	

	Практическое занятие 7. Тема: Контактно-дуговая сварка арматурных изделий	2/2
<b>Тема 3. Армирование железобетонных конструкций различной сложности</b>	<b>Содержание</b>	<b>18/18</b>
	1. Технология монтажа и установки арматуры в проектное положение	6/6
	2. Натяжение арматуры в различных конструкциях	6/6
	<b>В том числе, практических занятий и лабораторных работ</b>	<b>6/6</b>
	Практическое занятие 8. Тема: Оборудование для натяжения напрягаемой арматуры	2/2
	Практическое занятие 9. Тема: Вязка и установка арматурных стержней и каркасов	2/2
	Практическое занятие 10. Тема: Натяжение напрягаемой арматуры на затвердевший бетон в условиях строительной площадки	2/2
<b>Тема 4. Контроль качества арматурных работ</b>	<b>Содержание</b>	<b>6/6</b>
	1. Контроль качества при изготовлении и монтаже арматуры и армоконструкций	2/2
	2. Дефекты арматурных конструкций и способы их устранения	2/2
	<b>В том числе, практических занятий и лабораторных работ</b>	<b>2/2</b>
	Практическое занятие 11. Тема: Подсчет объемов арматурных работ	1/1
	Практическое занятие 12. Тема: Подсчет расхода материалов на заданный объем работ	1/1
<b>Тематика самостоятельной учебной работы при изучении раздела 2</b> Определяется при формировании рабочей программы профессионального модуля*		<b>34/34</b>
<b>Учебная практика</b> <b>Виды работ:</b> – Организация рабочего места. Охрана труда. Требования безопасности труда в учебных мастерских и на рабочих местах. Производственная санитария. Противопожарные мероприятия, оказание первой помощи. – Инструменты, приспособления, источники питания и сварочные материалы. – Заготовка арматурной стали, поставляемой в мотках. – Изготовление вязаных арматурных каркасов. – Изготовление, сборка и установка арматурных изделий и закладных деталей. – Изготовление закладных и накладных деталей армирования предварительно напряженных железобетонных конструкций монтаж и установка арматуры в проектное положение. – Натяжение арматуры, отпуск натяжения арматуры. – Транспортирование и складирование арматуры, монтаж готовых арматурных изделий и арматурно-опалубочных блоков. – Выполнение выверки установленной арматуры. Определение и устранение дефектов армирования конструкций. – Выполнение подсчетов		<b>72/72</b>
<b>Производственная практика</b> <b>Виды работ</b> – Выбор материалов для арматурных работ. – Выбор инструментов, инвентаря. – Выбор механизмов и приспособлений для арматурных работ.		<b>180 / 180</b>

<ul style="list-style-type: none"> <li>– Выполнение сортировки, правки, чистки, резки, гнутья арматурной стали различными способами.</li> <li>– Выполнение сборки арматурных изделий.</li> <li>– Установка и монтаж различных видов арматуры и арматурных изделий.</li> <li>– Выполнение предварительного натяжения арматурных стержней и пучков стержней.</li> <li>– Выполнение проверки качества материалов и работ.</li> <li>– Определение и устранение дефектов армирования конструкций.</li> <li>– Выполнение выверки установленной арматуры.</li> <li>– Определение и устранение дефектов армирования конструкций.</li> <li>– Выполнение подсчетов.</li> </ul>	
<b>Промежуточная аттестация</b>	<b>18/18</b>
<b>Всего</b>	<b>252/252</b>

### **3. УСЛОВИЯ РЕАЛИЗАЦИИ ПРОФЕССИОНАЛЬНОГО МОДУЛЯ**

**3.1. Для реализации программы профессионального модуля должны быть предусмотрены следующие специальные помещения:**

Кабинет «Основы строительного черчения», оснащенный оборудованием:

- рабочее место преподавателя;
- рабочие места для обучающихся;
- учебно-наглядные пособия;
- комплект чертёжных инструментов и приспособлений;
- модели технических деталей;
- плакаты по темам программы;
- дидактические материалы.
- техническими средствами:
  - компьютер с подключением к сети Internet;
  - лицензионное программное обеспечение: операционные системы; пакет офисных программ;
  - сетевая версия информационно-правовой системы КонсультантПлюс;
  - архитектурно-дизайнерская программа ArCon 5.02;
  - архитектурно-строительная программа ArchiCAD;
  - система САПР «КОМПАС-3D»;
  - мультимедиа проектор.

Кабинет «Основ строительного материаловедения», оснащенный оборудованием:

- рабочее место преподавателя;
- рабочие места для обучающихся;
- плакаты и образцы строительных материалов;
- экранно-звуковые пособия;
- дидактические материалы;
- техническими средствами:
  - компьютер с подключением к сети Internet, лицензионное программное обеспечение:
  - операционные системы
  - пакет офисных программ;
- мультимедиа проектор.

Мастерская «Арматурных работ» оснащенная в соответствии с п. 6.1.2.3 с основной образовательной программы по данной профессии.

### **3.2. Информационное обеспечение реализации программы**

Для реализации программы библиотечный фонд образовательной организации должен иметь печатные и/или электронные образовательные и информационные ресурсы для использования в образовательном процессе. При формировании библиотечного фонда образовательной организации выбирается не менее одного издания из перечисленных ниже печатных изданий и (или) электронных изданий в качестве основного, при этом список, может быть дополнен новыми изданиями.

### **3.2.1. Основные печатные издания**

1. Гревцева, Е.Н. Выполнение арматурных работ [Текст]: учебник/ Е.Н.Гревцева. – 3-е изд.-Москва: Академия, 2018. – 240 с.
2. Лукин, А.А. Основы технологии общестроительных работ [Текст]: учебник/ А.А. Лукин. – 3-е изд. - Москва: Академия, 2020. - 288 с
3. Береснев, А.И. Основы строительного производства [Текст]: учебник/ А.И.Береснев. - Москва: Академия, 2019. – 288 с.
4. Гусарова Е.А. , Митина Т.В. , Полежаев Ю.О. , Тельной В.И., Основы строительного черчения [Текст]: учебник/ под редакцией Полежаева Ю.О.. - 3е изд. – Москва: Академия, 2019. – 368 с.
5. Береснев,А.И., Пискарёва Г.А. Материаловедение каменных, бетонных и арматурных работ [Текст]: учебное пособие/ А.И. Береснев, Г.А. Пискарёва – 1-е изд.. - Москва: Академия, 2019. – 304 с.

### **3.2.2. Основные электронные издания**

1. Белецкий, Б. Ф. Технология и механизация строительного производства: учебное пособие для СПО / Б. Ф. Белецкий. — Санкт-Петербург: Лань, 2020 — 752 с. — ISBN 978-5-8114-5899-8. — Текст: электронный // Лань: электронно-библиотечная система. — URL:<https://e.lanbook.com/book/146646>
2. Конструкции из дерева и пластмасс. Основания и фундаменты учебник / Т. Н. Цай, М. К. Бородич, А.П. Мандриков. — 3-е изд., стер. — Санкт-Петербург: Лань, 2021 — 656 с. — ISBN 978-5-8114-1313 URL:<https://e.lanbook.com/book/168531>

### **3.2.3. Дополнительные источники**

1. СП 63.13330.2018 «СНИП52-01-2003 Бетонные и железобетонные конструкции»
2. СНиП 111-4-80\* Техника безопасности в строительстве
3. Правила по охране труда при строительстве, реконструкции и ремонте, утверждены приказом Министерства труда и социальной защиты Российской Федерации от 11 декабря 2020года № 883
4. Цай, Т. Н. Строительные конструкции. Железобетонные конструкции: учебник / Т. Н. Цай. — 3-еизд., стер. — Санкт-Петербург: Лань, 2012 — 464 с. — ISBN 978-5-8114-1314-0. — Текст:электронный // Лань: электронно-библиотечная система. — URL: <https://e.lanbook.com/book/148083>

#### 4. КОНТРОЛЬ И ОЦЕНКА РЕЗУЛЬТАТОВ ОСВОЕНИЯ ПРОФЕССИОНАЛЬНОГО МОДУЛЯ

Код и наименование профессиональных и общих компетенций, формируемых в рамках модуля <sup>1</sup>	Критерии оценки	Методы оценки
ПК Х.1 Выполнять подготовительные работы при производстве арматурных работ	<p>Оценка процесса выбора материалов и инструмента, инвентаря, механизмов и приспособлений для арматурных работ.</p> <p>Оценка процесса выполнения сортировки, правки, чистки, резки, гнутья арматурной стали различными способами.</p> <p>Оценка процесса транспортирования и складирования арматуры и арматурных изделий.</p> <p>Оценка процесса чтения рабочих чертежей и составления эскизов и спецификации на изготавливаемые арматурные изделия.</p> <p>Оценка процесса организации рабочего места</p>	Экспертное наблюдение выполнения работ на практических занятиях, учебной и производственной практиках, оценка процесса, оценка результатов
ПК Х.2 Изготавливать арматурные конструкции	<p>Оценка процесса сборки арматурных изделий.</p> <p>Оценка процесса вязки арматурных изделий.</p> <p>Оценка процесса сварки соединений арматурных изделий.</p> <p>Оценка процесса соблюдения правил безопасности при изготовлении арматурных изделий</p>	Экспертное наблюдение выполнения работ на практических занятиях, учебной и производственной практиках, оценка процесса, оценка результатов
ПК Х.3 Армировать железобетонные конструкции различной сложности	<p>Оценка процесса разметки расположения стержней, сеток и каркасов в опалубке различных конструкций.</p> <p>Оценка процесса установки и монтажа различных видов арматурных изделий.</p>	Экспертное наблюдение выполнения работ на практических занятиях, учебной и производственной практиках, оценка процесса, оценка результатов
ПК Х.4 Контроль качества арматурных работ	Оценка процесса проверки качества арматурной стали.	Экспертное наблюдение выполнения работ на

<sup>1</sup> Личностные результаты обучающихся учитываются в ходе оценки результатов освоения профессионального модуля

	<p>Оценка процесса проверки качества сварных соединений.</p> <p>Оценка процесса соответствия готовых арматурных изделий проекту.</p> <p>Оценка процесса выверки установленной арматуры.</p> <p>Оценка процесса определения и устранения дефектов армирования конструкций.</p> <p>Оценка процесса решения задач по подсчету</p>	<p>практических занятиях, учебной и производственной практиках, оценка процесса, оценка результатов</p>
--	--	---



Приложение № \_\_\_\_  
к ОПОП 08.01.27 Мастер  
общестроительных работ, утвержденной  
приказом ГБПОУ ЧГСК  
от « \_\_\_\_ » \_\_\_\_\_ 2023 г. № \_\_\_\_  
\_\_\_\_\_

## **РАБОЧАЯ ПРОГРАММА СОЦИАЛЬНО-ГУМАНИТАРНОГО ЦИКЛА**

### **СГ.01 ИСТОРИЯ РОССИИ**

**Профессия:** 08.01.27 Мастер общестроительных работ

**Форма обучения:** очная

**Квалификация выпускника:** мастер общестроительных работ

**Срок обучения** 10 месяцев

**База приема** среднее общее

Грозный, 2023 г.

## **СОДЕРЖАНИЕ**

- 1. ОБЩАЯ ХАРАКТЕРИСТИКА РАБОЧЕЙ ПРОГРАММЫ УЧЕБНОЙ ДИСЦИПЛИНЫ**
- 2. СТРУКТУРА И СОДЕРЖАНИЕ УЧЕБНОЙ ДИСЦИПЛИНЫ**
- 3. УСЛОВИЯ РЕАЛИЗАЦИИ УЧЕБНОЙ ДИСЦИПЛИНЫ**
- 4. КОНТРОЛЬ И ОЦЕНКА РЕЗУЛЬТАТОВ ОСВОЕНИЯ УЧЕБНОЙ ДИСЦИПЛИНЫ**

**1. ОБЩАЯ ХАРАКТЕРИСТИКА РАБОЧЕЙ ПРОГРАММЫ  
УЧЕБНОЙ ДИСЦИПЛИНЫ  
СГ.01 ИСТОРИЯ РОССИИ**

**1.1. Место дисциплины в структуре основной образовательной программы:**

Учебная дисциплина «История России» является обязательной частью социально-гуманитарного цикла основной образовательной программы в соответствии с ФГОС СПО по профессии 08.01.27 Мастер общестроительных работ.

Особое значение дисциплина имеет при формировании и развитии ОК 03, ОК 04, ОК 05, ОК 06, ОК 07, ОК 09.

**1.2. Цель и планируемые результаты освоения дисциплины:**

В рамках программы учебной дисциплины обучающимися осваиваются умения и знания

Код ПК, ОК	Умения	Знания
ОК 03	<ul style="list-style-type: none"> <li>– получать необходимую информацию, делать сравнительный анализ документов, видео и фото- материалов;</li> <li>– самостоятельно осуществлять поиск методов решения практических задач, применения различных методов познания;</li> </ul>	<ul style="list-style-type: none"> <li>– комплекса сведений об истории России и человечества в целом, общего и особенного в мировом историческом процессе;</li> <li>– основного содержания и исторического назначения важнейших правовых и законодательных актов Российской Федерации, мирового и регионального значения;</li> <li>– информации об основных достижениях научно-технического прогресса в России и ведущих странах мира;</li> </ul>

ОК 04	<ul style="list-style-type: none"> <li>– вести диалог, обосновывать свою точку зрения в дискуссии по исторической тематике;</li> <li>– применять исторические знания в профессиональной и общественной деятельности, поликультурном общении;</li> </ul>	<ul style="list-style-type: none"> <li>– сведений об историческом опыте развития профильных отраслей;</li> <li>– информации о профессиональной и общественной деятельности, осуществляемой выдающимися представителями отрасли;</li> </ul>
ОК 05	<ul style="list-style-type: none"> <li>– осуществляют коммуникацию, передавать информацию на государственном языке Российской Федерации с учётом особенностей социального и культурного контекста;</li> </ul>	<ul style="list-style-type: none"> <li>– особенностей социально-экономического и культурного развития России, и её регионов;</li> <li>– роли науки, культуры и религии в сохранении, укреплении национальных и государственных традиций;</li> </ul>
ОК 06	<ul style="list-style-type: none"> <li>– толковать содержание основных терминов исторической и общественно-политической лексики;</li> <li>– самостоятельно работать с документами, таблицами и схемами, отражающими исторические события;</li> <li>– читать карты, ориентируясь в историческом</li> </ul>	<ul style="list-style-type: none"> <li>– сведений о причинах, событиях и итогах Второй мировой войны и Великой Отечественной войны советского народа;</li> <li>– информации о подвигах соотечественников в сложные периоды истории Отечества;</li> <li>– процессов, происходящих в послевоенный период;</li> <li>– направлений восстановления и развития СССР;</li> <li>– важнейших событий региональной истории, сведений о людях,</li> </ul>

	<p>пространстве и времени;</p> <ul style="list-style-type: none"> <li>– осуществлять проектно-исследовательскую и историческую реконструкцию с привлечением различных источников;</li> <li>– давать оценку историческим событиям и явлениям, деятельности исторических личностей;</li> <li>– ориентироваться в современной экономической, политической, культурной ситуации в России и мире;</li> <li>– выявлять взаимосвязь отечественных, в том числе региональных, социально-экономических, политических и культурных проблем с мировыми;</li> </ul>	<p>внесших вклад в защиту Родины и социально-экономическое развитие Отечества;</p> <ul style="list-style-type: none"> <li>– основных направлений развития ключевых регионов мира на рубеже XX и XXI вв.;</li> <li>– сведений о сущности и причинах локальных, региональных, межгосударственных конфликтов в конце XX – начале XXI вв.;</li> <li>– основных процессов (интеграционных, поликультурных, миграционных и иных) политического и экономического развития ведущих регионов мира;</li> <li>– назначения международных организаций и их деятельности: ООН, НАТО, ЕС, ОДКБ и др.;</li> <li>– современных направлений, социально-экономического, и культурного развития России;</li> </ul>
ОК 07	<ul style="list-style-type: none"> <li>– самостоятельно оценивать и принимать решения, определяющие стратегию личного поведения с учетом духовно-</li> </ul>	<ul style="list-style-type: none"> <li>– содержания важнейших нормативно-правовых актов и исторического опыта решения проблем сохранения окружающей среды, ресурсосбережения, действий в чрезвычайных ситуациях;</li> </ul>

	<p>нравственных ценностей и обеспечения национальной безопасности;</p>	<p>– основных направлений современной государственной политики в сфере обеспечения национальной безопасности Российской Федерации.</p>
ОК 09	<p>– применять и информационно-коммуникационные технологии;</p> <p>– преобразовывать текстовую информацию в иную (график, диаграмма, таблица).</p>	<p>– основных информационных источников, необходимых для изучения истории России и ведущих регионов мира.</p>

## 2. СТРУКТУРА И СОДЕРЖАНИЕ УЧЕБНОЙ ДИСЦИПЛИНЫ

### 2.1. Объем учебной дисциплины и виды учебной работы

<b>Вид учебной работы</b>	<b>Объем в часах</b>
<b>Объем образовательной программы учебной дисциплины</b>	<b>32</b>
теоретическое обучение	26
практические занятия	6
Самостоятельная работа	6
<b>Промежуточная аттестация – дифференцированный зачет</b>	

## 2.2. Тематический план и содержание учебной дисциплины

Наименование разделов и тем	Содержание учебного материала и формы организации деятельности обучающихся	Объем, ак. ч / в том числе в форме практической подготовки, ак. ч	Коды компетенций и личностных результатов, формированию которых способствует элемент программы
1	2	3	4
<b>Введение Россия и мир в новейшее время.</b>	<b>Содержание учебного материала</b>		
	1. Понятие новейшая история. Периодизация новейшей истории. Источники. 2. Характеристика основных этапов становления современного мира. 3. Особенности XX - начало XXI в. Факторы, повлиявшие на развитие стран в том числе и России в XX - начало XXI в. 4. Понятие глобализация и формы ее проявления в современном мире.	2	ОК 03 ОК 04 ОК 05 ОК 06 ОК 07 ОК 09
<b>Раздел 1. Внутренняя политика государственной власти в СССР к началу 1980-х гг.</b>		12	
<b>Тема 1.1. Внутренняя политика государственной власти в СССР к началу 1980-х гг.</b>	<b>Содержание учебного материала</b> 1. Изучение реформ в экономике, в политической сфере периода перестройки в Советском союзе. 2. Изучение экономики в начале 80-х гг. в Советском Союзе. Трудности в развитии советской экономики. Стагнация экономика. Планы и их преодоления. 3. Политическая система в начале 80-х гг. в СССР. Принятие новой советской конституции 1977 года. Кризис командно-административной системы. 4. Особенности идеологии, национальной и социально-экономической политики. Рост оппозиционных настроений населения. 5. Противоречия в аграрном производстве. Жизнь народа: характерные черты. 6. Нарастание негативных явлений во всех сферах жизни общества.	2	ОК 03 ОК 04 ОК 05 ОК 06 ОК 07 ОК 09
	<b>Самостоятельная работа обучающихся</b> Определяется при формировании рабочей программы	1	



<b>Тема 1.2. Культурное развитие народов Советского Союза и русская культура.</b>	<b>Содержание учебного материала</b>		ОК 03 ОК 04
	1. Пути развития отечественной науки и культуры. 2. Развитие международных контактов деятелей литературы, науки и искусства. 3. Раскол в среде интеллигенции. Рождение альтернативной культуры. Система образования. 3. Масштабы приобщения к культуре широких масс населения.	2	ОК 05 ОК 06 ОК 07 ОК 09
	<b>В том числе практических занятий</b>	2	
	Практическое занятие №1 - Составление исторического кроссворда на тему: «Развитие науки и культуры в 70-е - 80-е гг. XX в.», Подготовка хронологической подборки плакатов социальной направленности за 1977-1980 г.		
	<b>Самостоятельная работа обучающихся</b> Определяется при формировании рабочей программы	1	
<b>Тема 1.3. Внешняя политика СССР.</b>	<b>Содержание учебного материала</b>		
	1. Отношения СССР со странами Запада. Установления военно-стратегического паритета между СССР и США. 2. Борьба за разрядку международной напряженности. Основные договоры об ограничении вооружений. Совещание в Хельсинки 1975г., подписание Заключительного акта. 3. Развитие сотрудничества с социалистическими странами. Роль СССР в становлении разрядки международной напряженности. 4. Падение авторитета СССР на международной арене.	2	ОК 03 ОК 04 ОК 05 ОК 06 ОК 07 ОК 09
	<b>Самостоятельная работа обучающихся</b> Определяется при формировании рабочей программы	1	
<b>Тема 1.4. Перестройка в СССР. (1981-1991 г.г.)</b>	<b>Содержание учебного материала</b>		
	1. Причины и предпосылки перестройки в СССР. Курс на обновление общества 2. Применение в историческом контексте понятий: «перестройка», «гласность», «плюрализм», «парад суверенитетов	2	ОК 03 ОК 04 ОК 05
	<b>В том числе практических занятий</b>	2	ОК 06
	Практическое занятие №2 Поиск информации об изменениях в сфере экономики и		ОК 07

	общественной жизни в годы перестройки. Составление характеристики (политического портрета) М.С. Горбачева.		ОК 09
	<b>Самостоятельная работа обучающихся</b> Определяется при формировании рабочей программы	<b>1</b>	
<b>Раздел 2. Россия как правопреемница СССР</b>		<b>6</b>	
<b>Тема 2.1</b> <b>Политические события в Восточной Европе во второй половине 80-х гг.</b>	<b>Содержание учебного материала</b> 1.Изменения в Восточной Европе в 80-90хгг XX в. и их влияние на Европейское Сообщество. 2.СССР и страны Восточной Европы. Отражение событий в Восточной Европе на дезинтеграционных процессах в СССР. Потеря СССР прежних позиций в Восточной Европе. 1. Рассмотрение и анализ документального (наглядного и текстового) материала, раскрывающего деятельность политических партий и оппозиционных государственной власти сил в Восточной Европе. 2.Рассмотрение биографий политических деятелей СССР второй половины 1980-х гг., анализ содержания программных документов и взглядов избранных деятелей.	<b>2</b>	ОК 03 ОК 04 ОК 05 ОК 06 ОК 07 ОК 09
<b>Тема 2.2.</b> <b>Распад СССР и образование СНГ.</b>	<b>Содержание учебного материала</b> 1. Распад СССР: причины и последствия. Становление новой российской государственности. Государственная символика Российской Федерации. 2. Национальные конфликты. 3. Новоогаревский процесс. 4. Августовский путч 1991 г. и его провал.	<b>2</b>	ОК 03 ОК 04 ОК 05
	<b>В том числе практических занятий</b>	<b>2</b>	ОК 06
	Практическое занятие №3 1. Работа с историческими картами СССР и РФ за 1989-1991 гг.: экономический, внешнеполитический, культурный геополитический анализ произошедших в этот период событий.		ОК 07 ОК 09
	<b>Самостоятельная работа обучающихся</b> Определяется при формировании рабочей программы	<b>1</b>	
<b>Раздел 3. Суверенная Россия</b>		<b>8</b>	ОК 03

			ОК 04 ОК 05 ОК 06 ОК 07 ОК 09
<b>Тема 3.1. Развитие суверенной России.</b>	<b>Содержание учебного материала</b> 1. Провозглашение государственного суверенитета России (12 июня 1990 г.) 2. Процесс становления нового конституционного строя в России. 3. Экономические реформы. Антикризисные меры и рыночные преобразования. Приватизация государственной собственности. Борьба с инфляцией 1992-1998 гг. Криминализация и "теневилизация" экономической жизни. Углубление конституционного кризиса 1993 г. 4. Развитие политической системы. Многопартийность. Принятие новой конституции, ее историческое значение. Общественно-политическое развитие России в 1994-1996 гг. Первые шаги гражданского общества. 5. Второе президентство Б.Н. Ельцина.	2	
<b>Тема 3.2. Локальные национальные и религиозные конфликты на пространстве бывшего СССР в 1990-е гг.</b>	<b>Содержание учебного материала</b> 1. Участие России в разрешении конфликтов на Балканах 1991-2010 гг.». 2. Внутригосударственный конфликт, замешанный на этноконфессиональной основе - события в Чечено-Ингушской АССР (Чеченской Республике) с лета 1991 г. по 11 декабря 1994 г. – т. е. начала проведения специальной операции с применением Вооруженных Сил, войск других министерств и ведомств России по разоружению незаконно созданных в Чечне воинских формирований и обеспечению территориальной целостности Российской Федерации.	2	ОК 03 ОК 04 ОК 05 ОК 06 ОК 07 ОК 09
<b>Тема 3.3. Международные организации (ООН, ЮНЕСКО) в разрешении конфликтов на постсоветском пространстве.</b>	<b>Содержание учебного материала</b> 1. Международные организации как субъекты международных отношений, их роль в создании системы безопасности в мире. Проблемы, перспективы обеспечения военно-политической безопасности в Европе. 2. Система учреждений и органов ООН по правам человека. 3. Система защиты прав человека в рамках ОБСЕ. 4. Региональные организации в обеспечении международной безопасности.	2	ОК 03 ОК 04 ОК 05 ОК 06 ОК 07 ОК 09
<b>Тема 3.4. Россия на постсоветском пространстве</b>	<b>Содержание учебного материала</b> 1. Постсоветское пространство и геополитические приоритеты России. 2. Содружество Независимых Государств: проблемы и противоречия стратегического партнерства 3. Рассмотрение и анализ текстов договоров России со странами СНГ и вновь	2	ОК 03 ОК 04 ОК 05 ОК 06

	образованными государствами с целью определения внешнеполитической линии РФ.		ОК 07 ОК 09
<b>Раздел 4. Перспективы развития Российской Федерации в современном мире</b>		<b>4</b>	
<b>Тема 4.1. Перспективные направления и основные проблемы развития РФ на современном этапе.</b>	<b>Содержание учебного материала</b>	2	ОК 03
	1. Президент В.В. Путин. Укрепление государственности. Обеспечение гражданского согласия. 2. Экономическая политика. 3. Определение причины, содержания реформ образования, здравоохранения. Развития политической системы. 4. Изучение особенностей общественного сознания, вопросов государства и церкви, методов, форм, результатов борьбы с терроризмом. 5. Изучение основных направлений во внешней политике в конце XX начале XXI вв. 6. Президент Д.А. Медведев - продолжение политики, направленной на укрепление и стабилизацию государства и общества. Вновь избранный президент В.В. Путин.		ОК 04 ОК 05 ОК 06 ОК 07 ОК 09
	<b>Самостоятельная работа обучающихся</b> Определяется при формировании рабочей программы	1	
<b>Тема 4.2 Сохранение традиционных нравственных ценностей и индивидуальных свобод человека - основа развития культуры в РФ.</b>	<b>Содержание учебного материала</b>	2	ОК 03
	1. Территориальная целостность государств в современном международном праве и ее обеспечение в Российской Федерации и на постсоветском пространстве. 2. Условия и факторы, влияющие на территориальную целостность государства, имеют внутренний и внешний характер. 3. Анализ политических и экономических карт России и сопредельных территорий за последнее десятилетие с точки зрения выяснения преемственности социально-экономического и политического курса с государственными традициями России. 4. Проблемы и перспективы актуализации нравственных основ образования. 5. Глобализация, динамика культур и поиск новых ценностей		ОК 04 ОК 05 ОК 06 ОК 07 ОК 09
<b>Промежуточная аттестация – дифференцированный зачет</b>			
<b>Всего:</b>		<b>38</b>	

### **3. УСЛОВИЯ РЕАЛИЗАЦИИ УЧЕБНОЙ ДИСЦИПЛИНЫ**

**3.1. Для реализации программы учебной дисциплины должны быть предусмотрены следующие специальные помещения:**

Кабинет «Истории», оснащенный оборудованием:

- рабочее место преподавателя;
- рабочие места для обучающихся;
- учебные плакаты;
- исторические карты;
- учебные фильмы;
- презентации по темам программы;
- экранно-звуковые пособия;
- дидактические материалы.

техническими средствами обучения:

- компьютер с подключением к сети Internet,
- лицензионное программное обеспечение: операционные системы,
- пакет офисных программ,
- мультимедиа проектор;

#### **3.2. Информационное обеспечение реализации программы**

Для реализации программы библиотечный фонд образовательной организации должен иметь печатные и/или электронные образовательные и информационные ресурсы для использования в образовательном процессе. При формировании библиотечного фонда образовательной организацией выбирается не менее одного издания из перечисленных ниже печатных изданий и (или) электронных изданий в качестве основного, при этом список, может быть дополнен новыми изданиями.

##### **3.2.1. Основные печатные издания**

1. Артемов, В.В. История [Текст]: учебник/ В.В. Артемов. - 20-е изд., доп. - Москва: Академия, 2020. – 448 с.
2. Артемов, В.В. История Отечества. С древнейших времен до наших дней [Текст]: учебник/ В.В. Артемов. - 23-е изд., доп. - Москва: Академия, 2020. – 384 с.

##### **3.2.2. Основные электронные издания**

1. Карпачев, С. П. История России : учебное пособие для среднего профессионального образования / С. П. Карпачев. — 3-е изд., перераб. и доп. — Москва : Издательство Юрайт, 2022. — 248 с. — (Профессиональное образование). — ISBN 978-5-534-08753-6. — Текст : электронный // Образовательная платформа Юрайт [сайт]. — URL: <https://urait.ru/bcode/488818>

2. Тропов, И. А. История / И. А. Тропов. — Санкт-Петербург : Лань, 2022. — 472 с. — ISBN 978-5-8114-9976-2. — Текст : электронный // Лань : электронно-библиотечная система. — URL: <https://e.lanbook.com/book/247391>

### **3.2.3. Дополнительные источники**

1. Интернет-журнал «Уроки истории» – URL: <http://www.urokiistorii.ru>
2. Интернет-журнал «Былые годы» – URL: <http://www.bg.stur.ru>
3. Интернет-журнал «История» – URL: <http://mes.igh.ru>
4. Интернет-журнал «Новейшая история России» – URL: <http://history.spbu>

#### 4. КОНТРОЛЬ И ОЦЕНКА РЕЗУЛЬТАТОВ ОСВОЕНИЯ УЧЕБНОЙ ДИСЦИПЛИНЫ

Результаты обучения <sup>1</sup>	Критерии оценки	Методы оценки
<b>Перечень знаний, осваиваемых в рамках дисциплины</b>		
<p><u>Знания:</u></p> <ul style="list-style-type: none"> <li>– комплекса сведений об истории России и человечества в целом, общего и особенного в мировом историческом процессе;</li> <li>– основного содержания и исторического назначения важнейших правовых и законодательных актов Российской Федерации, мирового и регионального значения;</li> <li>– информации об основных достижениях научно-технического прогресса в России и ведущих странах мира;</li> <li>– сведений об историческом опыте развития профильных отраслей;</li> <li>– информации о</li> </ul>	<ul style="list-style-type: none"> <li>– знает и понимает основные направления развития ключевых регионов мира на рубеже веков (XX - XXI вв.);</li> <li>– знает и понимает сущность и причины локальных, региональных, межгосударственных конфликтов в конце XX - начале XXI в.;</li> <li>– знает и понимает основные процессы (интеграционные, поликультурные, миграционные и иные) политического и экономического развития ведущих государств и регионов мира;</li> <li>– знает и понимает назначение ООН, НАТО, ЕС и других организаций и основные направления их деятельности;</li> <li>– знает и понимает роль науки, культуры и религии в сохранении и укреплении национальных и государственных традиций</li> <li>– знает и понимает содержание и назначение важнейших правовых и законодательных актов мирового и регионального значения.</li> </ul>	<p>Текущий контроль при проведении: письменного/устного опроса; -тестирования.</p> <p>Оценка результатов выполнения практической работы</p> <p>Промежуточная аттестация в форме дифференцированного зачета</p>

<p>         профессиональной и общественной деятельности, осуществляемой выдающимися представителями отрасли;       </p> <ul style="list-style-type: none"> <li>– особенностей социально-экономического и культурного развития России, и её регионов;</li> <li>– роли науки, культуры и религии в сохранении, укреплении национальных и государственных традиций;</li> <li>– сведений о причинах, событиях и итогах Второй мировой войны и Великой Отечественной войны советского народа;</li> <li>– информации о подвигах соотечественников в сложнейшие периоды истории Отечества;</li> <li>– процессов, происходящих в послевоенный период;</li> <li>– направлений восстановления и развития СССР;</li> <li>– важнейших событий региональной истории, сведений о людях,</li> </ul>		
---	--	--



<p>внесших вклад в защиту Родины и социально-экономическое развитие Отечества;</p> <ul style="list-style-type: none"> <li>– основных направлений развития ключевых регионов мира на рубеже XX и XXI вв.;</li> <li>– сведений о сущности и причинах локальных, региональных, межгосударственных конфликтов в конце XX – начале XXI вв.;</li> <li>– основных процессов (интеграционных, поликультурных, миграционных и иных) политического и экономического развития ведущих регионов мира;</li> <li>– назначения международных организаций и их деятельности: ООН, НАТО, ЕС, ОДКБ и др.;</li> <li>– современных направлений социально-экономического и культурного развития России;</li> <li>– содержания важнейших нормативно-правовых</li> </ul>		
---	--	--

<p>актов и исторического опыта решения проблем сохранения окружающей среды, ресурсосбережения, действий в чрезвычайных ситуациях;</p> <ul style="list-style-type: none"> <li>– основных направлений современной государственной политики в сфере обеспечения национальной безопасности Российской Федерации;</li> <li>– основных информационных источников, необходимых для изучения истории России и ведущих регионов мира.</li> </ul>		
---	--	--

**Перечень умений, осваиваемых в рамках дисциплины**

<p><u>Умения:</u></p> <ul style="list-style-type: none"> <li>– получать необходимую информацию, делать сравнительный анализ документов, видео и фото-материалов;</li> <li>– самостоятельно осуществлять поиск методов решения практических задач, применения различных</li> </ul>	<ul style="list-style-type: none"> <li>– умеет получать необходимую информацию, делать сравнительный анализ документов, видео и фото-материалов;</li> <li>– осуществляет поиск методов решения практических задач, применения различных методов познания;</li> <li>– ведет диалог и обосновывает свою точку зрения в дискуссии по исторической тематике;</li> <li>– применяет исторические знания в</li> </ul>	<p>Текущий контроль при проведении: письменного/устного опроса; -тестирования.</p> <p>Оценка результатов выполнения практической работы</p>
---	--	---

<p>методов познания;</p> <ul style="list-style-type: none"> <li>– вести диалог, обосновывать свою точку зрения в дискуссии по исторической тематике;</li> <li>– применять исторические знания в профессиональной и общественной деятельности, поликультурном общении;</li> <li>– осуществлять коммуникацию, передавать информацию на государственном языке Российской Федерации с учётом особенностей социального и культурного контекста;</li> <li>– толковать содержание основных терминов исторической и общественно-политической лексики;</li> <li>– самостоятельно работать с документами, таблицами и схемами, отражающими исторические события;</li> <li>– читать карты, ориентируясь в историческом пространстве и времени;</li> <li>– осуществлять проектную</li> </ul>	<p>профессиональной и общественной деятельности, поликультурном общении;</p> <ul style="list-style-type: none"> <li>– осуществляет коммуникацию, передавать информацию на государственном языке Российской Федерации с учётом особенностей социального и культурного контекста;</li> <li>– правильно истолковывает содержание основных терминов исторической и общественно-политической лексики;</li> <li>– самостоятельно работает с документами, таблицами и схемами, отражающими исторические события;</li> <li>– читает карты, ориентируясь в историческом пространстве и времени;</li> <li>– осуществляет проектную деятельность и историческую реконструкцию с привлечением различных источников;</li> <li>– дает правильную оценку историческим событиям и явлениям, деятельности исторических личностей;</li> <li>– ориентируется в современной экономической, политической, культурной ситуации в России и мире;</li> <li>– выявляет взаимосвязь отечественных, в том числе региональных, социально-экономических, политических и культурных проблем</li> </ul>	<p>Промежуточная аттестация в форме дифференцированного зачета</p>
--	--	--

<p>деятельность и историческую реконструкцию с привлечением различных источников;</p> <p>– давать оценку историческим событиям и явлениям, деятельности исторических личностей;</p> <p>– ориентироваться в современной экономической, политической, культурной ситуации в России и мире;</p> <p>– выявлять взаимосвязь отечественных, в том числе региональных, социально-экономических, политических и культурных проблем с мировыми;</p> <p>– самостоятельно оценивать и принимать решения, определяющие стратегию личного поведения с учетом духовно-нравственных ценностей и обеспечения национальной безопасности;</p> <p>-применять информационно коммуникационные технологии;</p> <p>-преобразовывать</p>	<p>с мировыми;</p> <p>– самостоятельно оценивает и принимать решения, определяющие стратегию личного поведения с учетом духовно-нравственных ценностей и обеспечения национальной безопасности;</p> <p>– применяет информационно-коммуникационные технологии;</p> <p>- преобразовывает текстовую информацию в иную (график, диаграмма, таблица).</p>	
--	--	--

текстовую информацию в иную (график, диаграмма, таблица).		
---	--	--



Приложение № \_\_\_\_  
к ОПОП 08.01.27 «Мастер  
общестроительных работ», утвержденной  
приказом ГБПОУ ЧГСК  
от « \_\_\_\_ » \_\_\_\_\_ 2023 г. № \_\_\_\_  
\_\_\_\_\_

**РАБОЧАЯ ПРОГРАММА СОЦИАЛЬНО-ГУМАНИТАРНОГО ЦИКЛА**  
**СГ.02 ИНОСТРАННЫЙ ЯЗЫК В ПРОФЕССИОНАЛЬНОЙ**  
**ДЕЯТЕЛЬНОСТИ**

**Профессия:** 08.01.27 Мастер общестроительных работ

**Форма обучения:** очная

**Квалификация выпускника:** мастер общестроительных работ

**Срок обучения** 10 месяцев

**База приема** среднее общее

Грозный, 2023 г.

## СОДЕРЖАНИЕ

1. ОБЩАЯ ХАРАКТЕРИСТИКА РАБОЧЕЙ ПРОГРАММЫ  
УЧЕБНОЙ ДИСЦИПЛИНЫ
2. СТРУКТУРА И СОДЕРЖАНИЕ УЧЕБНОЙ ДИСЦИПЛИНЫ
3. УСЛОВИЯ РЕАЛИЗАЦИИ УЧЕБНОЙ ДИСЦИПЛИНЫ
4. КОНТРОЛЬ И ОЦЕНКА РЕЗУЛЬТАТОВ ОСВОЕНИЯ  
УЧЕБНОЙ ДИСЦИПЛИНЫ



# 1. ОБЩАЯ ХАРАКТЕРИСТИКА РАБОЧЕЙ ПРОГРАММЫ УЧЕБНОЙ ДИСЦИПЛИНЫ

## СГ.02 ИНОСТРАННЫЙ ЯЗЫК В ПРОФЕССИОНАЛЬНОЙ ДЕЯТЕЛЬНОСТИ

### 1.1. Место дисциплины в структуре основной образовательной программы:

Учебная дисциплина «Иностранный язык в профессиональной деятельности», является обязательной частью социально-гуманитарного цикла основной образовательной программы в соответствии с ФГОС СПО по профессии 08.01.27 Мастер общестроительных работ.

Особое значение дисциплина имеет при формировании и развитии ОК 01, ОК 02, ОК 04, ОК 07, ОК 09.

### 1.2. Цель и планируемые результаты освоения дисциплины:

В рамках программы учебной дисциплины обучающимися осваиваются умения и знания

Код ПК, ОК	Умения	Знания
ОК 01 ОК 02 ОК 04 ОК 07 ОК 09	<p>Распознавать задачу и/или проблему в профессиональном и/или социальном контексте;</p> <p>анализировать задачу и/или проблему и выделять её составные части; определять этапы решения задачи;</p> <p>выявлять и эффективно искать информацию, необходимую для решения задачи и/или проблемы;</p> <p>составить план действия;</p> <p>определить необходимые ресурсы;</p> <p>владеть актуальными методами работы в профессиональной и смежных сферах;</p> <p>реализовать составленный план;</p> <p>оценивать результат и последствия своих действий (самостоятельно или с помощью наставника);</p> <p>организовывать работу коллектива и команды;</p> <p>взаимодействовать с коллегами, руководством, клиентами в ходе профессиональной деятельности</p> <p>оформлять документы и построить устные сообщения;</p> <p>понимать общий смысл четко произнесенных высказываний на известные темы (профессиональные</p>	<p>Актуальный профессиональный и социальный контекст, в котором приходится работать и жить; основные источники информации и ресурсы для решения задач и проблем в профессиональном и/или социальном контексте;</p> <p>алгоритмы выполнения работ в профессиональной и смежных областях;</p> <p>методы работы в профессиональной и смежных сферах;</p> <p>структуру плана для решения задач;</p> <p>порядок оценки результатов решения задач профессиональной деятельности;</p> <p>психологические основы деятельности коллектива, психологические особенности личности; правила построения простых и сложных предложений на профессиональные темы;</p> <p>основные общеупотребительные глаголы (бытовая и профессиональная лексика); лексический минимум, относящийся к описанию</p>

	<p>и бытовые), понимать тексты на базовые профессиональные темы; участвовать в диалогах на знакомые общие и профессиональные темы; строить простые высказывания о себе и о своей профессиональной деятельности; кратко обосновывать и объяснить свои действия (текущие и планируемые); писать простые связные сообщения на знакомые или интересующие профессиональные темы.</p>	<p>предметов, средств и процессов профессиональной деятельности; особенности произношения; правила чтения текстов профессиональной направленности</p>
<p>ПК X1- ПК X4, ПК X5- ПК X6</p>	<p>В области аудирования:  понимать отдельные фразы и наиболее употребительные слова в высказываниях, касающихся важных тем, связанных с трудовой деятельностью; понимать, о чем идет речь в простых, четко произнесенных и небольших по объему сообщениях (в т.ч. устных инструкциях).</p> <p>В области чтения:  читать и переводить тексты профессиональной направленности (со словарем).</p> <p>В области общения:  общаться в простых типичных ситуациях трудовой деятельности, требующих непосредственного обмена информацией в рамках знакомых тем и видов деятельности;  поддерживать краткий разговор на производственные темы, используя простые фразы и предложения, рассказать о своей работе, учебе, планах.</p> <p>В области письма:  писать простые связные сообщения на знакомые или интересующие профессиональные темы</p>	<p>Правила построения простых и сложных предложений на профессиональные темы; основные общеупотребительные глаголы (бытовая и профессиональная лексика); лексический минимум, относящийся к описанию предметов, средств и процессов профессиональной деятельности; особенности произношения; правила чтения текстов профессиональной направленности</p>

## 2. СТРУКТУРА И СОДЕРЖАНИЕ УЧЕБНОЙ ДИСЦИПЛИНЫ

### 2.1. Объем учебной дисциплины и виды учебной работы

<b>Вид учебной работы</b>	<b>Объем в часах</b>
<b>Объем образовательной программы учебной дисциплины</b>	<b>58</b>
в т. ч.:	
теоретическое обучение	
практические занятия	48
Самостоятельная работа	10
<b>Промежуточная аттестация – дифференцированный зачет</b>	

## 2.2. Тематический план и содержание учебной дисциплины

Наименование разделов и тем	Содержание учебного материала и формы организации деятельности обучающихся	Объем, ак. ч / в том числе в форме практической подготовки, ак. ч	Коды компетенций и личностных результатов, формированию которых способствует элемент программы
1	2	3	4
<b>Раздел 1. Профессиональное общение на английском языке</b>		<b>12</b>	
<b>Тема 1.1. Современный мир профессий. Проблемы выбора будущей профессии.</b>	<b>Содержание учебного материала</b>	<b>2</b>	ОК 01 ОК 02 ОК 04 ОК 07 ОК 09 ПК X1- ПК X4
	<b>В том числе практических и лабораторных занятий</b>	<b>2</b>	
	1. Практическое занятие 1. Проблемы выбора будущей профессии. Грамматический материал: – простые нераспространенные предложения с глагольным, составным именным и составным глагольным сказуемым (с инфинитивом).	2	
	<b>Самостоятельная работа обучающихся</b> Определяется при формировании рабочей программы	<b>2</b>	
<b>Тема 1.2. Английский язык- язык международного общения в профессиональной деятельности</b>	<b>Содержание учебного материала</b>	<b>4</b>	ОК 01 ОК 02 ОК 04 ОК 07 ОК 09 ПК X1- ПК X4
	<b>В том числе практических и лабораторных занятий</b>	<b>4</b>	
	1. Практическое занятие 2. Ведение беседы/дискуссии на тему: «Английский язык в профессиональном общении. Грамматический материал: – простые предложения, распространенные за счет однородных членов предложения и/или второстепенных членов предложения	2	

	<p>2. Практическое занятие 3. Ведение диалога смешанного типа, включающие в себя элементы разных типов диалогов: построение диалога, применение в различных ситуациях профессионального и социального общения.)</p> <p>Грамматический материал:</p> <ul style="list-style-type: none"> <li>– местоимения (личные, притяжательные, возвратные).</li> </ul> <p>Объектный падеж, неопределенные местоимения, производные от some, any, no, every.</p>	2	
	<p><b>Самостоятельная работа обучающихся</b></p> <p>Определяется при формировании рабочей программы</p>	2	
<b>Тема 1.3. WorldSkills International (WSI)</b>	<b>Содержание учебного материала</b>	<b>6</b>	<p>OK 01 OK 02 OK 04 OK 07 OK 09 ПК X1- ПК X4</p>
	<b>В том числе практических и лабораторных занятий</b>	<b>6</b>	
	<p>1. Практическое занятие 4. Техническое описание компетенций. Типовые инструкции по охране труда. Беседа/дискуссия о профессиональном образовании в данной стране.</p> <p>Грамматический материал:</p> <ul style="list-style-type: none"> <li>– предложения утвердительные, вопросительные, отрицательные, побудительные и порядок слов в них.</li> </ul>	2	
	<p>2. Практическое занятие 5. Чтение и перевод технического описания по компетенциям: «Кирпичная кладка».</p> <p>Грамматический материал: безличные предложения.</p>	2	
	<p>3. Практическая работа 6. Чтение и перевод правил техники безопасности и санитарных норм.</p> <p>Грамматический материал: понятие глагола-связки</p>	2	
	<p><b>Самостоятельная работа обучающихся</b></p> <p>Определяется при формировании рабочей программы</p>	2	
<b>Раздел 2. Производство общестроительных работ</b>		<b>36</b>	
<b>Тема 2.1.</b>	<b>Содержание учебного материала</b>	<b>8</b>	OK 01

<b>Подготовительные работы при выполнении общестроительных работ</b>	<b>В том числе практических и лабораторных занятий</b>	<b>8</b>	ОК 02 ОК 04 ОК 07 ОК 09 ПК X1- ПК X4
	1. Практическое занятие 7. Освоение лексического материала по теме Подготовительные работы при выполнении каменных работ. Грамматический материал: основные правила использования времен группы Indefinite (Present, Past, Future).	2	
	2. Практическое занятие 8. Освоение лексического материала по теме: Подготовительные работы при выполнении бетонных и опалубочных работ. Грамматический материал: имя существительное: его основные функции в предложении; имена существительные во множественном числе, образованные по правилу, исключения.	2	
	3. Практическое занятие 9. Освоение лексического материала по теме: Подготовительные работы при выполнении арматурных работ. Грамматический материал: наречия, степени сравнения наречий; производные от some, any, every.	2	
	4. Практическое занятие 10. Освоение лексического материала по теме: Подготовительные работы при выполнении монтажных работ при возведении всех типов зданий и сооружений из сборных железобетонных и металлических конструкций. Грамматический материал: наречия, степени сравнения наречий; производные от some, any, every.	2	
	<b>Самостоятельная работа обучающихся</b> Определяется при формировании рабочей программы	<b>2</b>	
<b>Тема 2.2. Каменные работы</b>	<b>Содержание учебного материала</b>	<b>8</b>	ОК 01 ОК 02 ОК 04 ОК 07 ОК 09 ПК X1- ПК X4
	<b>В том числе практических и лабораторных занятий</b>	<b>8</b>	
	1. Практическое занятие 11. Освоение лексического материала по теме: Производство общих каменных работ различной сложности зданий и сооружений.	2	

	Грамматический материал: времена группы Continuous.		
	2. Практическое занятие 12. Освоение лексического материала по теме: Выполнение сложных архитектурных элементов из кирпича и камня. Грамматический материал: количественные местоимения much, many, few, a few, little, a little.	2	
	3. Практическое занятие 13. Освоение лексического материала по теме: Выполнение монтажных работ при возведении кирпичных зданий. Грамматический материал: образование и употребление глаголов в Present, Past, FutureSimple/Indefinite.	2	
	4. Практическое занятие 14. Ведение диалога на тему: Каменные работы.	2	
	<b>Самостоятельная работа обучающихся</b> Определяется при формировании рабочей программы	2	
<b>Тема 2.3. Бетонные и опалубочные работы</b>	<b>Содержание учебного материала</b>	<b>8</b>	ОК 01 ОК 02 ОК 04 ОК 07 ОК 09 ПК X1- ПК X4
	<b>В том числе практических и лабораторных занятий</b>	<b>8</b>	
	1. Практическое занятие 15. Освоение лексического материала по теме: Производство бетонных работ различной сложности. Грамматический материал: времена группы Continuous.	2	
	2. Практическое занятие 16. Освоение лексического материала по теме: Контроль качества бетонных и железобетонных работ. Грамматический материал: количественные местоимения much, many, few, a few, little, a little.	2	
	2. Практическое занятие 17. Освоение лексического материала по теме: Ремонт бетонных и железобетонных конструкций. Грамматический материал: образование и употребление глаголов в Present, Past, FutureSimple/Indefinite.	2	

	2. Практическое занятие 18. Ведение диалога на тему: Бетонные и опалубочные работы.	2	
	<b>Самостоятельная работа обучающихся</b> (не предусмотрено)		
<b>Тема 2.4.</b> <b>Арматурные работы</b>	<b>Содержание учебного материала</b>	<b>8</b>	ОК 01 ОК 02 ОК 04 ОК 07 ОК 09 ПК X1- ПК X4
	<b>В том числе практических и лабораторных занятий</b>	<b>8</b>	
	1. Практическое занятие 19. Освоение лексического материала по теме: Изготовление арматурных конструкций. Грамматический материал: времена группы Continuous.	2	
	2. Практическое занятие 20. Освоение лексического материала по теме: Армирование железобетонных конструкций различной сложности. Грамматический материал: количественные местоимения much, many, few, a few, little, a little.	2	
	2. Практическое занятие 21. Освоение лексического материала по теме: Контроль качества арматурных работ. Грамматический материал: образование и употребление глаголов в Present, Past, FutureSimple/Indefinite.	2	
	2. Практическое занятие 22. Ведение диалога на тему: Арматурные работы.	2	
	<b>Самостоятельная работа обучающихся</b> (не предусмотрено)	-	
<b>Тема 2.5.</b>	<b>Содержание учебного материала</b>	<b>4</b>	ОК 01 ОК 02
	<b>В том числе практических и лабораторных занятий</b>	<b>4</b>	



<b>Монтажные работы при возведении всех типов зданий и сооружений из сборных железобетонных и металлических конструкций</b>	1. Практическое занятие 23. Освоение лексического материала по теме: Монтаж железобетонных конструкций при возведении всех типов зданий. Грамматический материал: времена группы Continuous.	2	ОК 04 ОК 07 ОК 09 ПК X1- ПК X4
	2. Практическое занятие 24. Освоение лексического материала по теме: Монтаж металлических конструкций зданий и сооружений. Грамматический материал: количественные местоимения much, many, few, a few, little, a little.	2	
	<b>Самостоятельная работа обучающихся</b> (не предусмотрено)	-	
<b>Промежуточная аттестация</b>			
<b>Всего:</b>		<b>58 / 58</b>	

### 3. УСЛОВИЯ РЕАЛИЗАЦИИ УЧЕБНОЙ ДИСЦИПЛИНЫ

**3.1. Для реализации программы учебной дисциплины должны быть предусмотрены следующие специальные помещения:**

Кабинет «Иностранного языка», оснащенный оборудованием:

-рабочее место преподавателя;

рабочие места для обучающихся;

Техническими средствами обучения:

-компьютер с подключением к сети Internet,

-лицензионное программное обеспечение: операционные системы,

-пакет офисных программ.

мультимедиа проектор;

аудио и видео средства;

словари;

дидактические материалы.

#### 3.2. Информационное обеспечение реализации программы

Для реализации программы библиотечный фонд образовательной организации должен иметь печатные и/или электронные образовательные и информационные ресурсы для использования в образовательном процессе. При формировании библиотечного фонда образовательной организацией выбирается не менее одного издания из перечисленных ниже печатных изданий и (или) электронных изданий в качестве основного, при этом список, может быть дополнен новыми изданиями.

##### 3.2.1. Основные печатные издания

1. Безкорвайная, Г.Т. Planet of English. Учебник английского языка для учреждений СПО (+CD) [Текст]: учебник/ Г.Т.Безкорвайная. - 8-е изд. - Москва: Академия, 2020. – 256 с.

2. Лаврик, Г.В. Planet of English. Social & Financial Services Practice Book = Английский язык. Практикум для профессий и специальностей СПО [Текст]/ Г.В.Лаврик . - 8-е изд. – Москва: Академия, 2020. – 96 с.

##### 3.2.2. Основные электронные издания

1. Малецкая, О. П. Английский язык : учебное пособие для спо / О. П. Малецкая, И. М. Селевина. — 2-е изд., стер. — Санкт-Петербург : Лань, 2021. — 136 с. — ISBN 978-5-8114-8057-9. — Текст : электронный // Лань : электронно-библиотечная система. — URL: <https://e.lanbook.com/book/171416>

2. Галкина, А. А. Английский язык для строительных специальностей. Technologies of finishing works / А. А. Галкина. — 3-е изд., стер. — Санкт-Петербург : Лань, 2022. — 124 с. — ISBN 978-5-8114-9642-6. — Текст : электронный // Лань : электронно-библиотечная система. — URL: <https://e.lanbook.com/book/198527>.

3. Горева Т.А., Кривова Г.В. Выполнение каменных работ: учебник / Т.А. Горева, Г.В. Кривова – Москва: Академия, 2021 – 224 с. – ISBN 978-5-4468-9735-3 – Текст: электронный – URL: <https://academia-moscow.ru/catalogue/4930/551164/>

4. Алимов Л.А., Воронин В.В. Выполнение бетонных и опалубочных работ: учебник / Л.А. Алимов, В.В. Воронин – Москва: Академия, 2020. – 240 с. – ISBN 978-5-4468-8655-5 – Текст: электронный – URL: <https://academia-moscow.ru/catalogue/4930/483838/>

### **3.2.3. Дополнительные источники**

1. [www.macmillanenglish.com](http://www.macmillanenglish.com)
2. [www.britishcouncil.org/learning-elt-resources.htm](http://www.britishcouncil.org/learning-elt-resources.htm)
3. [www.handoutsonline.com](http://www.handoutsonline.com)
4. [www.english-to-go.com](http://www.english-to-go.com)
5. [www.bbc.co.uk/videonation](http://www.bbc.co.uk/videonation)
6. [www.prosv.ru/umk/sportlight](http://www.prosv.ru/umk/sportlight)
7. [www.macmillan.ru](http://www.macmillan.ru).
8. [www.iatefl.org](http://www.iatefl.org)
9. [www.longman.com](http://www.longman.com)
10. [www.oup.com/elt/naturalenglish](http://www.oup.com/elt/naturalenglish)
11. [www.oup.com/elt/englishfile](http://www.oup.com/elt/englishfile)
12. [www.oup.com/elt/wordskills](http://www.oup.com/elt/wordskills)

#### 4. КОНТРОЛЬ И ОЦЕНКА РЕЗУЛЬТАТОВ ОСВОЕНИЯ УЧЕБНОЙ ДИСЦИПЛИНЫ

Результаты обучения <sup>1</sup>	Критерии оценки	Методы оценки
<b>Перечень знаний, осваиваемых в рамках дисциплины</b>		
<p><u>Знания:</u>            Основы разговорной речи с применением лексического и грамматического минимума, необходимого для профессионального общения; профессиональные термины и определения для чтения нормативной документации; профессиональные термины и определения для чтения чертежей; профессиональные термины и определения для чтения инструкций            правила построения простых и сложных предложений на профессиональные темы; основные общеупотребительные глаголы (бытовая и профессиональная лексика); лексический минимум, относящийся к описанию предметов, средств и процессов профессиональной деятельности; особенности произношения; правила чтения текстов профессиональной направленности.</p>	<p>Представление в устной и письменной речи сведений о себе;            перечисление наименований инструментов, приспособлений, материалов, оборудования            формулировка задач и сложностей, возникающих при выполнении общестроительных работ.</p>	<p>Оценка результатов, выполнения практической работы  <b>Текущий контроль при проведении:</b>            -письменного/устного опроса;            -тестирования;            - диктантов;            -оценки результатов самостоятельной работы (эссе, сообщений, диалогов, тематических презентаций).            -оценка результатов выполнения практической работы  <b>Промежуточная аттестация</b>            в форме дифференцированного зачета/ экзамена в виде:            -письменных/ устных ответов, выполнения заданий в виде деловой игры (диалоги, составление описаний операций и инструментов).</p>
<b>Перечень умений, осваиваемых в рамках дисциплины</b>		
<p><u>Умения:</u>            В области аудирования:            понимать отдельные фразы и наиболее употребительные слова в высказываниях, касающихся важных тем, связанных с трудовой деятельностью;</p>	<p>Введет диалог на английском языке в различных ситуациях профессионального общения;            - общается между участниками движения WS разных стран в официальных и неофициальных ситуациях с использованием</p>	<p>Оценка результатов, выполнения практической работы  <b>Текущий контроль при проведении:</b>            -письменного/устного опроса;            -тестирования;            - диктантов;            -оценки результатов самостоятельной работы (эссе,</p>

<sup>1</sup> Личностные результаты обучающихся учитываются в ходе оценки результатов освоения учебной дисциплины.

<p>понимать, о чем идет речь в простых, четко произнесенных и небольших по объему сообщениях (в т.ч. устных инструкциях).</p> <p>В области чтения: читать и переводить тексты профессиональной направленности (со словарем).</p> <p>В области общения: общаться в простых типичных ситуациях трудовой деятельности, требующих непосредственного обмена информацией в рамках знакомых тем и видов деятельности; поддерживать краткий разговор на производственные темы, используя простые фразы и предложения, рассказать о своей работе, учебе, планах.</p> <p>В области письма: писать простые связные сообщения на знакомые или интересующие профессиональные темы</p>	<p>потенциального словаря интернациональной лексики; - сообщает сведения о себе; - заполняет документы в рамках олимпиадного движения WS; - читает чертежи согласно ISO; - читает техническое описание, задания WSR; - применяет в ситуациях профессионального общения наименование инструментов, приспособлений, материалов необходимых для выполнения общестроительных работ.</p>	<p>сообщений, диалогов, тематических презентаций). -оценка результатов выполнения практической работы <b>Промежуточная аттестация</b> в форме дифференцированного зачета/ экзамена в виде: -письменных/ устных ответов, выполнения заданий в виде деловой игры (диалоги, составление описаний операций и инструментов).</p>
--	---	---

Приложение № \_\_\_\_  
к ОПОП 08.01.27 «Мастер  
общестроительных работ», утвержденной  
приказом ГБПОУ ЧГСК  
от « \_\_\_\_ » \_\_\_\_\_ 2023 г. № \_\_\_\_  
\_\_\_\_\_

**РАБОЧАЯ ПРОГРАММА СОЦИАЛЬНО-ГУМАНИТАРНОГО ЦИКЛА**  
**СГ.03 БЕЗОПАСНОСТЬ ЖИЗНЕДЕЯТЕЛЬНОСТИ**

**Профессия:** 08.01.27 Мастер общестроительных работ

**Форма обучения:** очная

**Квалификация выпускника:** мастер общестроительных работ

**Срок обучения** 10 месяцев

**База приема** среднее общее

Грозный, 2023 г.

## **СОДЕРЖАНИЕ**

- 1. ОБЩАЯ ХАРАКТЕРИСТИКА РАБОЧЕЙ ПРОГРАММЫ  
УЧЕБНОЙ ДИСЦИПЛИНЫ**
- 2. СТРУКТУРА И СОДЕРЖАНИЕ УЧЕБНОЙ  
ДИСЦИПЛИНЫ**
- 3. УСЛОВИЯ РЕАЛИЗАЦИИ УЧЕБНОЙ ДИСЦИПЛИНЫ**
- 4. КОНТРОЛЬ И ОЦЕНКА РЕЗУЛЬТАТОВ ОСВОЕНИЯ  
УЧЕБНОЙ ДИСЦИПЛИНЫ**

# 1. ОБЩАЯ ХАРАКТЕРИСТИКА РАБОЧЕЙ ПРОГРАММЫ УЧЕБНОЙ ДИСЦИПЛИНЫ СГ.03 БЕЗОПАСНОСТЬ ЖИЗНЕДЕЯТЕЛЬНОСТИ

## 1.1. Место дисциплины в структуре основной образовательной программы:

Учебная дисциплина «Безопасность жизнедеятельности» является обязательной частью социально-гуманитарного цикла основной образовательной программы в соответствии с ФГОС СПО по профессии 08.01.27 Мастер общестроительных работ.

Особое значение дисциплина имеет при формировании и развитии ОК 06, ОК 07, ОК 08.

## 1.2. Цель и планируемые результаты освоения дисциплины:

В рамках программы учебной дисциплины обучающимися осваиваются умения и знания

Код ПК, ОК	Умения	Знания
ОК 06 ОК 07 ОК 08	<p>Описывать значимость своей профессии;</p> <p>применять профессиональные знания в ходе исполнения обязанностей военной службы на воинских должностях в соответствии с полученной профессией;</p> <p>владеть способами бесконфликтного общения и саморегуляции в повседневной деятельности и экстремальных условиях военной службы;</p> <p>оказывать первую помощь пострадавшим;</p> <p>соблюдать нормы экологической безопасности;</p> <p>определять направления ресурсосбережения в рамках профессиональной деятельности по профессии;</p> <p>организовывать и проводить мероприятия по защите работающих и населения от негативных воздействий чрезвычайных ситуаций;</p> <p>предпринимать профилактические меры для снижения уровня опасностей</p>	<p>Сущность гражданско-патриотической позиции, общечеловеческих ценностей;</p> <p>значимость профессиональной деятельности по профессии;</p> <p>основы военной службы и обороны государства;</p> <p>область применения получаемых профессиональных знаний при исполнении обязанностей военной службы;</p> <p>организацию и порядок призыва граждан на военную службу и поступления на неё в добровольном порядке;</p> <p>основные виды вооружения, военной техники и специального снаряжения, состоящих на вооружении (оснащении) воинских подразделений, в которых имеются военно-учётные специальности, родственные профессиям СПО;</p> <p>порядок и правила оказания первой помощи пострадавшим;</p> <p>Правила экологической безопасности при ведении профессиональной деятельности;</p>



	<p>различного вида и их последствий в профессиональной деятельности и в быту; использовать средства индивидуальной и коллективной защиты от оружия массового поражения; применять первичные средства пожаротушения; оказывать первую помощь пострадавшим.</p>	<p>основные ресурсы, задействованные в профессиональной деятельности; пути обеспечения ресурсосбережения; принципы обеспечения устойчивости объектов экономики, прогнозирования развития событий и оценки последствий при техногенных чрезвычайных ситуациях и стихийных явлениях, в том числе в условиях противодействия терроризму как серьезной угрозе национальной безопасности России; основные виды потенциальных опасностей и их последствия в профессиональной деятельности и в быту; принципы снижения вероятности их реализации; задачи и основные мероприятия гражданской обороны; способы защиты населения от оружия массового поражения; меры пожарной безопасности и правила безопасного поведения при пожарах; порядок и правила оказания первой помощи пострадавшим.</p>
<p>ПКХ1-ПКХ4, ПКХ5-ПК Х6</p>	<p>Предпринимать профилактические меры для снижения уровня опасностей различного вида и их последствий в профессиональной деятельности и в быту; применять первичные средства пожаротушения; оказывать первую помощь пострадавшим</p>	<p>Основные виды потенциальных опасностей и их последствия в профессиональной деятельности и в быту, принципы снижения вероятности их реализации; меры пожарной безопасности и правила безопасного поведения при пожарах; порядок и правила оказания первой помощи пострадавшим.</p>

## 2. СТРУКТУРА И СОДЕРЖАНИЕ УЧЕБНОЙ ДИСЦИПЛИНЫ

### 2.1. Объем учебной дисциплины и виды учебной работы

Вид учебной работы	Объем в часах
Объем образовательной программы учебной дисциплины	32
в т.ч. в форме практической подготовки	8
в т. ч.:	
теоретическое обучение	24
практические занятия	8
Самостоятельная работа	6
<b>Промежуточная аттестация – дифференцированный зачет</b>	

## 2.2. Тематический план и содержание учебной дисциплины

Наименование разделов и тем	Содержание учебного материала и формы организации деятельности обучающихся	Объем том числе	Коды общих компетенций
1	2	3	4
<b>Раздел I. Гражданская оборона и защита при чрезвычайных ситуациях</b>		<b>8</b>	
<b>Тема 1.1. Гражданская оборона</b>	<b>Содержание учебного материала</b>	<b>4</b>	ОК 06 ОК 07 ОК 08 ПК X1- ПК X4, ПКX5 – ПК X6
	1. Единая государственная система предупреждения и ликвидации чрезвычайных ситуаций.	2	
	2. Организация гражданской обороны. Оружие массового поражения и защита от него. Правила поведения и действия людей в зонах радиоактивного, химического заражения и в очаге биологического поражения.	2	
	<b>Самостоятельная работа обучающихся:</b> Определяется при формировании рабочей программы	2	
<b>Тема 1.2. Защита населения и территорий при чрезвычайных ситуациях</b>	<b>Содержание учебного материала</b>	<b>6</b>	ОК 06 ОК 07 ОК 08 ПК X1- ПК X4, ПКX5 – ПК X6
	1. Стихийные бедствия. Защита при авариях (катастрофах) на транспорте.	2	
	2. Защита при авариях (катастрофах) на производственных объектах		
	<b>В том числе практических и лабораторных занятий</b>	<b>2</b>	

	<b>Практическое занятие № 1</b> 1. Использование первичных средств пожаротушения.	2	
	<b>Самостоятельная работа обучающихся:</b> Определяется при формировании рабочей программы	2	
<b>Раздел 2. Основы военной службы</b>		<b>24</b>	
<b>Тема 2.1. Вооруженные Силы Российской Федерации на современном этапе</b>	<b>Содержание учебного материала</b>	<b>6</b>	ОК 06 ОК 07 ОК 08 ПК X1- ПК X4, ПКX5 – ПК X6
	1. Состав и организационная структура Вооруженных Сил Российской Федерации. Система руководства и управления Вооруженными Силами Российской Федерации	2	
	2. Виды Вооруженных Сил Российской Федерации и рода войск. Система руководства и управления Вооруженными Силами Российской Федерации. Воинская обязанность и комплектование Вооруженных Сил Российской Федерации личным составом	2	
	<b>В том числе практических и лабораторных занятий</b>	<b>2</b>	
	<b>1. Практическое занятие 2.</b> Определение воинских званий и знаков различия.	2	
	<b>Самостоятельная работа обучающихся</b> Определяется при формировании рабочей программы	2	
<b>Тема 2.2. Уставы Вооруженных Сил Российской Федерации</b>	<b>Содержание учебного материала</b>	<b>6</b>	ОК 06 ОК 07 ОК 08 ПК X1- ПК X4, ПКX5 – ПК X6
	1. Воинская присяга. Боевое знания воинской части. 2. Военнослужащие и взаимоотношения между ними. 3. Внутренний порядок, размещение и быт военнослужащих. 4. Воинская дисциплина, суточный наряд роты, караульная служба	4	
	<b>В том числе практических и лабораторных занятий</b>	<b>2</b>	
	<b>1. Практическое занятие № 3.</b> Определение и выполнение обязанностей и действий часового.	2	
	<b>Самостоятельная работа обучающихся:</b> Не предусмотрена	-	
<b>Тема 2.3.</b>	<b>Содержание учебного материала</b>	<b>4</b>	ОК 06 ОК 07
	1. Строи и управление ими. Строи отделения.	2	

<b>Строевая подготовка</b>	2. Строевые приемы и движение без оружия. Выполнение воинского приветствия, выход и возвращение в строй, подход к начальнику и отход от него.		ОК 08 ПК X1- ПК X4, ПКX5 – ПК X6
	<b>В том числе практических и лабораторных занятий</b>	<b>2</b>	
	<b>1. Практическое занятие № 4</b> Выполнение элементов строевой подготовки	2	
	<b>Самостоятельная работа обучающихся:</b> Не предусмотрена	-	
<b>Тема 2.4. Огневая подготовка</b>	<b>Содержание учебного материала</b>	<b>2</b>	ОК 06 ОК 07 ОК 08 ПК X1- ПК X4, ПКX5 – ПК X6
	1. Материальная часть автомата Калашникова. Сборка и разборка автомата Калашникова. 2. Подготовка автомата с стрельбе, ведение стрельбы из автомата.	2	
	<b>Самостоятельная работа обучающихся:</b> Не предусмотрена	-	
<b>Тема 2.5. Медико-санитарная подготовка</b>	<b>Содержание учебного материала</b>	<b>6</b>	ОК 06 ОК 07 ОК 08 ПК X1- ПК X4, ПКX5 – ПК X6
	1. Ранения. Ушибы, переломы, вывихи, растяжения связок и синдром длительного сдавливания. Ожоги. Поражение электрическим током. 2. Утопление. Перегревание, переохлаждение организма, обморожение и общее замерзание. Отравление. Клиническая смерть. 3. Порядок и правила оказания первой (доврачебной) помощи пострадавшим.	6	
<b>Промежуточная аттестация – дифференцированный зачет</b>			
<b>Всего:</b>		<b>32</b>	

### **3. УСЛОВИЯ РЕАЛИЗАЦИИ УЧЕБНОЙ ДИСЦИПЛИНЫ**

**3.1. Для реализации программы учебной дисциплины должны быть предусмотрены следующие специальные помещения:**

Кабинет «Безопасности жизнедеятельности», оснащенный оборудованием:

-рабочее место преподавателя;

рабочие места для обучающихся;

Техническими средствами обучения:

Компьютер с подключением к сети Internet,

-лицензионное программное обеспечение: операционные системы,

пакет офисных программ,

мультимедиа проектор,

винтовки пневматические,

пневматический пистолет,

макет массо-габаритный АК-74М

робот-тренажер «Александр»,

прибор химической разведки,

противогаз,

комплект учебно-наглядных пособий,

дидактические материалы.

#### **3.2. Информационное обеспечение реализации программы**

Для реализации программы библиотечный фонд образовательной организации должен иметь печатные и/или электронные образовательные и информационные ресурсы для использования в образовательном процессе. При формировании библиотечного фонда образовательной организацией выбирается не менее одного издания из перечисленных ниже печатных изданий и (или) электронных изданий в качестве основного, при этом список, может быть дополнен новыми изданиями.

##### **3.2.1. Основные печатные и электронные издания**

1. Безопасность жизнедеятельности : учебник для спо / Н. В. Горькова, А. Г. Фетисов, Е. М. Мессинева, Н. Б. Мануйлова. — 2-е изд., стер. — Санкт-Петербург : Лань, 2022. — 220 с. — ISBN 978-5-8114-9372-2. — Текст : электронный // Лань : электронно-библиотечная система. — URL: <https://e.lanbook.com/book/193389>.

2. Бектобеков, Г. В. Пожарная безопасность / Г. В. Бектобеков. — 3-е изд., стер. — Санкт-Петербург : Лань, 2022. — 88 с. — ISBN 978-5-507-44441-0. — Текст : электронный // Лань : электронно-библиотечная система. — URL: <https://e.lanbook.com/book/224663>.

3. Долгов, В. С. Основы безопасности жизнедеятельности / В. С. Долгов. — 3-е изд., стер. — Санкт-Петербург : Лань, 2022. — 188 с. — ISBN 978-5-507-45041-1. — Текст : электронный // Лань : электронно-библиотечная система. — URL: <https://e.lanbook.com/book/256115>.

4. Косолапова, Н.В. Безопасность жизнедеятельности. Практикум: учебное пособие/ Н.В.Косолапова. - 4-е изд. - Москва: Академия, 2019. - 144 с. - Текст: электронный – URL: <https://academia-moscow.ru/catalogue/5069/483998/>

5. Косолапова, Н.В. Основы безопасности жизнедеятельности: учебник для СПО/ Н.В. Косолапова, Н.А. Прокопенко. – 8-е изд., стер. – Москва: Академия, 2021. – 368 с. – Текст: электронный – URL: <https://academia-moscow.ru/catalogue/5403/550098/>

6. Менумеров, Р. М. Электробезопасность : учебное пособие для спо / Р. М. Менумеров. — 2-е изд., стер. — Санкт-Петербург : Лань, 2021. — 196 с. — ISBN 978-5-8114-8191-0. — Текст : электронный // Лань : электронно-библиотечная система. — URL: <https://e.lanbook.com/book/173112>.

### **3.2.2. Дополнительные источники**

1. Конституция Российской Федерации;
2. Федеральный Закон «Об обороне»;
3. Федеральный Закон «О воинской обязанности и военной службе»;
4. Федеральный Закон «О гражданской обороне»;
5. Федеральный Закон «О защите населения и территорий от ЧС природного и техногенного характера»;
6. Федеральный Закон «О пожарной безопасности»;
7. Первая медицинская помощь – URL: <http://www.hsea.ru>
8. Портал детской безопасности – URL: <http://www.spas-extreme.ru>
9. Россия без наркотиков – URL: <http://www.meduhod.ru>
10. Автономное существование в природе – детям – URL: <http://www.novgorod.fio.ru/projects/Project1132/index.htm>
11. Все о пожарной безопасности – URL: <http://www.goodlife.narod.ru>
12. Охрана труда. Промышленная и пожарная безопасность. Предупреждение чрезвычайных ситуаций – URL: <http://www.0-1.ru>
13. Искусство выживания – URL: <http://anty-crim.boxmail.biz>

#### 4. КОНТРОЛЬ И ОЦЕНКА РЕЗУЛЬТАТОВ ОСВОЕНИЯ УЧЕБНОЙ ДИСЦИПЛИНЫ

Результаты обучения <sup>1</sup>	Критерии оценки	Методы оценки
<b>Перечень знаний, осваиваемых в рамках дисциплины</b>		
<p><u>Знания:</u>            Принципы обеспечения устойчивости объектов экономики, прогнозирования развития событий и оценки последствий при техногенных чрезвычайных ситуациях и стихийных явлениях, в том числе в условиях противодействия терроризму как серьёзной угрозе национальной безопасности России;            Основные виды потенциальных опасностей и их последствия в профессиональной деятельности и в быту, принципы снижения вероятности их реализации;            Основы военной службы и обороны государства;            Представление о боевых традициях Вооруженных Сил России и символах воинской чести;            Задачи и основные мероприятия гражданской обороны;            Перечисление основных мероприятий ГО;            Способы защиты населения от оружия массового поражения;            Меры пожарной безопасности и правила безопасного поведения при пожарах;            Перечисление обязанностей и действий при пожаре;            Организацию и порядок призыва граждан на</p>	<p>Перечисление принципов обеспечения устойчивости объектов экономики;</p> <p>Перечисление опасностей, встречающихся в профессиональной деятельности;</p> <p>Перечисление воинских званий и знаков различия;            Представление о боевых традициях Вооруженных Сил России; Перечисление о задачах, стоящих перед Гражданской обороной России символах;            Перечисление основных мероприятий ГО;            Перечисление основных способов защиты;            Перечисление нормативно правовых актов РФ по вопросам пожарной безопасности;            Перечисление обязанностей и действий при пожаре;            Представление об основных видах вооружения, военной техники и специального снаряжения, состоящих на вооружении воинских подразделений;            Представление об области применения получаемых профессиональных знаний при исполнении обязанностей военной службы;            Представление о порядке наложения повязок и этапах оказания первой помощи</p>	<p>Текущий контроль при проведении:            -письменного/устного опроса;            -тестирования.</p> <p>Оценка результатов выполнения практической работы</p> <p>Промежуточная аттестация в форме дифференцированного зачета</p>

<sup>1</sup> Личностные результаты обучающихся учитываются в ходе оценки результатов освоения учебной дисциплины.



<p>военную службу и поступления на неё в добровольном порядке;          Основные виды вооружения, военной техники и специального снаряжения, состоящих на вооружении (оснащении) воинских подразделений, в которых имеются военно-учётные специальности, родственные профессиям СПО;          Область применения получаемых профессиональных знаний при исполнении обязанностей воинской службы;          Порядок и правила оказания первой помощи пострадавшим.</p>		
<b>Перечень умений, осваиваемых в рамках дисциплины</b>		
<p><u>Умения:</u>          Организовывать и проводить мероприятия по защите работающих и населения от негативных воздействий чрезвычайных ситуаций;          Предпринимать профилактические меры для снижения уровня опасностей различного вида и их последствий в профессиональной деятельности и в быту;          Использовать средства индивидуальной и коллективной защиты от оружия массового поражения;          Применять первичные средства пожаротушения;          Применять профессиональные знания в ходе исполнения обязанностей военной службы на воинских должностях в соответствии с полученной профессией;</p>	<p>Владение способами организации и проведения мероприятий по защите работающих и населения от негативных воздействий чрезвычайных ситуаций;          Умение предпринимать профилактические меры для снижения уровня опасностей различного вида и их последствий в профессиональной деятельности и быту;          Использование средства индивидуальной и коллективной защиты;          Владение первичными средствами пожаротушения;          Применение профессиональных знаний в ходе исполнения обязанностей военной службы на воинских должностях в соответствии с полученной профессией;          Владение способами бесконфликтного общения и саморегуляции в повседневной деятельности</p>	<p>Текущий контроль при проведении:          -письменного/устного опроса;          -тестирования.</p> <p>Оценка результатов выполнения практической работы</p> <p>Промежуточная аттестация в форме дифференцированного зачета.</p>

<p>Владеть способами бесконфликтного общения и саморегуляции в повседневной деятельности и экстремальных условиях военной жизни; Оказывать первую помощь пострадавшим.</p>	<p>и экстремальных условиях военной службы; Оказание первой помощи пострадавшим.</p>	
--	--	--



**Приложение № \_\_\_\_**  
к ОПОП 08.01.27 «Мастер  
общестроительных работ», утвержденной  
приказом ГБПОУ ЧГСК  
от «\_\_» \_\_\_\_\_ 2023 г. №\_\_

## **РАБОЧАЯ ПРОГРАММА СОЦИАЛЬНО-ГУМАНИТАРНОГО ЦИКЛА**

### **СГ.04 ФИЗИЧЕСКАЯ КУЛЬТУРА**

**Профессия:** 08.01.27 Мастер общестроительных работ

**Форма обучения:** очная

**Квалификация выпускника:** мастер общестроительных работ

**Срок обучения** 10 месяцев

**База приема** среднее общее

Грозный, 2023

## СОДЕРЖАНИЕ

1.	ОБЩАЯ ХАРАКТЕРИСТИКА РАБОЧЕЙ ПРОГРАММЫ УЧЕБНОЙ ДИСЦИПЛИНЫ	4
2.	СТРУКТУРА И СОДЕРЖАНИЕ УЧЕБНОЙ ДИСЦИПЛИНЫ	7
3.	УСЛОВИЯ РЕАЛИЗАЦИИ УЧЕБНОЙ ДИСЦИПЛИНЫ	13
4.	КОНТРОЛЬ И ОЦЕНКА РЕЗУЛЬТАТОВ ОСВОЕНИЯ УЧЕБНОЙ ДИСЦИПЛИНЫ	15

# 1. ОБЩАЯ ХАРАКТЕРИСТИКА РАБОЧЕЙ ПРОГРАММЫ УЧЕБНОГО ПРЕДМЕТА СГ. 04 ФИЗИЧЕСКАЯ КУЛЬТУРА

## 1.1 Место дисциплины в структуре основной образовательной программы:

Учебная дисциплина «Физическая культура» является обязательной частью социально-гуманитарного цикла основной образовательной программы в соответствии с ФГОС СПО по профессии 08.01.27 Мастер общестроительных работ.

Особое значение дисциплина имеет при формировании и развитии ОК 08.

## 1.2. Цель и планируемые результаты освоения дисциплины:

В рамках программы учебной дисциплины обучающимися осваиваются умения и знания

Код ПК, ОК	Умения	Знания
ОК 01 ОК 02 ОК 03 ОК 04 ОК 05 ОК 06 ОК 07 ОК 08	Использовать физкультурно-оздоровительную деятельность для укрепления здоровья, достижения жизненных и профессиональных целей; применять рациональные приемы двигательных функций в профессиональной деятельности; пользоваться средствами профилактики перенапряжения характерными для профессии	Роль физической культуры в общекультурном, профессиональном и социальном развитии человека; основы здорового образа жизни; условия профессиональной деятельности и зоны риска физического здоровья для профессии; средства профилактики перенапряжения

Коды результатов	Планируемые результаты освоения дисциплины включают:
ЛР 01	сформированность российской гражданской идентичности, патриотизма, уважения к своему народу, чувств ответственности перед Родиной, гордости за свой край, свою Родину, прошлое и настоящее многонационального народа России, уважения к государственным символам (гербу, флагу, гимну)
ЛР 05	сформированность основ саморазвития и самовоспитания в соответствии с общечеловеческими ценностями и идеалами гражданского общества; готовность и способность к самостоятельной,

	творческой и ответственной деятельности
ЛР 10	эстетическое отношение к миру, включая эстетику быта, научного и технического творчества, спорта, общественных отношений
ЛР 11	принятие и реализацию ценностей здорового и безопасного образа жизни, потребности в физическом самосовершенствовании, занятиях спортивно-оздоровительной деятельностью, неприятие вредных привычек: курения, употребления алкоголя, наркотиков
ЛР12	бережное, ответственное и компетентное отношение к физическому и психологическому здоровью, как собственному, так и других людей, умение оказывать первую помощь
МР 01	умение самостоятельно определять цели деятельности и составлять планы деятельности; самостоятельно осуществлять, контролировать и корректировать деятельность; использовать все возможные ресурсы для достижения поставленных целей и реализации планов деятельности; выбирать успешные стратегии в различных ситуациях
МР 09	владение навыками познавательной рефлексии как осознания совершаемых действий и мыслительных процессов, их результатов и оснований, границ своего знания и незнания, новых познавательных задач и средств их достижения
МР 03	владение навыками познавательной, учебно-исследовательской и проектной деятельности, навыками разрешения проблем; способность и готовность к самостоятельному поиску методов решения практических задач, применению различных методов познания;
МР 04	готовность и способность к самостоятельной информационно-познавательной деятельности, владение навыками получения необходимой информации из словарей разных типов, умение ориентироваться в различных источниках информации, критически оценивать и интерпретировать информацию, получаемую из различных источников
МР 07	умение самостоятельно оценивать и принимать решения, определяющие стратегию поведения, с учетом гражданских и нравственных ценностей
МР 02	умение продуктивно общаться и взаимодействовать в процессе совместной деятельности, учитывать позиции других участников деятельности, эффективно разрешать конфликты
МР 08	владение языковыми средствами - умение ясно, логично и точно излагать свою точку зрения, использовать адекватные языковые средства
ПР 01	умение использовать разнообразные формы и виды физкультурной деятельности для организации здорового образа жизни, активного отдыха и досуга, в том числе в подготовке к выполнению нормативов Всероссийского физкультурно-спортивного комплекса "Готов к труду и обороне" (ГТО)
ПР 02	владение современными технологиями укрепления и сохранения здоровья, поддержания работоспособности, профилактики

	предупреждения заболеваний, связанных с учебной и производственной деятельностью
ПР 03	владение основными способами самоконтроля индивидуальных показателей здоровья, умственной и физической работоспособности, физического развития и физических качеств
ПР 04	владение физическими упражнениями разной функциональной направленности, использование их в режиме учебной и производственной деятельности с целью профилактики переутомления и сохранения высокой работоспособности
ПР 05	владение техническими приемами и двигательными действиями базовых видов спорта, активное применение их в игровой и соревновательной деятельности



## 2 СТРУКТУРА И СОДЕРЖАНИЕ УЧЕБНОГО ПРЕДМЕТА

### 2.1 Объем учебного предмета и виды учебной работы

<b>Вид учебной работы</b>	<b>Объем в часах</b>
<b>Объем образовательной программы учебной дисциплины</b>	<b>58</b>
<b>в т.ч. в форме практической подготовки</b>	<b>46</b>
в т. ч.:	
теоретическое обучение	2
практические занятия	46
Самостоятельная работа	10
<b>Промежуточная аттестация – дифференцированный зачет</b>	

## 2.2. Тематический план и содержание дисциплины

Наименование разделов и тем	Содержание учебного материала, практические занятия (лабораторные работы, практические работы), самостоятельная работа студентов	Объем в часах	Коды общих компетенций (указанных в разделе 1.2) и личностных метапредметных, предметных результатов, формированию которых способствует элемент программы
1	2	3	4
3 семестр: теоретические занятия-(2); практические занятия-(30); самостоятельные занятия-(6)			
<b>Раздел I. Теоретическая часть</b>		<b>2 / 0</b>	
<b>Тема 1.1.</b> <b>Физическая культура в общекультурной подготовке.</b>	<p>Физическая культура личности, физическое развитие, физическое воспитание, физическая подготовка и подготовленность, самовоспитание. Сущность и ценности физической культуры. Физическая культура и личность профессионала. Влияние занятий физическими упражнениями на достижение человеком жизненного успеха. Правила поведения, техника безопасности и предупреждение травматизма при занятиях физической культурой</p> <p><b>Самостоятельная работа студентов:</b>  Не предусмотрено.</p>	2	ЛР 01, ЛР 05, ЛР 10, ЛР 11, ЛР12, МР 01, МР 09, МР 03, МР 04, МР 07, МР 02, МР 08 ПР 01, ПР 02, ПР 03, ПР 04, ПР 05, ОК 01 ОК 02 ОК 03 ОК 04 ОК 05 ОК 06 ОК 07 ОК 08
<b>Раздел 2. Легкая атлетика.</b>		<b>16 / 3</b>	
<b>Тема 2.1</b> Техника бега.	Высокий и низкий старт, стартовый разбег, бег по дистанции, финиширование. Спринтерский бег: бег на результат 100м. Эстафетный бег: 4x100м,4x400м. <b>Самостоятельная работа студентов:</b> Не предусмотрено.	2	ЛР 01, ЛР 05, ЛР 10, ЛР 11, ЛР12, МР 01, МР 09, МР 03, МР 04, МР 07, МР 02, МР 08
<b>Тема 2.2</b> Развитие кондиционных.	(выносливости, скоростно-силовых, скоростных) и координационных способностей (ориентирование в пространстве, ритм, способность к согласованию движений и реакции, точность дифференцирования основных параметров движений) средствами легкоатлетических	2	ПР 01, ПР 02, ПР 03, ПР 04, ПР 05, ОК 01

	упражнений.		ОК 02 ОК 03 ОК 04 ОК 05 ОК 06 ОК 07 ОК 08
	<b>Самостоятельная работа студентов:</b> Не предусмотрено.		
<b>Тема 2.3</b> Совершенствование техники бега на короткие дистанции.	Совершенствование техники бега на короткие дистанции: техника низкого старта, стартового ускорения, бег по дистанции, финиширование, специальные упражнения.	2	
	<b>Самостоятельная работа студентов:</b> Не предусмотрено.		
<b>Тема 2.4</b> Совершенствование техники длительного бега.	Совершенствование техники длительного бега: старт, бег по дистанции, прохождение поворотов (работа рук, стопы), финишный бросок.	2	
	<b>Самостоятельная работа студентов:</b> Развитие скоростно-силовых качеств.	1	
<b>Тема 2.5</b> Совершенствование техники прыжка в высоту с разбега.	Совершенствование техники прыжка в высоту с разбега: техника разбега, отталкивание, переход через планку и приземление.	2	
	<b>Самостоятельная работа студентов:</b> Составление комплексов упражнений различной направленности.	1	
<b>Тема 2.6</b> Совершенствование техники прыжка в длину с разбега.	Совершенствование техники прыжка в длину с разбега: техника разбега, отталкивание, полет, приземление.	2	
	<b>Самостоятельная работа студентов:</b> Не предусмотрено.		
<b>Тема 2.7</b> Бег на средние дистанции: совершенствование техники старта, бег по дистанции и по виражу.	Бег на средние дистанции: совершенствование техники старта, бег по дистанции и по виражу. Кроссовая подготовка (Бег на средние дистанции 300-500м. Бег на средние дистанции 400-500м. Бег с ускорением. Бег в медленном темпе (2-2,5 мин). Стартовый разгон. Челночный бег 3 x 10м и 6 x 10 м. Повторный бег 2x60 м. Равномерный бег 1000-1200 м. Кросс в сочетании с ходьбой до 800-1000 м. Кроссовый бег 800м. Челночный бег 3x10 м. Ходьба и бег в течение 7-8 мин. Кросс в умеренном темпе в сочетании с ходьбой).	2	
	<b>Самостоятельная работа студентов:</b> Челночный бег 3x10м.	1	
<b>Тема 2.8</b> Бег на дальние	Бег на дальние дистанции: совершенствование техники старта, бег на дистанции и по виражу. Методика эффективных и экономичных способов владения жизненно-	2	

дистанции: совершенствовани е техники старта, бег на дистанции и по виражу.	важными умениями и навыками (ходьба, бег, методы овладения умениями и навыками).		
	<b>Самостоятельная работа студентов:</b> Не предусмотрено.		
<b>Раздел 3. Силовые упражнения.</b>		<b>14 / 3</b>	
<b>Тема 3.1</b> Упражнения на перекладине.	Угол в висе на перекладине.	2	ЛР 01, ЛР 05, ЛР 10, ЛР 11, ЛР12, МР 01, МР 09, МР 03, МР 04, МР 07, МР 02, МР 08 ПР 01, ПР 02, ПР 03, ПР 04, ПР 05, ОК 01 ОК 02 ОК 03 ОК 04 ОК 05 ОК 06 ОК 07 ОК 08
	<b>Самостоятельная работа студентов:</b> Не предусмотрено.		
<b>Тема 3.2</b> Способы и принципы выполнения упражнения на перекладине «Подтягивание».	Плавно поднять ноги до угла 90°. Задержать ноги в этом положении на 2-3с, плавно опустить. Подтягивания в висе на перекладине до касания подбородком.	2	
	<b>Самостоятельная работа студентов:</b> Не предусмотрено.		
<b>Тема 3.3</b> Способы и принципы выполнения упражнения на перекладине «Подъем с переворотом».	Из вися подтянутся на руках, приблизить ноги к перекладине и касаясь его животом, послать ноги через перекладину.	2	
	<b>Самостоятельная работа студентов:</b> Техника выполнения «Подъем с переворотом»	1	
<b>Тема 3.4</b> Упражнения на брусках.	Сгибание и разгибание рук в упоре на брусках. Подъем туловища лежа до угла 60°	2	
	<b>Самостоятельная работа студентов:</b> Выполнять упражнения до утомления.	1	
<b>Тема 3.5</b> Методы круговой	Метод непрерывного упражнения. Учащиеся проходят круг и без остановки на отдых продолжают проходить комплекс упражнений повторно. Метод экстенсивного интервального упражнения. Применяются для совершенствования	2	

тренировки.	общей, скоростной и силовой выносливости, скоростно-силовых качеств, ловкость.		
	<b>Самостоятельная работа студентов:</b> Составить комплекс физических упражнений.	1	
<b>Тема 3.6</b> Комплекс упражнений ОФП.	Прыжки в длину с места. Прыжки на скакалке за минуту. Отжимание на максимальное количество раз. Приседание на максимальное количество раз.	2	
	<b>Самостоятельная работа студентов:</b> Не предусмотрена.		
<b>Тема 3.7</b> Сдача контрольных нормативов силовых упражнений.	Сдача контрольных нормативов силовых упражнений.	2	
	<b>Самостоятельная работа студентов:</b> Не предусмотрено.		
<b>Дифференцированный зачет</b>			
практические занятия-(16); самостоятельные занятия-(4)			
<b>Раздел 4. Волейбол.</b>		<b>10 / 2</b>	
<b>Тема 4.1</b> Правила игры и судейство соревнований.	История возникновения волейбола. Правила игры, жесты судей, судейство.	2	ЛР 01, ЛР 05, ЛР 10, ЛР 11, ЛР12, МР 01, МР 09, МР 03, МР 04, МР 07, МР 02, МР 08 ПР 01, ПР 02, ПР 03, ПР 04, ПР 05, ОК 01 ОК 02 ОК 03 ОК 04 ОК 05 ОК 06 ОК 07 ОК 08
	<b>Самостоятельная работа студентов:</b> Подготовить сообщение на урок 4-5 мин по теме «История развития игры»	1	
<b>Тема 4.2</b> Стойки волейболиста. Передача мяча в парах.	Совершенствование техники игры в волейбол. Нижняя прямая передача мяча: а) набрасывание мяча партнеру с последующей его передачей; б) передачи мяча у стены; в) работа в парах; г) изучение техники нижней прямой и боковой подач. Совершенствование техники, приемов и передачи мяча снизу и сверху двумя руками.	2	
	<b>Самостоятельная работа студентов:</b> Не предусмотрено.		
<b>Тема 4.3</b> Верхняя и нижняя прямая	Поддачи на партнера с приемом мяча сверху и двумя руками, расстановка игроков на площадке по номерам. Техника и тактика игры. Учебная игра.	2	
	<b>Самостоятельная работа студентов:</b>		

подачи мяча.	Не предусмотрено.			
<b>Тема 4.4</b> Выполнение техники нижней прямой подачи на оценку.	Совершенствование техники нижней прямой и боковой подачи мяча (стойка во время подачи, работа рук и ног).	2		
	<b>Самостоятельная работа студентов:</b> Выполнение подачи по зонам.	1		
<b>Тема 4.5</b> Блок. Нижняя передача мяча. Учебная игра.	Для приема мяча нижней передачей двумя руками надо принять положение выпада (выставив вперед или в сторону одну ногу, согнутую в колене и тазобедренном суставе), соединить кисти рук и подставить предплечье под летящий мяч.	2		
	<b>Самостоятельная работа студентов:</b> Не предусмотрено.			
<b>Раздел 5. Сущность и содержание ППФП в достижении высоких профессиональных результатов</b>		<b>6 / 2</b>		
<b>Тема 5.1</b> Упражнения в лазании.	По вертикальной, наклонной, горизонтальной поверхности, равновесие, ходьба по узкой опоре, прыжки с высокой опоры на маты, упражнения с отягощениями и сопротивлениями.	2	ЛР 01, ЛР 05, ЛР 10, ЛР 11, ЛР12, МР 01, МР 09, МР 03, МР 04, МР 07, МР 02, МР 08 ПР 01, ПР 02, ПР 03, ПР 04, ПР 05, ОК 01 ОК 02 ОК 03 ОК 04 ОК 05 ОК 06 ОК 07 ОК 08	
	<b>Самостоятельная работа студентов:</b> Упражнения в лазании.			
<b>Тема 5.2</b> Комплексы упражнений для развития статической выносливости.	Позных мышц (спины, брюшного пресса и разгибателей бедра). Комплексы упражнений вводной и производственной гимнастики.	2		
	<b>Самостоятельная работа студентов:</b> Комплекс упражнений ОФП.	1		
<b>Тема 5.3</b> <b>Сдача контрольных нормативов.</b>	Преодоление полосы препятствий. Аутогенная тренировка. Самомассаж. Дыхательная гимнастика.	2		
	<b>Самостоятельная работа студентов:</b> Выполнение нормативов ГТО.	1		
<b>Промежуточная аттестация – дифференцированный зачет</b>				
<b>Всего:</b>		<b>48 / 10</b>		

### **3. УСЛОВИЯ РЕАЛИЗАЦИИ УЧЕБНОЙ ДИСЦИПЛИНЫ**

**3.1. Для реализации программы учебной дисциплины должны быть предусмотрены следующие специальные помещения:**

Спортивный комплекс, оснащенный оборудованием:

-спортивный зал;

-открытый стадион широкого профиля с элементами полосы препятствий  
техническими средствами обучения:

компьютер с подключением к сети Internet,

-лицензионное программное обеспечение: операционные системы,

пакет офисных программ,

мультимедиа проектор многофункциональный принтер;

музыкальный центр.,

#### **3.2. Информационное обеспечение реализации программы**

Для реализации программы библиотечный фонд образовательной организации должен иметь печатные и/или электронные образовательные и информационные ресурсы для использования в образовательном процессе. При формировании библиотечного фонда образовательной организацией выбирается не менее одного издания из перечисленных ниже печатных изданий и (или) электронных изданий в качестве основного, при этом список, может быть дополнен новыми изданиями.

##### **3.2.1. Основные печатные издания**

1. Бишаева, А.А. Физическая культура [Текст]: учебник/ А.А.Бишаева. - 7-е изд. - Москва: Академия, 2020. – 256 с.

2. Собянин,Ф.И. Физическая культура [Текст]: учебник для СПО/Ф.И.Собянин.- Ростов н/Д: Феникс, 2020. -221 с.

##### **3.2.2. Основные электронные издания**

1. Агеева, Г. Ф. Теория и методика физической культуры и спорта / Г. Ф. Агеева, Е. Н. Карпенкова. — 2-е изд., стер. — Санкт-Петербург : Лань, 2022. — 68 с. — ISBN 978-5-8114-9763-8. — Текст : электронный // Лань : электронно-библиотечная система. — URL: <https://e.lanbook.com/book/198284>.

2. Бардамов, Г. Б. Базовая подготовка к сдаче нормативов комплекса ГТО / Г. Б. Бардамов, А. Г. Шаргаев, С. В. Бадлуева. — Санкт-Петербург : Лань, 2022. — 144 с. — ISBN 978-5-507-44133-4. — Текст : электронный // Лань : электронно-библиотечная система. — URL: <https://e.lanbook.com/book/255971>.

3. Безбородов, А. А. Практические занятия по волейболу : учебное пособие для спо / А. А. Безбородов. — Санкт-Петербург : Лань, 2022. — 92 с. — ISBN 978-5-8114-8344-0. — Текст : электронный // Лань : электронно-библиотечная система. — URL: <https://e.lanbook.com/book/193301>.

4. Виленский, М.Я., Физическая культура : учебник / М.Я. Виленский, А.Г. Горшков. — Москва : КноРус, 2022. — 214 с. — ISBN 978-5-406-09867-7. — URL:<https://book.ru/book/943895> — Текст : электронный.

5. Журин, А. В. Основы здоровья и здорового образа жизни студента : учебное пособие для спо / А. В. Журин. — Санкт-Петербург : Лань, 2022. — 48

с. — ISBN 978-5-8114-9294-7. — Текст : электронный // Лань : электронно-библиотечная система. — URL: <https://e.lanbook.com/book/221195>.

6. Зобкова, Е. А. Основы спортивной тренировки : учебное пособие для спо / Е. А. Зобкова. — Санкт-Петербург : Лань, 2021. — 44 с. — ISBN 978-5-8114-7549-0. — Текст : электронный // Лань : электронно-библиотечная система. — URL: <https://e.lanbook.com/book/174986>.

7. Коновалов, В. Л. Баскетбол / В. Л. Коновалов, В. А. Погодин. — 1-е изд. — Санкт-Петербург : Лань, 2022. — 84 с. — ISBN 978-5-8114-9723-2. — Текст : электронный // Лань : электронно-библиотечная система. — URL: <https://e.lanbook.com/book/207539>.

8. Кузнецов, В.С., Физическая культура : учебник / В.С. Кузнецов, Г.А. Колодницкий. — Москва : КноРус, 2021. — 256 с. — ISBN 978-5-406-08271-3. — URL: <https://book.ru/book/940094> (дата обращения: 19.08.2022). — Текст : электронный.

9. Садовникова, Л. А. Физическая культура для студентов, занимающихся в специальной медицинской группе : учебное пособие для спо / Л. А. Садовникова. — 2-е изд., стер. — Санкт-Петербург : Лань, 2021. — 60 с. — ISBN 978-5-8114-7201-7. — Текст : электронный // Лань : электронно-библиотечная система. — URL: <https://e.lanbook.com/book/156380>.

### **3.2.3. Дополнительные источники**

1. Официальный сайт Министерства спорта Российской Федерации – URL: [www.minstm.gov.ru](http://www.minstm.gov.ru)
2. Федеральный портал «Российское образование» – URL: [www.edu.ru](http://www.edu.ru)
3. Официальный сайт Олимпийского комитета России – URL: [www.olympic.ru](http://www.olympic.ru)



#### 4. КОНТРОЛЬ И ОЦЕНКА РЕЗУЛЬТАТОВ ОСВОЕНИЯ УЧЕБНОЙ ДИСЦИПЛИНЫ

Результаты обучения <sup>1</sup>	Критерии оценки	Методы оценки
<b>Перечень знаний, осваиваемых в рамках дисциплины</b>		
<p><u>Знания:</u></p> <p>-роль физической культуры в общекультурном, профессиональном и социальном развитии человека;</p> <p>-основы здорового образа жизни;</p> <p>-условия профессиональной деятельности и зоны риска физического здоровья для профессии;</p> <p>-средства профилактики перенапряжения.</p>	<p>-грамотность и правильность объяснения на конкретных примерах, какова роль физической культуры в общекультурном, профессиональном и социальном развитии человека;</p> <p>- осознанность ценности здоровья и обоснованность выбора ЗОЖ;</p> <p>-правильность объяснения на конкретных примерах условий профессиональной деятельности и основных зон риска физического здоровья для профессии;</p> <p>- правильность и уверенность в использовании средств профилактики перенапряжений.</p>	<p>- наблюдение;</p> <p>-практическое выполнение;</p> <p>-оценка результатов самостоятельной работы.</p> <p>-тестирование: в контрольных точках: на входе – начало учебного года, семестра; на выходе – в конце учебного года, семестра;</p> <p>-практическая проверка (использование ситуаций, в которых необходимо продемонстрировать свои знания в конкретной деятельности).</p> <p>дифференцированный зачет</p>
<b>Перечень умений, осваиваемых в рамках дисциплины</b>		
<p><u>Умения:</u></p> <p>-использовать физкультурно-оздоровительную деятельность для укрепления здоровья, достижения жизненных и профессиональных целей;</p> <p>-применять рациональные приемы двигательных функций в</p>	<p>- правильно использует физкультурно-оздоровительную деятельность для укрепления здоровья, достижения жизненных и профессиональных целей;</p> <p>- эффективно применяет рациональные приемы двигательных функций в профессиональной деятельности;</p> <p>- использует средствами профилактики перенапряжения</p>	<p>- наблюдение;</p> <p>-практическое выполнение;</p> <p>-оценка результатов самостоятельной работы.</p> <p>-тестирование: в контрольных точках: на входе – начало учебного года, семестра; на выходе – в конце учебного года, семестра;</p> <p>-практическая проверка (использование ситуаций, в которых необходимо продемонстрировать свои</p>

<sup>1</sup> Личностные результаты обучающихся учитываются в ходе оценки результатов освоения учебной дисциплины.

профессиональной деятельности;  -пользоваться средствами профилактики перенапряжения характерными для данной профессии.	характерными для данной профессии.	знания в конкретной деятельности). дифференцированный зачет.
---	------------------------------------	--



Приложение № \_\_\_\_  
к ОПОП 08.01.27 «Мастер  
общестроительных работ», утвержденной  
приказом ГБПОУ ЧГСК  
от « \_\_\_\_ » \_\_\_\_\_ 2023 г. № \_\_\_\_  
\_\_\_\_\_

## **РАБОЧАЯ ПРОГРАММА СОЦИАЛЬНО-ГУМАНИТАРНОГО ЦИКЛА**

### **СГ.05 ОСНОВЫ БЕРЕЖЛИВОГО ПРОИЗВОДСТВА**

**Профессия:** 08.01.27 Мастер общестроительных работ

**Форма обучения:** очная

**Квалификация выпускника:** мастер общестроительных работ

**Срок обучения** 10 месяцев

**База приема** среднее общее

Грозный, 2023г.

## *СОДЕРЖАНИЕ*

- 1. ОБЩАЯ ХАРАКТЕРИСТИКА РАБОЧЕЙ ПРОГРАММЫ  
УЧЕБНОЙ ДИСЦИПЛИНЫ**
- 2. СТРУКТУРА И СОДЕРЖАНИЕ УЧЕБНОЙ ДИСЦИПЛИНЫ**
- 3. УСЛОВИЯ РЕАЛИЗАЦИИ УЧЕБНОЙ ДИСЦИПЛИНЫ**
- 4. КОНТРОЛЬ И ОЦЕНКА РЕЗУЛЬТАТОВ ОСВОЕНИЯ  
УЧЕБНОЙ ДИСЦИПЛИНЫ**

# 1. ОБЩАЯ ХАРАКТЕРИСТИКА РАБОЧЕЙ ПРОГРАММЫ УЧЕБНОЙ ДИСЦИПЛИНЫ СГ.05 ОСНОВЫ БЕРЕЖЛИВОГО ПРОИЗВОДСТВА

## 1.1. Место дисциплины в структуре основной образовательной программы:

Учебная дисциплина «Основы бережливого производства» является обязательной частью социально-гуманитарного цикла основной образовательной программы в соответствии с ФГОС СПО по профессии 08.01.27 Мастер общестроительных работ. Особое значение дисциплина имеет при формировании и развитии общих компетенций ОК 01, ОК 02, ОК 03, ОК 04, ОК 05, ОК 06, ОК 07, ОК.09.

## 1.2. Цель и планируемые результаты освоения дисциплины:

В рамках программы учебной дисциплины обучающимися осваиваются умения и знания

Код ПК, ОК	Умения	Знания
ОК 01 ОК 02 ОК 03 ОК 04 ОК 05 ОК 06 ОК 07 ОК.09 ПК X1-ПК X6	<ul style="list-style-type: none"> <li>- проводить анализ первичной информации по состоянию производственного потока в организации;</li> <li>- структурировать производственные потоки создания ценности в организации;</li> <li>- определять масштабы внедрения бережливого производства при разработке проекта;</li> <li>- формировать алгоритм внедрения и оценивать результаты реализации бережливого производства в проектах;</li> <li>- применять инструментарий бережливого производства, направленный на определение, устранение и предупреждение восьми видов потерь;</li> <li>- организовывать рабочую группу по выявлению, устранению и предупреждению потерь в производстве;</li> <li>- оценивать экономическую эффективность внедрения мероприятий по бережливому производству в проектах;</li> <li>- принимать решения, позволяющие сформировать требования к проектам бережливого производства, которые соответствовали бы целям и общей стратегии организации, приоритетным направлениям ее</li> </ul>	<ul style="list-style-type: none"> <li>- знать базовые понятия, условия и инструменты бережливого производства</li> <li>-пользоваться современными методами развития производственных систем на основе изучаемых концепций.</li> <li>- принципы процессного подхода и инструменты для принятия решений в области стратегического и тактического планирования и организации производства.</li> <li>- основные виды налогов в современных экономических условиях.</li> <li>- организовывать рабочую группу по выявлению, устранению и предупреждению потерь в производстве.</li> </ul>

	развития и критериям эффективности;	
--	--	--

## 2. СТРУКТУРА И СОДЕРЖАНИЕ УЧЕБНОЙ ДИСЦИПЛИНЫ

### 2.1. Объем учебной дисциплины и виды учебной работы

Вид учебной работы	Объем в часах
<b>Объем образовательной программы учебной дисциплины</b>	<b>38</b>
<b>в т.ч. в форме практической подготовки</b>	<b>4</b>
в т. ч.:	
теоретическое обучение	28
практические занятия	4
Самостоятельная работа	6
<b>Промежуточная аттестация – дифференцированный зачет</b>	

## 2.2. Тематический план и содержание учебной дисциплины

Наименование разделов и тем	Содержание учебного материала и формы организации деятельности обучающихся	Объем, ак. ч / в том числе в форме практической подготовки, ак. ч	Коды компетенций и личностных результатов, формированию которых способствует элемент программы
1	2	3	4
<b>Тема 1. Теоретические основы бережливого проектирования</b>	<b>Содержание учебного материала</b>	<b>8</b>	ОК 01 ОК 02 ОК 03 ОК 04 ОК 05 ОК 06 ОК 07 ОК.09 ПК X1 – ПК X6
	1. Терминология «Бережливого производства». Вытягивающая производная система и принцип «точно-во-время»	2	
	2. Системы бережливого производства в проектах. Производственная система Toyota: изучение принципов и инструментов TPS (Toyota Production System).	2	
	3. Определение потока создания ценности (value stream). Организация движения потока создания ценности. Вытягивающее (pull) поточное производство вместо выталкивающего (push).	2	
	4. Основные принципы встроенного качества. Развертывание функции качества QFD (Quality Function Deployment) или структурирование функции качества (СФК).	2	
<b>Тема 2. Методы и инструменты</b>	<b>Содержание учебного материала</b>	<b>6</b>	ОК 01 ОК 02 ОК 03 ОК 04
	1. Процесс преобразования организации в бережливое производство. Определение масштабов внедрения бережливого производства на начальном этапе разработки проекта.	2	



<b>преобразования организации в бережливое производство</b>	2. Определение производительности бережливой линии, соответствующей спросу на продукцию. Определение требуемых уровней производительности процесса и такта. Документирование сочетания технологических процессов и критериев качества.	2	ОК 05 ОК 06 ОК 07 ОК 09 ПК X1 – ПК X6
	<b>Самостоятельная работа:</b> Организация движения потока создания ценности. Вытягивающее (pull) поточное производство вместо выталкивающего (push).	2	
	3. Защита от ошибок - покэ-ека (poka-yoke); статистическое управление процессами SPC; анализ видов и последствий потенциальных отказов FMEA (Potential Failure Mode and Effects Analysis); процесс согласования производства части PPAP (Product Part Approval Process).	2	
	<b>Самостоятельная работа:</b> Документирование сочетания технологических процессов и критериев качества.	2	
	<b>В том числе практических занятий</b>	2	
	<b>Практическое занятие 1</b> Определение требуемых уровней производительности процесса и такта. Документирование сочетания технологических процессов и критериев качества	2	
<b>Тема 3. Практические аспекты бережливого проектирования</b>	<b>Содержание учебного материала</b>	<b>6</b>	ОК 01 ОК 02 ОК 03 ОК 04 ОК 05 ОК 06 ОК 07 ОК 09 ПК X1 – ПК X6
1. Подходы к разработке проектов бережливого производства. Алгоритм внедрения бережливого производства по Джеймсу Вумеку и Деннису Хоббсу: особенности внедрения и достигаемые результаты.	2		
2. Система целевых индикаторов для оценки результатов внедрения бережливого производства в проектах. Комплексный показатель lean, учитывающий различные аспекты деятельности организации в области бережливого производства. Механизм реализации бережливых проектов.	2		
3. Экономический эффект и эффективность от внедрения мероприятий по бережливому производству в организации, их оценка.	2		

	<b>Самостоятельная работа:</b> Механизм реализации бережливых проектов.	<b>2</b>	
	<b>В том числе практических занятий</b>	<b>2</b>	
	<b>Практическое занятие 2.</b> Определение требуемых уровней производительности процесса и такта. Документирование сочетания технологических процессов и критериев качества. Суммирование общего времени процесса.	<b>2</b>	
<b>Тема 4. Организация внедрения модели бережливого производства на предприятии</b>	<b>Содержание учебного материала</b>	<b>6</b>	ОК 01 ОК 02 ОК 03 ОК 04 ОК 05 ОК 06 ОК 07 ОК.09 ПК X1 – ПК X6
	1. Виды моделей бережливого производства.	2	
	2. Создание базовых условий для реализации модели бережливого производства	2	
	3. Основные проблемы внедрения моделей бережливого производства	2	
<b>Промежуточная аттестация – дифференцированный зачет</b>		<b>2</b>	
<b>Всего:</b>		<b>38</b>	

### **3. УСЛОВИЯ РЕАЛИЗАЦИИ УЧЕБНОЙ ДИСЦИПЛИНЫ**

**3.1. Для реализации программы учебной дисциплины должны быть предусмотрены следующие специальные помещения:**

Кабинет «Основ бережливого производства», оснащенный оборудованием:

-рабочее место преподавателя;

рабочие места для обучающихся;

техническими средствами обучения:

-компьютер с подключением к сети Internet,

-лицензионное программное обеспечение: операционные системы,

-пакет офисных программ.

мультимедиа проектор;

аудио и видео средства,

дидактические материалы,

учебно-наглядные пособия,

плакаты по темам программы.

#### **3.2. Информационное обеспечение реализации программы**

Для реализации программы библиотечный фонд образовательной организации должен иметь печатные и/или электронные образовательные и информационные ресурсы для использования в образовательном процессе. При формировании библиотечного фонда образовательной организацией выбирается не менее одного издания из перечисленных ниже печатных изданий и (или) электронных изданий в качестве основного, при этом список, может быть дополнен новыми изданиями.

##### **3.2.1. Основные печатные издания**

1. Вейдер, М.Т. Инструменты бережливого производства. Карманное руководство по практике применения Lean / М.Т. Вейдер. – Москва : Интеллектуальная литература, 2019. – 160 с. Текст : непосредственный.

2. Вумек, Д.П. Бережливое производство. Как избавиться от потерь и добиться процветания вашей компании / Д.П. Вумек, Д.Т. Джонс; пер. с англ. С. Турко. – Москва : Альпина Паблишер, 2021. – 472 с. – Текст : непосредственный.

3. Вумек, Дж., Джонс Д. Бережливое производство. – Москва: Альпина Бизнес Букс, 2021. – 472 с. – Текст : непосредственный.

4. Давыдова Н.С., Чуйкова С.Л. Основы бережливого производства: учеб. пособие для обучающихся СПО. Белгород, 2020.

5. Киселев А.А. Принятие управленческих решений. – Москва: Кнорус, 2021. – 170 с. – Текст: непосредственный.

##### **3.2.2. Основные электронные издания**

1. Бурнашева, Э. П. Основы бережливого производства / Э. П. Бурнашева. — Санкт-Петербург : Лань, 2022. — 76 с. — ISBN 978-5-507-44560-8. — Текст : электронный // Лань : электронно-библиотечная система. — URL: <https://e.lanbook.com/book/261401>

2. Вумек, Д. Бережливое производство: как избавиться от потерь и добиться процветания вашей компании / Джеймс Вумек, Дэниел Джонс ; пер. с англ. - 12-е изд. -

Москва : Альпина Паблишер, 2020. - 472 с. - ISBN 978-5-9614-6829-8. - Текст : электронный. - URL: <https://znanium.com/catalog/product/1815955> (дата обращения: 03.02.2022). – Режим доступа: по подписке.

3. Киселев, А.А., Принятие управленческих решений : учебник / А.А. Киселев. — Москва : КноРус, 2021. — 169 с. — ISBN 978-5-406-07898-3. — URL:<https://book.ru/book/938341> (дата обращения: 03.02.2022). — Текст : электронный.

4. Салдаева, Е. Ю. Управление качеством : учебное пособие / Е. Ю. Салдаева, Е. М. Цветкова. — Йошкар-Ола : ПГТУ, 2021. — 156 с. — ISBN 978-5-8158-1802-6. — Текст : электронный // Лань : электронно-библиотечная система. — URL: <https://e.lanbook.com/book/93209> (дата обращения: 03.02.2022). — Режим доступа: для авториз. пользователей.

5. Шмелёва, А. Н. Методы бережливого производства : учебно-методическое пособие / А. Н. Шмелёва. — Москва : РТУ МИРЭА, 2021. — 38 с. — Текст : электронный // Лань : электронно-библиотечная система. — URL: <https://e.lanbook.com/book/171543> (дата обращения: 03.02.2022). — Режим доступа: для авториз. пользователей.

### **3.2.3. Дополнительные источники**

1. Батулин В.К. Общая теория управления : учебное пособие для студентов вузов, обучающихся по направлениям «Экономика» и «Менеджмент» / Батулин В.К.. — Москва : ЮНИТИ-ДАНА, 2020. — 487 с. — ISBN 978-5-238-02217-8. — Текст : электронный // IPR SMART : [сайт]. — URL: <https://www.iprbookshop.ru/71030.html> (дата обращения: 03.02.2022). — Режим доступа: для авторизиров. пользователей

2. Лайкер, Дж. Дао Toyota: 14 принципов менеджмента ведущей компании мира / Джеффри Лайкер ; Пер. с англ. — 9-е изд. — Москва: АЛЬПИНА ПАБЛИШЕР, 2021. – 400 с. - Текст : непосредственный.

3. Лайкер, Дж. Практика дао Toyota: руководство по внедрению принципов менеджмента Toyota / Джеффри Лайкер, Дэвид Майер; Пер. с англ. —Москва: АЛЬПИНА ПАБЛИШЕР, 2021. – 586 с. - Текст : непосредственный.

4. Антонова, И.И. Бережливое производство: системный подход к его внедрению на предприятиях Республики Татарстан / И.И. Антонова; науч. ред. В.А. Смирнов; Институт экономики, управления и права (г. Казань). – Казань : Познание, 2020. - 176 с.: ил., табл. - Библиогр. в кн. - ISBN 978-5-8399-0485-9; то же [Электронный ресурс]. - URL: <http://biblioclub.ru/index.php?page=book&id=257764>.

5. Фасхутдинов, Р.А. Организация производства [Текст]: учебник/ Р.А. Фасхутдинов. - 1-е изд. - М.: ИНФРА-М, 2021. - 672 с.

6. CD-ROM (MP3). Бережливое производство: как избавиться от потерь и добиться процветания вашей компании (количество CD дисков: 3). - Москва: РГГУ, 2021.- 132 с.

7. CD-ROM (MP3). Инструменты бережливого производства. Мини-руководство по внедрению методик бережливого производства (с буклетом-приложением). - Москва: Гостехиздат, 2022. - 953 с.

#### 4. КОНТРОЛЬ И ОЦЕНКА РЕЗУЛЬТАТОВ ОСВОЕНИЯ УЧЕБНОЙ ДИСЦИПЛИНЫ

Результаты обучения <sup>1</sup>	Критерии оценки	Методы оценки
<b>Перечень знаний, осваиваемых в рамках дисциплины</b>		
<p><u>Знания:</u></p> <ul style="list-style-type: none"> <li>- базовых понятий, условий и инструментов бережливого производства</li> <li>- современных методов развития производственных систем на основе изучаемых концепций.</li> <li>- принципов процессного подхода и инструментов для принятия решений в области стратегического и тактического планирования и организации производства.</li> <li>- организации рабочих групп по выявлению, устранению и предупреждению потерь в производстве.</li> </ul>	<p>«Отлично» - теоретическое содержание курса освоено полностью, без пробелов, умения сформированы, все предусмотренные программой учебные задания выполнены, качество их выполнения оценено высоко.</p> <p>«Хорошо» - теоретическое содержание курса освоено полностью, без пробелов, некоторые умения сформированы недостаточно, все предусмотренные программой учебные задания выполнены, некоторые виды заданий выполнены с ошибками.</p> <p>«Удовлетворительно» - теоретическое содержание курса освоено частично, но пробелы не носят существенного характера, необходимые умения работы с освоенным материалом в основном сформированы, большинство предусмотренных программой обучения учебных заданий выполнено, некоторые</p>	<p>оценка выполнения практического задания. решение ситуационной задачи. проведение дискуссий, мозгового штурма, ролевых игр. решение ситуационных задач, казусов, кейсов. составление таблиц и схем. Дифференцированный зачет</p>
<p><u>Умения:</u></p> <ul style="list-style-type: none"> <li>- проводить анализ первичной информации по состоянию производственного потока в организации;</li> <li>- структурировать производственные потоки создания ценности в организации;</li> <li>- определять масштабы внедрения бережливого производства при разработке проекта;</li> <li>- формировать алгоритм внедрения и оценивать результаты реализации бережливого производства в проектах;</li> <li>- применять инструментарий бережливого производства, направленный на определение, устранение и предупреждение восьми видов потерь;</li> <li>- организовывать рабочую группу по выявлению,</li> </ul>	<p>тестирование. подготовка и выступление с докладом, сообщением, презентацией. составление схемы конспекта. подготовка терминологического словаря. тренинг по навыкам планирования и прогнозирования. работа в малых группах.</p>	

<sup>1</sup> Личностные результаты обучающихся учитываются в ходе оценки результатов освоения учебной дисциплины.

<p>устранению и предупреждению потерь в производстве;</p> <ul style="list-style-type: none"><li>- оценивать экономическую эффективность внедрения мероприятий по бережливому производству в проектах;</li><li>- принимать решения, позволяющие сформировать требования к проектам бережливого производства, которые соответствовали бы целям и общей стратегии организации, приоритетным направлениям ее развития и критериям эффективности;</li></ul>		
--	--	--

**Приложение № \_\_\_\_**  
к ОПОП 08.01.27 Мастер общестроительных работ, утвержденной приказом директора ГБПОУ ЧГСК от «\_\_» \_\_\_\_ 2023 г. №\_\_

**ОЦЕНОЧНЫЕ МАТЕРИАЛЫ ОБЩЕПРОФЕССИОНАЛЬНОГО  
ЦИКЛА**

**ОП.01 ОСНОВЫ СТРОИТЕЛЬНОГО ЧЕРЧЕНИЯ**

**Профессия:** 08.01.27 Мастер общестроительных работ

**Форма обучения:** очная

**Квалификация выпускника:** мастер общестроительных работ

**Срок обучения** 10 месяцев

**База приема** среднее общее

Грозный, 2023

## СОДЕРЖАНИЕ

1. Паспорт фонда оценочных средств.....	4
2. Фонд оценочных средств.....	7
Контрольно-оценочные материалы для проведения промежуточной аттестации (дифференцированный зачет) по дисциплине ОП.01 «Основы строительного черчения».....	7
3. Критерии оценивания результатов освоения учебной дисциплины.....	13
4. Практическая работа.....	13
5. Самостоятельная работа.....	13



## 1. ПАСПОРТ ФОНДА ОЦЕНОЧНЫХ СРЕДСТВ

### 1.1 Область применения контрольно-оценочных средств

Комплект контрольно-оценочных средств, предназначен для оценки результатов освоения учебной дисциплины ОП.01 Основы строительного черчения общепрофессионального цикла в рамках подготовки квалифицированных рабочих, служащих по профессии СПО 08.01.07 Мастер общестроительных работ, каменщик и стропальщик

### 1.2 Форма проведения: Дифференцированный зачет

Условия выполнения заданий:

- Место выполнения заданий: учебный кабинет
- Максимальное время выполнения заданий 1 час, 30 мин.

В результате освоения учебной дисциплины ОП.01 Основы строительного черчения обучающийся должен обладать следующими умениями, знаниями, которые формируют профессиональную компетентность, и общими компетенциями:

У1: читать архитектурно-строительные чертежи, проекты, схемы производства работ.

З1: требования единой системы конструкторской документации и системы проектной документации для строительства;

З2: основные правила построения чертежей и схем, виды нормативно-технической документации;

З3: виды строительных чертежей, проектов, схем производства работ;

З4: правила чтения технической и технологической документации;

З5: виды производственной документации.

ОК 2: Организовывать собственную деятельность, исходя из цели и способов её достижения, определённых руководителем.

ОК 4 : Осуществлять поиск информации, необходимой для эффективного выполнения профессиональных задач

Комплект содержит контрольно-оценочные материалы по промежуточной аттестации

- итоговый контроль (промежуточная аттестация), осуществляется в рамках завершения изучения дисциплины и позволяет определить качество и уровень ее освоения. Предметом оценки освоения являются знания, умения и ОК.

Контроль и оценка результатов освоения учебной дисциплины осуществляется в процессе проведения практических работ, дифференцированного зачета а также выполнения самостоятельной работы.

2. Результаты освоения учебной дисциплины, подлежащие проверке

В результате аттестации по учебной дисциплине осуществляется комплексная проверка умений и знаний, а также динамика формирования общих компетенций.

Результаты обучения (Знания, умения)	Показатели оценки результатов	Форма контроля и оценивания
<b>Знать:</b>		Практические работы, самостоятельная работа. Дифференцированный зачет
- требования единой системы конструкторской документации и системы проектной документации для строительства;	-определение согласно ГОСТу 2.301- 68* формата, для разработки конструкторской документации; -определение по ГОСТу 2.303-68 контуров здания или сооружения по типам линий; -определение по ГОСТу 2.307-2011 размеров здания или сооружения, масштаба изображенного на чертеже;	
- основные правила построения чертежей и схем, виды нормативно-технической документации;	-выбор формата для чертежа; -выбор чертежных инструментов; -анализ выполнения чертежей с помощью чертежных инструментов, согласно требованиям ЕСКД;	
- виды строительных чертежей, проектов, схем производства работ;	-определение вида строительного чертежа; -определение вида схемы производства работ; -определение видов работ;	
- правила чтения технической и технологической документации;	-определение вида строительного объекта на чертеже; -определение вида чертежа; -определение размера здания на строительном чертеже; -определение видов работ; -определение строительных циклов;	
- виды производственной документации.	-определение вида производственной документации; -перечисление видов производственной документации ведущихся на строительном объекте.	
<b>Уметь:</b>		
- читать архитектурно-строительные чертежи, проекты, схемы производства работ	-определение на строительных чертежах вида здания; -нахождение на строительных чертежах размеров здания или сооружения; -определение видов работ;	

3. Перечень «контрольных точек» (в соответствии с программой)

- 1). Промежуточная аттестация  
Дифференцированный зачет

Формой промежуточной аттестации (итогового контроля) по учебной дисциплине является **дифференцированный зачет**.

## 2. ФОНД ОЦЕНОЧНЫХ СРЕДСТВ

Контрольно-оценочные материалы для проведения промежуточной аттестации (дифференцированный зачет) по дисциплине

ОП.01 «Основы строительного черчения»

### 2.1 ТЕСТ №1 ДЛЯ ПРОВЕДЕНИЯ ДИФФЕРЕНЦИРОВАННОГО ЗАЧЕТА УЧЕБНОЙ ДИСЦИПЛИНЫ ОП.01 «ОСНОВЫ СТРОИТЕЛЬНОГО ЧЕРЧЕНИЯ».

#### Инструкция по выполнению заданий.



Предлагается выполнить задания двух видов.



В вопросах с 1 по 16 необходимо выбрать правильный ответ, дать свой вариант ответа. Каждый правильный ответ оценивается в 0,5 балла.

В вопросе № 17 необходимо дать свой вариант ответа. Правильный вариант ответа оценивается в 1 балл.

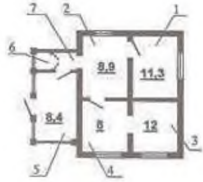
Неверный вариант ответа или его отсутствие оценивается в 0 баллов.

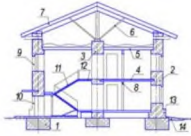
№ п/п	Вариант 1	Вопросы и варианты ответов
1	1. Какое сокращенное обозначение имеет единая система конструктивных документов?	1. ЕСКД 2. ЕСТД 3. ЕСТК
2	Чертеж – это...	1. документ, предназначенный для разового использования в производстве, содержащий изображение изделия и другие данные для его изготовления; 2. графический документ, содержащий изображения предмета и другие данные, необходимые для его изготовления и контроля; 3. наглядное изображение, выполненное по правилам аксонометрических проекций от руки, на глаз.
3	Какой формат относится к основным?	1. А1 2. А5 3. А7
4	Как располагают лист формата А4?	1. Горизонтально 2. Вертикально 3. Оба варианта верны
5	Выберете правильное обозначение масштаба увеличения:	1. 1:2, 1:4, 1:5 2. 2:1, 4:1, 5:1 3. 1:2, 1:3, 1:5 4. 2:1, 3:1, 5:1
6	Какой линией выполняются размерные линии?	1. сплошная толстая 2. сплошная тонкая 3. сплошная волнистая 4. штриховая
7	Толщины всех линий чертежа задаются относительно...	1. штриховой линии; 2. основной сплошной толстой линии; 3. сплошной тонкой линии; 4. волнистой линии
8	На каком расстоянии от краев листа проводят рамку чертежа?	1. слева, сверху, справа и снизу – по 5 мм; 2. слева, сверху и снизу – по 10 мм, справа – 25 мм; 3. слева – 20 мм, сверху, справа и снизу – по 5 мм
9	Где проставляют размерные числа?	1. под размерной линией 2. на размерной линии 3. над размерной линией 4. слева от размерной линии
10	Общее число размеров должно быть...	1. минимальным 2. максимальным 3. в два раза меньше от общего числа 4. в два раза больше от общего числа
11	Условное изображение, выполненное с помощью чертежного инструмента, называется...	1. чертежом; 2. эскизом; 3. техническим рисунком
12	Аксонометрическая координатная система состоит из...	1. прямоугольной и косоугольной изометрии 2. прямоугольной и косоугольной изометрии, косоугольной фронтальной диметрии 3. косоугольной фронтальной диметрии 4. прямоугольной изометрии и косоугольной диметрии

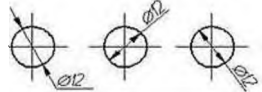
13	<p>В чем измеряется площадь комнаты?          1) см<sup>2</sup> 2) м<sup>2</sup> 3) мм<sup>2</sup></p>	
14	<p>На каком чертеже изображен фасад здания?</p> 	<p>1) 2)</p>
15		<p>Сколько плитки понадобится для столовой – зала? Размер плитки 40 смX40 см          1)186 шт          2)147 шт          3)158 шт</p>
16	<p>Что называется основанием здания?</p>	
17	<p>Назовите основные конструктивные элементы здания.</p> 	

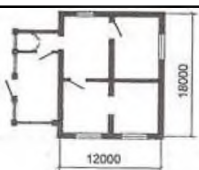
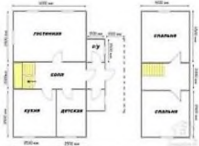
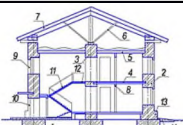
№ п/п	Вариант 2.	Вопросы и варианты ответов	
1	Какое сокращенное обозначение имеет государственный стандарт? 1. ГОТТ 2. ГОСТ 3. КОТТ		2
2	Чертеж – это... 1. документ, предназначенный для разового использования в производстве, содержащий изображение изделия и другие данные для его изготовления; 2. графический документ, содержащий изображения предмета и другие данные, необходимые для его изготовления и контроля; 3. наглядное изображение, выполненное по правилам аксонометрических проекций от руки, на глаз.		2. 2
3	Какие форматы относятся к дополнительным? 1. А1 2. А3 3. А5		3
4	Как располагают лист формата А4? 1. Горизонтально 2. Вертикально 3. Оба варианта верны		2
5	Какой линией проводят рамку на чертеже? 1. сплошной основной 2. сплошной волнистой 3. сплошной основной		3
6	Выберете правильное обозначение масштаба уменьшения: 1. 1:2, 1:4, 1:5 2. 2:1, 4:1, 5:1 3. 1:2, 1:3, 1:5 4. 2:1, 3:1, 5:1		1
7	Какая это линия ? 1. линии сечений 2. линии – выноски 3. линии осевые и центровые 4. длинные линии обрыва		4
8	Условное изображение, выполненное от руки с соблюдением пропорций, называется... 1. чертежом; 2. эскизом; 3. техническим рисунком.		2
9	Размером шрифта называют величину равную.... 1. высоте букв 2. высоте прописных букв 3. расстоянию между буквами 4. расстоянию между строками.		2
10	Размеры на чертежах проставляют... 1. в см; 2. в дм ; 3. в мм; 4. без разницы, указывают единицы измерения		3
11	Выберите правильное нанесения размеров на окружность: 1) 2) 3) 4) все правильные		4
12	Как называются проекционные плоскости... 1. центральная, фронтальная, профильная 2. передняя, горизонтальная, фронтальная, 3. горизонтальная, фронтальная, профильная г) средняя, горизонтальная, фронтальная		3
13	Где изображен разрез здания? 1) 2)		1
14	Сколько дверей в здании? 1) 4 2) 5 3) 6		2
15	Какова площадь кухни? 1) 21, 5м <sup>2</sup> 2) 16,4 м <sup>2</sup> 3) 12,25 м <sup>2</sup>		3
16	Что называется фундаментом здания?		
17	Назовите основные конструктивные элементы здания:		

Результаты освоения учебной дисциплины	№ задания
<b>Знать:</b> - требования единой системы конструкторской документации и системы проектной документации для строительства; - основные правила построения чертежей и схем, виды нормативно-технической документации; - виды строительных чертежей, проектов, схем производства работ; - правила чтения технической и технологической документации; - виды производственной документации.	1-12, 17
<b>Уметь:</b> - читать архитектурно-строительные чертежи, проекты, схемы производства работ	13, 14,15

2.2. Таблица соответствия заданий результатом освоения учебной дисциплины.

#### 4. Эталон ответов:

##### Вариант 1:

№ вопроса	1	2	3	4	5	6	7	8	9	10	11	12	13	14	15
№ ответа	1	2	1	2	2	2	2	3	3	1	3	2	2	2	2

**Вопрос № 16:** Основание – слой грунта, на который опирается фундамент и который воспринимает вес здания. Основания бывают естественные (грунт) и искусственные (сваи).

##### Вариант 2:

№ вопроса	1	2	3	4	5	6	7	8	9	10	11	12	13	14	15
№ ответа	2	2	3	2	3	1	4	2	2	3	4	3	1	2	3

**Вопрос № 16:** Фундамент – часть здания, которая находится в земле и на которую опираются стены и колонны. Верхняя часть фундамента называется обреза, нижняя – подошва фундамента. Фундаменты подразделяют на: ленточные, расположенные под всеми несущими стенами здания; столбчатые – в виде отдельно стоящих столбов; сплошные и свайные.

##### Вопрос № 17:

Основные конструктивные элементы здания:

- 1 – фундамент; 2 – наружная несущая стена; 3 – внутренняя несущая стена;
- 4 – междуэтажное перекрытие; 5 – чердачное перекрытие; 6 – стропила; 7 – кровля;
- 8 – перегородка; 9 – оконный проем; 10 – дверной проем; 11 – лестничный марш;
- 12 – лестничная площадка; 13 – цоколь;
- 14 – отмостка.

#### Что входит в состав комплекта строительных рабочих чертежей?

**В состав основного комплекта рабочих чертежей архитектурных решений включают:**

- общие данные по **рабочим чертежам**;
- планы этажей, в т. ...
- разрезы;
- фасады;
- планы полов (при необходимости);
- план кровли (крыши);
- схемы расположения элементов сборных перегородок\*;
- выносные элементы (узлы, фрагменты);

- спецификации к схемам расположения в соответствии с ГОСТ 21.101.

## 2.3 Образец задания для проведения дифференцированного зачета

### МИНИСТЕРСТВО ОБРАЗОВАНИЯ И НАУКИ ЧЕЧЕНСКОЙ РЕСПУБЛИКИ ГБПОУ «ЧЕЧЕНСКИЙ ГОСУДАРСТВЕННЫЙ СТРОИТЕЛЬНЫЙ КОЛЛЕДЖ»

Дисциплина: «Основы строительного черчения»

Очная форма обучения

#### Задание для проведения дифференцированного зачета

формирование ОК1-ОК4

Проверяемые результаты обучения

3 1. линии чертежа и их назначение, масштабы чертежей;

#### Задание 1.

1. Перечислите основные линии чертежа в соответствии с ГОСТ 2.303-68 «Линии».

Укажите особенности их начертания в соответствии с государственным стандартом.

2. Объясните назначение чертежей планов зданий. Составьте алгоритм построения плана здания.

3. Прочитайте строительный чертеж по приведенному плану.

Ответьте на вопросы.

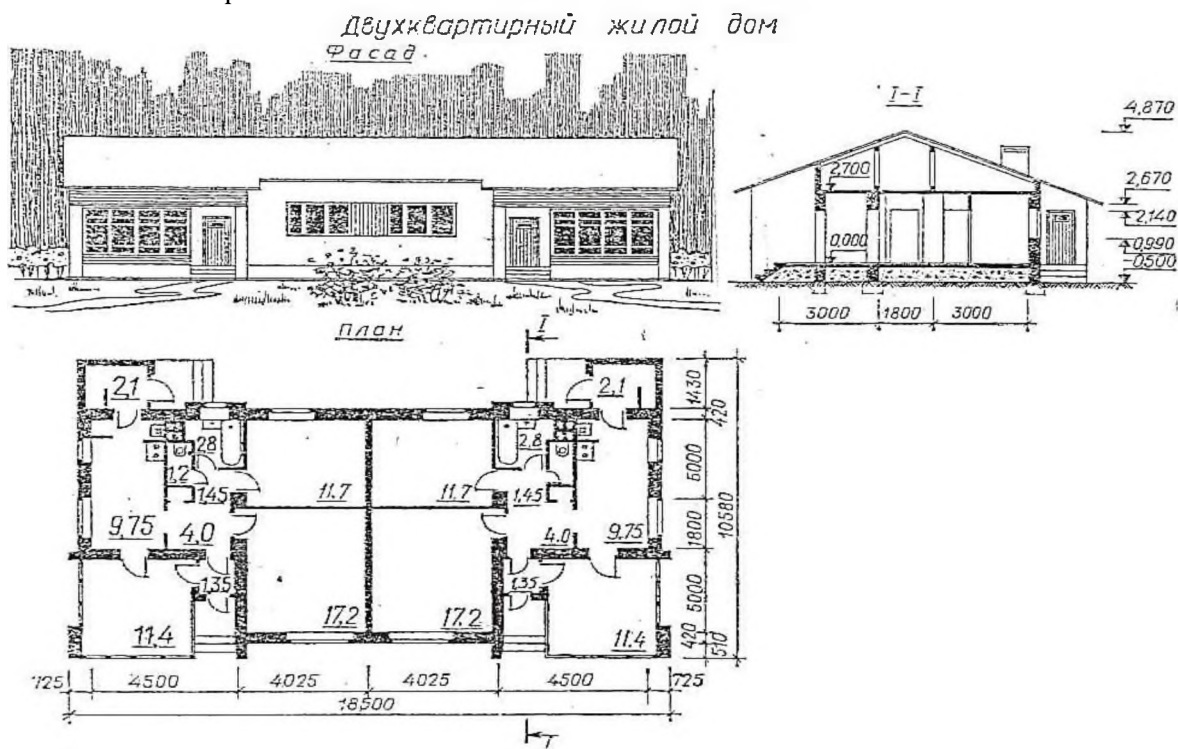

План чтения строительного чертежа

1. Определить название дома, изображенного на чертеже.
2. Выяснить, какие изображения содержит чертеж.
3. Изучить расположение комнат в доме.
4. Прочитать условные обозначения оконных и дверных проемов, санитарно-технического оборудования.
5. Как называется число, указывающее высоту точки над нулевой плоскостью?
6. Как понимать числа:  $-0,500$ ;  $2,700$ , нанесенные на разрезе?
7. Какова высота дома? Длина фасада?
8. Какая площадь относится к полезной?
9. Какая площадь относится к жилой?  
Жилая площадь –  $40,13 \text{ м}^2$ ,  
Полезная площадь –  $62,38 \text{ м}^2$ .

### 3. КРИТЕРИИ ОЦЕНИВАНИЯ РЕЗУЛЬТАТОВ ОСВОЕНИЯ УЧЕБНОЙ ДИСЦИПЛИНЫ

Оценка	Количество баллов
«5»	9
«4»	8
«3»	6
«2»	4

#### 4. ПРАКТИЧЕСКИЕ ЗАНЯТИЯ

1. Чтение архитектурно – строительных чертежей;
2. Чтение схем производства работ.

#### 5. САМОСТОЯТЕЛЬНАЯ РАБОТА

№ п/п	Раздел (тема) программы	Тема самостоятельной работы	Вид работы	Форма контроля
1	«Общие правила оформления чертежей»	Оформление мультимедийных презентаций "Что такое чертёж", "Виды чертежей", "Графические изображения"	Подготовка слайдовых презентаций.	Проверка презентаций .
		Изучение нормативных документов, стандартов	Сообщения, рефераты, презентации	Проверка и демонстрационный показ работ
2	«Общие сведения о строительных чертежах»	ГОСТ 21.501-93 СПДС. Правила выполнения архитектурно-строительных рабочих чертежей	Презентации, рефераты, доклады	Демонстрационный показ работ
		Конструктивные элементы зданий	Индивидуальные слайдовые проекты с использованием информационных технологий	Демонстрационный показ работ
		Строительные объекты и стадии их проектирования, Генеральный план	Индивидуальные слайдовые проекты с использованием информационных технологий	Демонстрационный показ работ



Приложение № \_\_\_\_  
к ОПОП 08.01.27 Мастер общестроительных  
работ, утвержденной приказом директора  
ГБПОУ ЧГСК от «\_\_» \_\_\_\_ 2023 г. №\_\_

## **ОЦЕНОЧНЫЕ МАТЕРИАЛЫ ОБЩЕПРОФЕССИОНАЛЬНОГО ЦИКЛА**

### **ОП.02 ОСНОВЫ СТРОИТЕЛЬНОГО МАТЕРИАЛОВЕДЕНИЯ**

**Профессия:** 08.01.27 Мастер общестроительных работ

**Форма обучения:** очная

**Квалификация выпускника:** мастер общестроительных работ

**Срок обучения** 10 месяцев

**База приема** среднее общее

2023 г.

## СОДЕРЖАНИЕ

1. Паспорт комплекта контрольно-оценочных средств
2. Результаты освоения учебной дисциплины, подлежащие проверке
3. Оценка освоения учебной дисциплины
  - 3.1 Формы и методы оценивания
  - 3.2 Перечень вопросов и заданий для текущего контроля знаний по дисциплине
  - 3.3 Тестовое задание дифференцированному зачёту по дисциплине

# 1. ПАСПОРТ ФОНДА ОЦЕНОЧНЫХ СРЕДСТВ

## 1. Общие положения

Комплект контрольно-оценочных средств предназначен для контроля и оценки результатов образовательных достижений, обучающихся освоивших программу ОП.02 Основы строительного материаловедения основной профессиональной образовательной программы (ОПОП) по подготовке квалифицированных рабочих СПО 08.01.27 Мастер общестроительных работ

У 1. Определять основные свойства материалов:

- определение вяжущего вещества по внешним признакам;
- определение групп песка по зерновому составу

У2. Определять основные свойства материалов:

- определение состава раствора;
- определение подвижности строительного раствора

У3. Определять основные свойства материалов:

- свойства шпатлёвок

31. Основные строительные материалы и их применение

32. Растворы, смеси, мастики для отделочных работ

33. Основные отделочные материалы

ОК 01. Выбирать способы решения задач профессиональной деятельности применительно к различным контекстам;

ОК 02. Использовать современные средства поиска, анализа и интерпретации информации, и информационные технологии для выполнения задач профессиональной деятельности;

ОК 03. Планировать и реализовывать собственное профессиональное и личностное развитие, предпринимательскую деятельность в профессиональной сфере, использовать знания по финансовой грамотности в различных жизненных ситуациях;

ОК 04. Эффективно взаимодействовать и работать в коллективе и команде;

ОК 07. Содействовать сохранению окружающей среды, ресурсосбережению, применять знания об изменении климата, принципы бережливого производства, эффективно действовать в чрезвычайных ситуациях;

ОК 09. Пользоваться профессиональной документацией на государственном и иностранном

ЛР 14. Владеть навыками коммуникабельности в коллективе, решает различные задачи профессиональной деятельности.

ЛР15. Уметь пользоваться профессиональной документацией на государственном языке

ЛР 17. Активно использовать полученные знания и умения на практике, анализирует производственной ситуации, умеет быстро принимать решения, соответствующие требованиям работодателя

ЛР 18. Уметь искать и находить необходимую информацию используя разнообразные технологии ее поиска, для решения возникающих в процессе производственной деятельности проблем при выполнении штукатурных и малярных работ

ЛР 19. Проявлять доброжелательность к окружающим, деликатность, чувство такта и готовность оказать услугу каждому, кто в ней нуждается

Формой аттестации по учебной дисциплине является дифференцированный зачет.

## 2. Результаты освоения учебной дисциплины, подлежащие проверке

В результате аттестации по учебной дисциплине осуществляется комплексная проверка следующих умений и знаний ОП.02 «Основы строительного материаловедения», а также динамика формирования общих компетенций:

Таблица 2.

Результаты обучения (освоенные умения, усвоенные знания)	Основные показатели оценки результатов	Форма контроля
<b>Уметь:</b>		
<b>У1.</b>		
Определять основные свойства материалов: - определение вяжущего вещества по внешним признакам; -определение групп песка по зерновому составу	Использование умений определять основные свойства материалов при: -по отделке внутренних и наружных поверхностей зданий и сооружений, при выполнении подготовительных работ, при производстве малярных работ; -при выполнении работы по устройству наливных полов и оснований под полы; - при выполнении работы по окрашиванию и оклеиванию обоями поверхностей различными способами; -при выполнении декоративных штукатурок; - при выполнении декоративно-художественной отделки поверхностей различными способами; - при ремонте штукатурки, наливного пола, фасадных теплоизоляционных композиционных систем; - при выполнении ремонта и восстановления окрашенных или оклеенных обоями поверхностей	Выполнение практической работы №, 1,2, дифференцированный зачёт
<b>У2.</b>		
Определять основные свойства материалов: - определение состава раствора; -определение подвижности	Использование умений определять основные свойства материалов при: -по отделке внутренних и наружных поверхностей зданий	Выполнение практической работы № 3,4, дифференцированный зачёт

<p>строительного раствора</p>	<p>и сооружений, при выполнении подготовительных работ, при производстве малярных работ;</p> <ul style="list-style-type: none"> <li>- при выполнении работы по устройству наливных полов и оснований под полы;</li> <li>- при выполнении работы по окрашиванию и оклеиванию обоями поверхностей различными способами;</li> <li>- при выполнении декоративных штукатурок;</li> <li>- при выполнении декоративно-художественной отделки поверхностей различными способами;</li> <li>- при ремонте штукатурки, наливного пола, фасадных теплоизоляционных композиционных систем;</li> <li>- при выполнении ремонта и восстановления окрашенных или оклеенных обоями поверхностей</li> </ul>	
<p><b>УЗ.</b></p>		
<p>Определять основные свойства материалов:</p> <ul style="list-style-type: none"> <li>- свойства шпатлёвок</li> </ul>	<p>Использование умений определять основные свойства материалов при:</p> <ul style="list-style-type: none"> <li>- по отделке внутренних и наружных поверхностей зданий и сооружений, при выполнении подготовительных работ, при производстве малярных работ;</li> <li>- при выполнении работы по устройству наливных полов и оснований под полы;</li> <li>- при выполнении работы по окрашиванию и оклеиванию обоями поверхностей различными способами;</li> <li>- при выполнении декоративных штукатурок;</li> <li>- при выполнении декоративно-художественной отделки поверхностей различными способами;</li> <li>- при ремонте штукатурки,</li> </ul>	<p>Выполнение практической работы № 5, дифференцированный зачёт</p>

	<p>наливного пола, фасадных теплоизоляционных композиционных систем;</p> <ul style="list-style-type: none"> <li>- при выполнении ремонта и восстановления окрашенных или оклеенных обоями поверхностей</li> </ul>	
<b>Знать:</b>		
<p><b>31.</b> Основные строительные материалы и их применение</p>	<p>Применение знаний при выполнении практических заданий:</p> <ul style="list-style-type: none"> <li>- по отделке внутренних и наружных поверхностей зданий и сооружений, при выполнении подготовительных работ, при производстве малярных работ;</li> <li>- при выполнении работы по устройству наливных полов и оснований под полы;</li> <li>- при выполнении работы по окрашиванию и оклеиванию обоями поверхностей различными способами;</li> <li>- при выполнении декоративных штукатурок;</li> <li>- при выполнении декоративно-художественной отделки поверхностей различными способами;</li> <li>- при ремонте штукатурки, наливного пола, фасадных теплоизоляционных композиционных систем;</li> <li>- при выполнении ремонта и восстановления окрашенных или оклеенных обоями поверхностей</li> </ul>	<p>Устный опрос, решение тестового задания</p>
<p><b>32.</b> Растворы, смеси, мастики для отделочных работ</p>	<p>Применение знаний при выполнении практических заданий:</p> <ul style="list-style-type: none"> <li>- по отделке внутренних и наружных поверхностей зданий и сооружений, при выполнении подготовительных работ, при производстве малярных работ;</li> <li>- при выполнении работы по устройству наливных полов и</li> </ul>	<p>Устный опрос, решение тестового задания</p>

	<p>оснований под полы;</p> <ul style="list-style-type: none"> <li>- при выполнении работы по окрашиванию и оклеиванию обоями поверхностей различными способами;</li> <li>-при выполнении декоративных штукатурок; - при выполнении декоративно-художественной отделки поверхностей различными способами;</li> <li>- при ремонте штукатурки, наливного пола, фасадных теплоизоляционных композиционных систем;</li> <li>- при выполнении ремонта и восстановления окрашенных или оклеенных обоями поверхностей</li> </ul>	
<b>33</b>		
<p>Основные отделочные материалы</p>	<p>Применение знаний при выполнении практических заданий:</p> <ul style="list-style-type: none"> <li>-по отделке внутренних и наружных поверхностей зданий и сооружений, при выполнении подготовительных работ, при производстве малярных работ;</li> <li>-при выполнении работы по устройству наливных полов и оснований под полы;</li> <li>- при выполнении работы по окрашиванию и оклеиванию обоями поверхностей различными способами;</li> <li>-при выполнении декоративных штукатурок; - при выполнении декоративно-художественной отделки поверхностей различными способами;</li> <li>- при ремонте штукатурки, наливного пола, фасадных теплоизоляционных композиционных систем;</li> <li>- при выполнении ремонта и восстановления окрашенных или оклеенных обоями поверхностей</li> </ul>	<p>Устный опрос, решение тестового задания</p>



ОК 01	Выбирает способы решения задач профессиональной деятельности в процессе безопасной эксплуатации отделочных строительных машин, оборудования и средств малой механизации	Ответы на устные вопросы по дисциплине и экспертное наблюдение за выполнением практической работы задания
ОК 02	Использует современные средства поиска, анализа и интерпретации информации, и информационные технологии для выполнения задач безопасной эксплуатации отделочных строительных машин, оборудования и средств малой механизации	Ответы на устные вопросы по дисциплине и экспертное наблюдение за выполнением практической работы
ОК 04	Эффективно взаимодействует и работает в коллективе и команде в процессе безопасной эксплуатации отделочных строительных машин, оборудования и средств малой механизации	Ответы на устные вопросы по дисциплине и экспертное наблюдение за выполнением практической работы
ОК 05	Осуществляет устную и письменную коммуникацию на государственном языке Российской Федерации с учетом особенностей социального и культурного контекста для безопасной эксплуатации отделочных строительных машин, оборудования и средств малой механизации	Ответы на устные вопросы по дисциплине и экспертное наблюдение за выполнением практической работы
ОК 07	ОК 07. Содействовать сохранению окружающей среды, ресурсосбережению, применять знания об изменении климата, принципы бережливого производства, эффективно действовать в чрезвычайных ситуациях;	Ответы на устные вопросы по дисциплине и экспертное наблюдение за выполнением практической работы
ОК 09	Пользуется профессиональной документацией на государственном и	Ответы на устные вопросы по дисциплине и

	иностранных языках для обеспечения безопасной эксплуатации отделочных строительных машин, оборудования и средств малой механизации	экспертное наблюдение за выполнением практической работы
ЛР 14	Владеет навыками коммуникабельности в коллективе, решает различные задачи профессиональной деятельности.	Ответы на устные вопросы по дисциплине и экспертное наблюдение за выполнением практической работы
ЛР15	Умеет пользоваться профессиональной документацией на государственном языке	Ответы на устные вопросы по дисциплине и экспертное наблюдение за выполнением практической работы
ЛР 17	Активно использует полученные знания и умения на практике, анализирует производственную ситуацию, умеет быстро принимать решения, соответствующие требованиям работодателя	Ответы на устные вопросы по дисциплине и экспертное наблюдение за выполнением практической работы
ЛР 18	Умеет искать и находить необходимую информацию используя разнообразные технологии ее поиска, для решения возникающих в процессе производственной деятельности проблем при выполнении штукатурных и малярных работ	Ответы на устные вопросы по дисциплине и экспертное наблюдение за выполнением практической работы
ЛР19	Проявляет доброжелательность к окружающим, деликатность, чувство такта и готовность оказать услугу каждому, кто в ней нуждается.	Ответы на устные вопросы по дисциплине и экспертное наблюдение за выполнением практической работы

### 3. Оценка освоения учебной дисциплины

#### 3.1 Формы и методы оценивания

Предметом оценки служат умения и знания, предусмотренные ФГОС по дисциплине ОП.02 «Основы строительного материаловедения».

Таблица 3.1

Наименование элемента умений или знаний	Виды аттестации	
	Текущий контроль	Промежуточная аттестация
У1. Определять основные свойства материалов: - определение вяжущего вещества по внешним признакам; -определение групп песка по зерновому составу	+	+
У2. Определять основные свойства материалов: - определение состава раствора; -определение подвижности строительного раствора	+	+
У3. Определять основные свойства материалов: - свойства шпатлёвок	+	+
З1. Основные строительные материалы и их применение	+	+
З2. Растворы, смеси, мастики для отделочных работ	+	+
З3. Основные отделочные материалы	+	+

### 3.2. Контроль и оценка освоения учебной дисциплины по темам (разделам)

Таблица 3.2

Элемент учебной дисциплины	Формы и методы контроля			
	Текущий контроль		Промежуточная аттестация	
	Форма контроля	Проверяемые ОК, У, З	Форма контроля	Проверяемые ОК, У, З
<b>Тема 1. Основные строительные материалы и их применение</b>	Устный опрос, практическая работа, тестирование	У1,31,ОК.1-ОК.4,ОК9	Дифференцированный зачёт	У1,У2,У3; 31,32,33, ОК.1-ОК4, ОК 07, ОК9
<b>Тема 2. Растворы, смеси, мастики для отделочных работ</b>	Устный опрос, практическая работа, тестирование	У2,32,ОК.1-ОК.4,ОК9		
<b>Тема 3. Основные отделочные материалы</b>	Устный опрос, практическая работа, тестирование	У3,33,ОК.1-ОК.4,ОК9		

### **3.2 Перечень вопросов и заданий для текущего контроля знаний по дисциплине**

#### **Тема 1. Основные строительные материалы и их применение**

**Результаты освоения: У1, З1**

#### **Устные вопросы: З1**

1. Перечислите механические свойства материалов.
2. Что называют упругостью материала?
3. Каков объём заполнителя в растворах и бетонах?
4. Какова роль заполнителя в растворах и бетонах?
5. Как классифицируется заполнитель в зависимости от размера зёрен?
6. Каким образом классифицируется заполнитель по происхождению?
7. Назовите заполнители из отходов промышленности.
8. Перечислите показатели качества заполнителей.
9. Каким образом классифицируется заполнитель по плотности?
10. Что из себя представляет ситовой анализ для оценки зернового состава?
11. Каким образом классифицируется заполнитель по характеру формы зёрен?
12. Что называют упругостью материала?
13. Что называют пластичностью материала?
14. Что называют гибкостью материала?
15. Что называют хрупкостью материала?
16. Что называют твёрдостью материала?
17. Что называют истираемостью материала?
18. Что называют износостойкостью материала?
19. Что называют вязкостью материала?

#### **Тестовое задание: З1**

##### **Тест 1.1 «Заполнитель»**

**1. Какой песок применяют для обычных строительных растворов?**

А) керамзитовый

\* Б) кварцевый

**2. Какой песок относится к природному?**

А) керамзитовый

\* Б) кварцевый

\* В) полевошпатный

**3. Какие пески пригодны для любых растворов?**

А) известняковые

\* Б) кварцевый

В) ракушечный

**4. Зёрна какого песка имеют округлую форму?**

\* А) морского

\* Б) речного

В) горного

Г) овражного

**5. Какой песок считается чистым?**

\* А) речного

Б) овражного

**6. Размер зёрен песка для штукатурных растворов не должен превышать?**

А) 5 мм

\* Б) 2,5 мм

В) 1,2 мм

**7. Размер мелкого песка в строительных растворах не должен превышать**

\* А) 20%

Б) 10%

**8. В природном песке размер пылевидных, глинистых примесей должно быть не более**

А) 5%

\* Б) 3%

В) 0,5%

**9. Наличие органических примесей в песке проверяют 3% раствором**

А) КОН

Б) Ca(OH)<sub>2</sub>

\* В) Na OH

**10. Какой песок применяют для обычных строительных растворов?**

А) тяжёлый

Б) лёгкий

\* В) на кварцевом песке

**11. Мрамор служит сырьём для приготовления**

А) обычных строительных растворов

\*Б) декоративных растворов

**12. Песок из пемзы относится к горной породе**

А) осадочного происхождения

\* Б) вулканического происхождения

**13. Песок из пемзы имеет поры**

А) открытые

\* Б) закрытые

**14. Который из песков морозостойкий**

А) ракушечник

\*Б) пемзовый

**15. Сырьём для аглопоритового песка служит**

\* А) пемза

\* Б) керамзит

**Критерии оценивания:**

Максимальное количество баллов-18

Количество баллов: 16-18, оценка «5»

13-15, оценка «4»,

10-12, оценка «3»

Меньше 10 баллов, оценка «2»

**Тестовое задание 1.2**

**«Механические свойства»**

**1. Свойство материала после снятия нагрузки принимать свою первоначальную форму и размеры называется**

А) пластичностью

- Б) гибкостью
- В) упругостью\*
- Г) хрупкостью

**2. Свойство материала при нагружении изменять свою форму и размеры без образования трещин и разрывов и сохранять эти формы и размеры после снятия нагрузки называется**

- А) пластичностью\*
- Б) гибкостью
- В) упругостью
- Г) хрупкостью

**3. Способность достаточно пластичного материала сохранять сплошность фигуры (без появления трещин) при огибании вокруг стержня определённого диаметра называется**

- А) пластичностью
- Б) гибкостью\*
- В) упругостью
- Г) хрупкостью

**4. Свойство материала под действием нагрузки разрушаться без заметной пластической деформации называется**

- А) пластичностью
- Б) гибкостью
- В) упругостью
- Г) хрупкостью\*

**5. Свойство материала сопротивляться проникновению в него другого более твёрдого тела называется**

- А) твёрдостью\*
- Б) гибкостью
- В) упругостью
- Г) хрупкостью

**6. Потеря массы и объёма, отнесённая к  $1 \text{ см}^2$  площади, величина уменьшения толщины образца, мкм называется**

- А) твёрдостью
- Б) гибкостью



В) упругостью

Г) истираемостью\*

**7. Способность материала сопротивляться одновременному воздействию истирания и удара называется**

А) твёрдостью

Б) гибкостью

В) износостойкостью\*

Г) истираемостью

**8. Способность материала поглощать механическую энергию при деформировании называется**

А) твёрдостью

Б) вязкостью\*

В) износостойкостью

Г) истираемостью

**9. Способность материала сопротивляться разрушению под действием внутренних напряжений возникающих от нагрузок называется**

А) прочностью\*

Б) вязкостью

В) износостойкостью

Г) истираемостью

<b>Критерии оценивания:</b>
Максимальное количество баллов-9
Количество баллов: 9, оценка «5»
8, оценка «4»,
7, оценка «3»
Меньше 7 баллов, оценка «2»
<b>Критерии оценивания тестового задания</b>
Максимальное количество баллов-49
Количество баллов: 44- 49, оценка «5»
39 -43, оценка «4»,

34-42, оценка «3»

Меньше 34 баллов, оценка «2»

**Тестовое задание 1.3 «Вяжущие материалы»**

**1. Какое вяжущее имеет серовато - зелёный цвет?**

- А) известь
- Б) глина
- В) цемент\*
- Г) гипс

**2. Начало схватывания портландцемента**

- А) не ранее 30 минут
- Б) не ранее 45 минут\*
- В) не ранее 2 часов
- Г) не ранее 2 суток

**3. Какой из цементов относится к быстротвердеющему?**

- А) Б ПЦ\*
- Б) ССПЦ
- В) ПЦБ
- Г) ППЦ

**4. Какой из цементов используют для декоративных штукатурок?**

- А) ШПЦ
- Б) ССПЦ
- В) ПЦБ\*
- Г) ППЦ

**5. Какой из цементов считают самым дешёвым?**

- А) ШПЦ\*
- Б) ССПЦ
- В) ПЦБ
- Г) ППЦ

**6. Какой из цементов считают самым дорогим?**

- А) ШПЦ
- Б) ССПЦ

В) ПЦБ

Г) ГПЦ\*

**7. Какой из цементов применяют для бетонирования подземных и подводных сооружений (фундаменты, туннели, платины)?**

А) ППЦ \*

Б) ШПЦ

В) ССПЦ

Г) ПЦБ

**8. Какой из цементов имеет следующие противопоказания по применению: нельзя применять в условиях сухого, жаркого климата, разрушается под действием щелочей, нельзя смешивать с известью, портландцементом.**

А) ШПЦ

Б) ССПЦ

В) ПЦБ

Г) ГПЦ\*

**9. Если в составе извести глины менее 6%, то это**

А) воздушное вяжущее\*

Б) гидравлическое вяжущее

**10. Из-за какого дефекта при обжиге комовой извести снижается активность извести и пластичность известкового теста?**

А) недожог\*

Б) пережог

<b>Оценка тестового задания:</b>
Максимальное количество баллов-10
Количество баллов: 10, оценка «5»
9 -8, оценка «4»,
7-6, оценка «3»
Меньше 6 баллов, оценка «2»

### **Тест 1.5. «Основные свойства строительных материалов»**

Выберите правильно варианты ответов:

**1. Способность материала определенным образом реагировать на отдельный**

или действующий в совокупности с другими внешний или внутренний фактор – это...

- А. Свойство материала.
- Б. Качество материала.
- В. Вместимость материала.

**2. Допишите фразу:**

Физические свойства материалов характеризуют...

---

**3. Вес единицы объема материала в естественном состоянии, т.е. с порами и пустотами – это...**

- А. Удельный вес.
- Б. Пористость.
- В. Объемный вес.

**4. Насыпной объемный вес определяют для:**

- А. Прочных материалов (сталь, железо, бетон).
- Б. Рыхлых материалов (песок, щебень, цемент).

**5. Плотность – это...**

- А. Размеры строительного материала.
- Б. Степень заполнения объема материала веществом, из которого он состоит.

**6. Степень увлажнения материала, которая зависит от влажности окружающей среды, структуры и свойства самого материала – это...**

- А. Влажность.
- Б. морозостойкость.
- В. Влагоотдача.

**7. Какие материалы обладают хорошими звукопоглощающими свойствами?**

- А. Несгораемые материалы.
- Б. Материалы с пористой поверхностью, волокнистые и ворсистые.

**8. Какое из перечисленных свойств НЕ ЯВЛЯЕТСЯ физическим свойством?**

- А. Огнестойкость.
- Б. Теплоемкость.
- В. Прочность.
- Г. Гигроскопичность.
- Д. Водопоглощение.

**9. Допишите фразу:**

Механические свойства материалов характеризуют...

---

**10. Каким механическим свойством обладает кирпич?**

- А. гибкость.
- Б. Хрупкость.
- В. Прочность.

**11. Каким механическим свойством обладает стекло?**

- А. Хрупкость.
- Б. Жесткость.
- В. Упругость.

**12. Свойство истираемость присуще:**

- А. Материалам для отделки потолка.
- Б. Материалам, применяемым для покрытия полов.

**13. Установите соответствие:**

Название материала	Свойство
Кирпич	Насыпной объемный вес
Песок	Хрупкость
Стекло	Упругость
Резина	Гибкость
Линолеум	Прочность

**14. Допишите фразу:  
Химические свойства материалов  
характеризуют...**

---

**15. Растворимость – это...**

- А. Способность материала растворяться в воздухе.
- Б. Способность материала растворяться в воде, масле, бензине.

**Ответы:**

- 1. А, 2. Физическое состояние материала, 3. В, 4. Б, 5. Б, 6. А, 7. Б, 8. В,
- 9. Способность материалов сопротивляться действию внешних сил или деформации, 10. В, 11. А, 12. Б, 13. Кирпич-прочность, песок-насыпной объемный вес, стекло-хрупкость, резина-упругость, линолеум- гибкость.
- 14. Способность материалов реагировать на внешние воздействия, ведущие к изменению химической структуры материала.
- 15. Б.

**Критерии оценивания тестовых заданий:**

- «5» - 100% правильных ответов
- «4» - 76-99% правильных ответов
- «3» - 51-75% правильных ответов
- «2» - менее 50% правильных ответов

**Условия выполнения:**

- 1) Место выполнения: кабинет Основы строительного материаловедения
- 2) Максимальное время выполнения: 1 час.

**Практическая работа №1: У1.**

**Определение вяжущего вещества по внешним признакам»**

**Цель практической работы:** Определить вяжущее вещество по внешним признакам»

1. Список инструментов, приспособлений и материалов

- 1)Чашки
- 2)Известь, гипс, цемент
- 3)Вода
- 4)Пластмассовая лопатка

**Ход работы**

- 1. Осмотреть образцы коллекции, прочесть надписи на этикетках и по возможности запомнить вещество по внешнему виду, цвету и состоянию.
- 2. Поместить образцы в чашки. Изучить образцы гипса, извести и цемента.
- 3. Путем сравнения материалов с образцами коллекции определить вид и наименование вяжущего, запомнить внешние признаки.

4. Изучить образцы материалов по внешним признакам (, обратив внимание на цвет, состояние ( твердое, сыпучее, жидкое), тонкость помола (на ощупь), запах и прочее.
5. От каждого вяжущего, подлежащего исследованию взять около 20 г., поместить в чашку и залить водой около 30мл. После вскипания определить, какой из материалов гасится водой.
6. Результаты наблюдений записать в таблицу.

**Таблица результатов.**

Номер образца	Внешние признаки				Взаимодействие с водой	
	Цвет	Запах	Состояние	Тонкость помола (на ощупь)	Гасится или не гасится	Время заупустевания или потери пластичности
1						
2						
3						

**Ответьте на вопрос теста:**

**1. Гипс относится к:**

- А Минеральным вяжущим**
- Б Органическим вяжущим**
- В Синтетическим вяжущим**

**2. Марку портландцемента определяют по пределу прочности на ...**

- А изгиб**
- Б растягивание**
- В сдвиг**
- Г сжатие**
- Д кручение**

**3. Назовите вяжущие, способные поглощать влагу из воздуха.**

- А Глина**
- Б Портландцемент**
- В Известь**
- Г Гипс**

**4. Какое вяжущие вещество при твердении увеличивается в объеме?**

- А Глина**
- Б Портландцемент**
- В Известь**
- Г Гипс**

**5. Назовите вяжущие вещества, которые можно применять без заполнителя?**

- А Глина
- Б Портландцемент
- В Известь
- Г Гипс

**1. Ответить на вопросы**

1. Назовите недостатки гипсовых вяжущих.
2. На какие виды подразделяется негашеная известь в зависимости от времени её гашения?
3. Назовите основные виды цементов по их прочности при твердении. Укажите марки этих цементов.
4. Как изменяется объем портландцемента при воздушном твердении?
5. Почему известь называют гидравлической?

**Тест: 32**

- 1. Сколько объёмных частей содержится извести в цементно-известковом растворе состава 1:0,7:6,5?**
- 2. В каких растворах избыток вяжущего?**
  - А) в жирных\*
  - Б) тощих
- 3. Какие растворы имеют высокую пластичность?**
  - А) жирные\*
  - Б) тощие
- 4. Какие растворы при твердении дают большую усадку и могут растрескиваться при нанесении толстым слоем?**
  - А) жирные\*
  - Б) тощие
- 5. Какие растворы имеют небольшое количество вяжущего?**
  - А) жирные
  - Б) тощие\*
- 6. С какими растворами труднее работать?**
  - А) с жирными
  - Б) с тощими\*
- 7. Какие растворы ценны при облицовочных работах?**
  - А) жирные
  - Б) тощие\*



**8. Каким свойством характеризуется способность растворной смеси распределяться на основании тонким слоем?**

А) адгезионная способность

Б) удобоукладываемость\*

**9. Для повышения подвижности растворной смеси количество воды в ней необходимо**

А) увеличить\*

Б) уменьшить

**10. Увеличение содержания воды в растворной смеси**

А) снижает прочность раствора\*

Б) повышает прочность раствора

**Оценка тестового задания:**

**Максимальное количество баллов-10**

**Количество баллов: 10, оценка «5»**

**9 -8, оценка «4»,**

**7-6, оценка «3»**

**Меньше 6 баллов, оценка «2»**

**Тест 1.4 Растворы для зимних работ»**

**1. Замораживание раствора ведёт к**

А) снижению прочности \*

Б) повышению прочности

**2. Вода при замерзании**

А) сжимается

Б) расширяется\*

**3. Песок для раствора не должен содержать смёрзшихся комков размером больше**

А) 1 мм

Б) 5 мм

В) 1см\*

**4. Известковое и глиняное тесто применяют для зимних работ только в том случае, если их температура не менее**

А) 10°C

Б) 5 °С\*

В) 8 °С

**5. Температура воды для приготовления раствора в зимних условиях должна быть не более**

А) 50 °С

Б) 100 °С

В) 80 °С\*

**6. Температура песка для приготовления раствора в зимних условиях должна быть не более**

А) 50 °С

Б) 100 °С

В) 80 °С

Г) 60 °С\*

**7. Растворы поташа используют в качестве противоморозных добавок при температуре до**

А) -50 °С

Б) -30 °С\*

В) -20 °С

**8. Какая из противоморозных добавок является сильной щёлочью?**

А) поташ\*

Б) нитрит натрия

В) хлористый кальций

**9. Растворы с какими добавками для зимних работ не имеют высолов и не вызывают коррозию металла**

А) поташ\*

Б) нитрит натрия

В) хлористый кальций

**10. Каков должен быть состав раствора на портландцементе для использования поташа?**

А) 1:6

Б) 1:3\*

В) 1:4

Г) 1:2

**11. В цементно-глиняных растворах, предназначенных для зимних работ количество глины не должно превышать от количества цемента**

А) 50%

Б) 20%

В) \*10%

Г) 40%\*

**12. В течении какого времени должны быть использованы растворы с поташем?**

А) в течении 8 часов

Б) в течении 1 часа\*

В) в течении 2 часов

Г) в течении 4 часов

<b>Оценка тестового задания:</b>
Максимальное количество баллов-12
Количество баллов: 11-12, оценка «5»
9 -10, оценка «4»,
7-8, оценка «3»
Меньше 7 баллов, оценка «2»

### **Тема 3. Основные отделочные материалы**

**Результаты освоения: У3, З3**

**Устные вопросы: З3**

1. В каких помещениях допускается облицовка поверхностей обшивочными листами?
2. На какие группы делятся обшивочные листы?
3. Какими размерами изготавливают гипсовые листы?
4. Из чего состоят обшивочные листы?
5. Какие преимущества и недостатки имеет сухая штукатурка по сравнению с монолитной штукатуркой?
6. Чем определяются свойства сухой штукатурки?

7. На какие 2 вида подразделяются ГКЛ по форме?
8. Какие требования предъявляются к качеству ГКЛ?
9. Какие требования предъявляются к хранению ГКЛ?
10. Какое назначение имеют грунтовки?
11. Для чего предназначены шпатлёвки?
12. Назовите водные окрасочные составы.
13. Перечислите неводные окрасочные составы.
14. Перечислите виды обоев.
15. Назовите клеи для обойных работ.

### **Критерии оценивания устных ответов**

Оценка «5» ставится, если студент:

Показывает глубокое и полное знание и понимание всего объема программного материала; полное понимание сущности рассматриваемых понятий, явлений и закономерностей, теорий, взаимосвязей.

Умеет составить полный и правильный ответ на основе изученного материала; выделять главные положения, самостоятельно подтверждать ответ конкретными примерами, фактами; самостоятельно и аргументировано делать анализ, обобщать, выводы. Устанавливает межпредметные (на основе ранее приобретенных знаний) и внутрипредметные связи, творчески применяет полученные знания в незнакомой ситуации. Последовательно, четко, связно, обоснованно и безошибочно излагает учебный материал: дает ответ в логической последовательности с использованием принятой терминологии; делает собственные выводы; формирует точное определение и истолкование основных понятий; при ответе не повторяет дословно текст учебного пособия или конспекта; излагает материал литературным языком; правильно и обстоятельно отвечает на дополнительные вопросы преподавателя. Самостоятельно и рационально использует наглядные пособия, справочные материалы, учебник, дополнительную литературу, первоисточники.

Самостоятельно, уверенно и безошибочно применяет полученные знания в решении проблем на творческом уровне; допускает не более одного недочета, который легко исправляет по требованию преподавателя.

Оценка «4» ставится, если студент:

Показывает знания всего изученного программного материала. Дает полный и правильный ответ на основе изученных теорий; допускает незначительные ошибки и недочеты при воспроизведении изученного материала, определения понятий, неточности при использовании научных терминов или в выводах и обобщениях; материал излагает в определенной логической последовательности, при этом допускает одну негрубую ошибку или не более двух недочетов и может их исправить самостоятельно при

требовании или при небольшой помощи преподавателя; в основном усвоил учебный материал; подтверждает ответ конкретными примерами; правильно отвечает на дополнительные вопросы преподавателя.

Умеет самостоятельно выделять главные положения в изученном материале; на основании фактов и примеров обобщать, делать выводы, устанавливать внутрипредметные связи. Применяет полученные знания на практике в видоизмененной ситуации, соблюдает основные правила культуры устной и письменной речи, использует научные термины.

Не обладает достаточным навыком работы со справочной литературой, учебником, первоисточниками (правильно ориентируется, но работает медленно).

Оценка «3» ставится, если студент:

Усвоил основное содержание учебного материала, имеет пробелы в усвоении материала, не препятствующие дальнейшему усвоению программного материала; материал излагает несистематизированно, фрагментарно, не всегда последовательно.

Показывает недостаточную сформированность отдельных знаний и умений; выводы и обобщения аргументирует слабо, допускает в них ошибки.

Допустил ошибки и неточности в использовании научной терминологии, определения понятий дал недостаточно четкие; не использовал в качестве доказательства выводы и обобщения из наблюдений, фактов или допустил ошибки при их изложении.

Испытывает затруднения в применении знаний, при объяснении конкретных явлений на основе теорий, или в подтверждении конкретных примеров практического применения теорий.

Отвечает неполно на вопросы преподавателя (упуская и основное), или воспроизводит содержание текста учебника, но недостаточно понимает отдельные положения, имеющие важное значение в этом тексте.

Обнаруживает недостаточное понимание отдельных положений при воспроизведении текста учебника (записей, первоисточников) или отвечает неполно на вопросы преподавателя, допуская одну - две грубые ошибки.

**Оценка «2» ставится, если студент:**

Не усвоил и не раскрыл основное содержание материала; не делает выводов и обобщений.

Не знает и не понимает значительную или основную часть программного материала в пределах поставленных вопросов или имеет слабо сформированные и неполные знания и не умеет применять их к решению конкретных вопросов.

При ответе (на один вопрос) допускает более двух грубых ошибок, которые не может исправить даже при помощи преподавателя.

Не может ответить ни на один их поставленных вопросов.

Полностью не усвоил материал.

**Тест 3.1: 33**

**1. Выберите правильный ответ**

Известь по химическому составу относится к

А. Неорганическим вяжущим

Б. Органическим вяжущим

В. Заполнителям

Эталон: А.

**2. Дополните предложение**

Правильно подобранная смесь из вяжущего, заполнителя и воды называется .....

Эталон: раствор

**3. Напишите новое название алебастра**

Эталон: гипс

**4. Выберите правильный ответ**

По количеству вяжущих цементный раствор является

А. Простым раствором

Б. Сложным раствором

В. Не является раствором

Эталон: А.

**5. Найдите соответствие**

Виды составов	Составы
А. Неводные составы	1. Известковый состав
Б. Водные составы	2. Эмалевые краски

Эталон: А.2 Б.1

**6. Дополните предложение**

Сцепление покрытия с поверхностью называется .....

Эталон: адгезия

**7. Найдите правильный ответ**

Строительный гипс твердеет во влажных условиях

А. Да Б. Нет

Эталон: Б.

**8. Выберите правильный ответ**

Соляная кислота применяется в отделочных работах для

А. Приготовления малярных составов

Б. Мытья кистей

В. Удаления жировых пятен

Эталон: В.

**9. Напишите название быстротвердеющего штукатурного раствора**

Эталон: гипсовый

**10. Дополните предложение**

Водоэмульсионную краску разводят .....

Эталон: водой

**11. Выберите правильный ответ**

Красящая способность – свойство пигмента передавать при смешивании другому пигменту свой

А. Вес

Б. Цвет

В. Форму

Эталон: Б.

**12. Дополните предложение**

Флизелиновые обои окрашивают ....., краской.

Эталон: водоэмульсионной

**13. Напишите самое древнее вяжущее**

Эталон: глина

**14. Найдите соответствие**

Раствор	Сроки схватывания
1. Гипсовый	А. От 40 мин до 12 часов
2. Цементный	Б. От 3 мин до 30 мин

Эталон: 1.Б 2.А

**15. Выберите правильный ответ**

Раствор для накрывки приготавливают на:

А. Мелком песке

Б. Цементе

В. Глине

Эталон: А.

**16. Дополните предложение**

Олифу используют при подготовке ..... поверхностей

Эталон: деревянных

**17. Дополните предложение**

Цементные растворы относятся к

А. Быстрохватывающимся

Б. Среднехватывающимся

В. Медленнохватывающимся

Эталон: В.

**18. Заполните таблицу**

Раствор	Состав (вяжущее, заполнитель, вода)
А. Цементный	
Эталон: А. Цемент, песок, вода Б. Глина, песок, вода	
<b>19. Дополните предложение</b>	
Полосы бумаги, вдоль которых нанесены рисунки называются .....	

Эталон: обои

**20. Выберите правильный ответ**

Время высыхания обоев относится к группе свойств

А. Технологических

Б. Механических

В. Физических

Эталон: А.

**21. Перечислите виды неводных окрасочных составов**

Эталон: эмалевые краски, масляные краски, лаки

**22. Дополните предложение**

Пластины разных размеров, выполненные из глиняного или фаянсового сырья путем формования и обжига называются .....

Эталон: плиткой

**23. Найдите соответствие**

Смесь	Область применения
1. Клей «Геркулес»	А. Выравнивание стен
2. Штукатурка «Ротбанд»	Б. Облицовка стен

Эталон: 1.Б. 2.А.

**24. Дополните предложение**

Для определения подвижности штукатурного раствора применяют .....

Эталон: конус

**25. Напишите ответ**

Что появится на штукатурке, если раствор для накрывки приготовить на крупном песке?

Эталон: дефект (царапины)

**26. Дополните предложение**

Дозированный и тщательно перемешанный состав из вяжущего и заполнителя называется .....

Эталон: сухая смесь

**27. Перечислите виды шпатлевок подразделяемые по тонкости помола.**

**Эталон:** выравнивающие и финишные

**28. Решите проблемную ситуацию**

Приготовлен слишком жирный глиняный раствор. Ваши действия для доведения этого раствора до нормального состояния.

**Эталон:** Добавить песок

**29. Решите ситуационную задачу**

Пол в ванной комнате для настилки кафеля оказался неровным. Какой раствор будете использовать для стяжки пола?

**Эталон:** Цементный

**30. Решите ситуационную задачу**

Необходимо обшить камин гипсокартонными листами. Какой тип гипсокартонных листов будете использовать?

**Эталон:** Огнестойкий (ГКЛО)

**Критерии оценивания учебных достижений обучающихся**

За правильный ответ на вопросы или верное решение задачи выставляется положительная оценка – 1 балл.

За не правильный ответ на вопрос или неверное решение задачи выставляется отрицательная оценка – 0 баллов.

*Шкала оценки образовательных достижений*

Процент результативности (правильных ответов)	Оценка уровня подготовки	
	Балл (отметка)	Вербальный аналог
90÷100	5	Отлично
80÷89	4	Хорошо
70÷79	3	Удовлетворительно
Менее 70	2	Неудовлетворительно

**Практическая работа №5: УЗ.**

**Свойства шпатлёвок**

**Цель:** изучить свойства грунтовок.

**Задание для студентов:**

1. Прочитайте материал
2. Заполните отчет о работе.
3. Сдайте работу на проверку преподавателю.

**Справочный материал**

Качество и долговечность окончательной отделки определяется не только и не столько качеством и долговечностью собственно отделочных материалов. Гораздо сильнее на это влияет качество основы, на которую уложено финишное покрытие. При этом хорошо известно, что финишные отделочные слои (краска, обои, другие декоративные материалы) наносятся не непосредственно на конструктивные материалы: бетон, штукатурка, блоки, гипсовые плиты (ГКЛ, ГВЛ). Непосредственной основой для финишных материалов является некий промежуточный слой - шпатлевка. Основное предназначение шпатлевки - устранение дефектов поверхности, ее ремонт и



выравнивание, исправление планиметрии. С помощью шпатлёвки решается и ряд других задач - создание сложных криволинейных поверхностей (куполов, колонн, арок, скругленных углов и пр.), а также различных архитектурных деталей (тяг, карнизов, лепных украшений и пр.)

Какую шпаклевку выбрать, и как ее правильно применить зависит от поставленной задачи. Прежде всего шпатлёвки делят на 'сухие' и готовые к применению. Качественная сухая шпатлевочная смесь - это сложный многокомпонентный состав, содержащий в себе все необходимые компоненты (вяжущее, наполнитель и различные добавки), именно компоненты определяют свойства шпатлёвки.

Непосредственно перед применением смесь затворяется (разводится) строго определённым количеством чистой прохладной воды. Готовые шпатлевки - великолепный материал для финишных работ. Растворители, находящиеся в материале изначально, после его нанесения на поверхность испаряются, что приводит к некоторой усадке. Это неприятное свойство ограничивает применение готовых шпатлевок в тонких финишных слоях и практически не позволяет использовать их для предварительно выравнивания и ремонта основы в толстых (более 5 мм слоях). Справедливости ради стоит отметить, что сегодня уже существуют готовые к применению шпатлевки, способные наноситься слоем до 15 мм, но, как правило, это дорогие специализированные составы, применяемые только для особых случаев.

По типу основного связующего компонента шпатлёвки делят на гипсовые, цементные, полимерные и др. Наиболее важной является классификация шпатлевок по назначению. Как выбрать шпатлевку для решения конкретной задачи? В каком случае и почему предпочтительней использовать один продукт и не желательнo применять другой? Ответы на эти и другие вопросы даны ниже.

Условно, можно выделить четыре основные группы шпатлевок - специализированные, выравнивающие (или шпатлёвки первого слоя), финишные (или шпатлёвки второго слоя) и универсальные. Специализированные шпатлевки это шпатлевки для решения определённых конкретных задач. Например, шпатлевка для заделки стыков гипсовых панелей без применения армирующей ленты, специальная эластичная шпатлевка для заделки 'дышащих' трещин, специальная шпатлевка для заделки стыков плит перекрытий 'рустов', специальная расширяющаяся шпатлевка для срочного ремонта и т.д. Определить и выбрать такую шпатлевку, как правило, просто. Производитель сам точно указывает, где и как должен быть использован данный продукт. Выравнивающие шпатлевки (или шпатлёвки первого слоя) это наиболее распространённый вид шпатлевок. Они предназначены для предварительного выравнивания поверхности основы. Их выбор зависит от вида основы, ее основных свойств и характерных особенностей, условий эксплуатации. Свойства (характеристики) выравнивающей шпатлевки являются определяющим фактором прочности и долговечности всей системы, т.к. именно она несет все эксплуатационные и температурно-влажностные нагрузки.

Выравнивающая шпатлевка первого слоя должна отвечать следующим трём основным требованиям: 1. иметь хорошую адгезию к существующей основе и быть полностью совместимой с ней; 2. легко и надежно заполнять все дефекты основы, исправлять планиметрию (геометрию) поверхности; 3. обладать необходимой прочностью и долговечностью поверхности основы. Для выравнивающих шпатлевок, особенно в реальных условиях нашихстроек, важным параметром является возможность их нанесения слоем переменной толщины (как правило, от 0 мм до 15 и даже до 25 мм). В тех

случаях, когда применение штукатурки еще не эффективно. При этом появление видимой усадки, усадочных трещин, отслоений и прочих дефектов является не допустимо. Важно отметить, что производители наиболее качественных современных выравнивающих шпатлевок не требуют дополнительного применения армирующих материалов. Характеристики самого продукта должны гарантировать отсутствие трещин в стандартных условиях и исключать проявление усадки. Применение армирующих 37 материалов необходимо только в местах повышенных конструктивных деформаций или в особо сложных условиях ведения работ. Эти места определяются на стадии проектирования или составления Проекта производства работ.

Достаточно удобным и полезным является применение материалов обладающих большим или точно нормированным временем жизни (время использования приготовленного состава). Для стабильной работы в течении всего рабочего дня, при больших объемах работ используются материалы имеющие время жизни от 8 часов до 24 часов. В случае необходимости проведения срочных работ или работ в малых объемах можно использовать специальные материалы с временем жизни от 30 минут до 3 часов.

Большие перспективы, в снижении затрат и ускорении сроков проведения отделочных работ, даёт использование специальных выравнивающих шпатлевок для механизированного нанесения. Это обеспечивает выработку до 400 м<sup>2</sup> в смену. Технология механизированного нанесения шпатлевок всё еще не нашла широкого применения в современном строительстве, но это дело самого ближайшего будущего. Финишные шпатлевки (или шпатлёвки второго слоя) это шпатлевки, предназначенные для получения поверхности, полностью готовой к нанесению финишного отделочного покрытия. Выбор финишной шпатлевки в основном зависит от комплекса требований, которые предъявляет к ней отделочное покрытие.

Основа под окраску Основным требованием при подготовке под окраску является ровность и гладкость поверхности. Основное внимание следует обращать на размер зёрен наполнителя шпатлевки и на ее состав. Чем мельче зерно заполнителя, тем более гладкая получается поверхность. Лучшие образцы финишной шпатлевки, имеющие фракцию наполнителя до 100 микрон, дают идеально гладкую (не требующую шлифования), шелковистую, не мелящуюся поверхность белого цвета и позволяют устранить мельчайшие дефекты основания. К тому же такие шпатлёвки очень пластичны и легки в нанесении, имеют достаточно большое время жизни, в течение которого пластичность материала при нанесении не изменяется. Все это обеспечивает прекрасную основу для высококачественной окраски. Очень важным также является требование полной совместимости финишной шпатлевки как с нижележащим слоем выравнивающей шпатлевки, так и с краской. Различные краски достаточно сильно отличаются друг от друга. Они имеют разное значение pH, различную проникающую и даже растворяющую способность. Из-за всего этого на окрашенной поверхности могут появляться пятна от неравномерной впитываемости или даже растворение слоя шпатлевки краской. Значительные различия в паропроницаемости шпатлевки и красочного слоя могут привести к отслоению финишного слоя от основы (эффект 'чулка'). Кроме этого отдельные краски могут иметь значительные усадочные деформации в процессе высыхания, а в случае недостаточной прочности нижележащего слоя даже отслаиваться вместе с ним.

Основа под обои или аналогичные наклеиваемые покрытия Требование к крупности наполнителя здесь не так важно как при окраске. Однако фракция крупнее 250 микрон не желательна, а при наклейке тонких обоев или тканей рекомендуется не более 150 мк. Что касается требований ровности и гладкости основания, то здесь они менее

строги, чем при подготовке под окраску. Поэтому часто при оклейке не очень тонкими материалами можно ограничиться только одним первым (выравнивающим) слоем шпатлевки. Требование совместимости покрытия и основы (по рН, паропроницаемости, впитываемости и т.д.) трансформируется в требование совместимости основы и клея применяемого для наклейки материалов. Чем качественнее и дороже покрытие, тем более важным является правильный выбор клея. Также важным является требование к прочности шпатлевки. Дело в том, что гибкие финишные покрытия подразумевают их полное удаление при последующем ремонте. И каково будет разочарование потребителя, если отслужившие своё время обои, а их век не долг будут удаляться вместе с нижележащим слоем шпатлевки. Это приведет не просто к замене обоев, а к новому выравниванию поверхности стены. Хочется так же особо отметить, что с гибкими наклеиваемыми покрытиями кроме соответствующей шпатлевки разумно использовать специальную наполненную грунтовку. Её цель - укрепить и сделать однородной (в том числе по цвету) основу, что очень важно при применении тонких, просвечивающихся покрытий.

**Основа под декоративные покрытия** При подготовке к декоративной отделке важным является соблюдение требований, предъявляемых производителем декоративного материала. Но всегда нужно помнить о необходимости соответствия покрытия и основы по прочности, гладкости, рН и паропроницаемости, а также учитывать впитываемость основы и возможность усадочных деформаций покрытия. Универсальные шпатлёвки это шпатлевки, которые одновременно являются и выравнивающими, и финишными, и даже специальными. Для не профессионалов удобно, когда одним и тем же материалом можно выполнить мелкий ремонт поверхности, осуществить предварительное выравнивание основ различного типа и выполнить тонкую финишную подготовку, а также специальные виды работ (структурную декоративную отделку, кладку гипсовых блоков и пр.). Понятно, что любой универсальный продукт в каждом конкретном случае уступает специализированному. К тому же очень опасным является простое, ничем не обоснованное декларирование некоторыми производителями материала как универсального, что зачастую является просто рекламным трюком. Очевидно, что критерием, относящим материалы к категории универсальных, является не наименование его таковым, а комплекс совокупных свойств материала в широком диапазоне применения. Т.е. характеристики такого материала остаются достаточно высокими и стабильными в различных условиях применения. Материалов, в полной мере соответствующих категории универсальных, не так много. Это современные, достаточно сложные многокомпонентные составы. И к тому же не самые дешевые. Но они стоят того!

### **Отчет о работе**

1. Физические свойства
2. Химические свойства
3. Механические свойства
4. Технологические свойства.

### **Критерии оценивания практических работ**

Отметка "5"

Практическая работа выполнена в полном объеме с соблюдением необходимой последовательности. Обучающиеся работали полностью самостоятельно: подобрали необходимые для выполнения предлагаемых работ источники знаний, показали необходимые для проведения практических и самостоятельных работ теоретические знания, практические умения и навыки.

Работа оформлена аккуратно, в оптимальной для фиксации результатов форме.

Отметка "4"

Практическая или самостоятельная работа выполнена студентами в полном объеме и самостоятельно. Допускается отклонение от необходимой последовательности выполнения, не влияющее на правильность конечного результата (перестановка пунктов типового плана, последовательность выполняемых заданий, ответы на вопросы). Используются указанные источники знаний. Работа показала знание основного теоретического материала и овладение умениями, необходимыми для самостоятельного выполнения работы.

Допускаются неточности и небрежность в оформлении результатов работы.

Отметка "3"

Практическая работа выполнена и оформлена с помощью преподавателя. На выполнение работы затрачено много времени (дана возможность доделать работу дома). Студент показал знания теоретического материала, но испытывали затруднения при самостоятельной работе со статистическими материалами.

Отметка "2"

Выставляется в том случае, когда студент оказался не подготовленным к выполнению этой работы. Полученные результаты не позволяют сделать правильных выводов и полностью расходятся с поставленной целью. Обнаружено плохое знание теоретического материала и отсутствие необходимых умений.

### **1.3 Тестовое задание дифференцированному зачёту по дисциплине**

**Результаты освоения: 31,32,33**

#### **1. Пористость материала это-**

- а) степень заполнения объёма порами;
- б) степень заполнения объёма пустотами;
- в) количество пор в материале.

#### **2. Водопоглощение это -**

- а) способность материала впитывать и удерживать воду;
- б) способность материала поглощать водяные пары;

в) способность материала отдавать воду при высушивании.

### **3. Морозостойкость это -**

а) способность насыщенного водой материала выдерживать многократное замораживания и оттаивание без признаков разрушения;

б) способность материала выдерживать низкие температуры;

в) способность материала выдерживать и не пропускать низкие температуры.

### **4. Теплоёмкость это-**

а) свойство материала пропускать тепло через свою толщину;

б) свойство материала поглощать при нагревании тепло;

в) способность материала выдерживать высокие температуры.

### **5. Огнеупорность это -**

а) свойство материала противостоять длительному воздействию высоких температур не деформируясь и не расплавляясь;

б) свойство материала выдерживать высокие температуры при пожаре;

в) способность материала выдерживать определённое количество циклов резких тепловых изменений.

### **6. Коррозийность это -**

а) свойство материала не разрушаться от воздействия внешних физических, химических биологических факторов;

б) способность материала не реагировать на газы;

в) способность материала не растворяться в жидкостях-растворителях.

### **7. Упругость материалов это -**

а) свойство материалов восстанавливать свою первоначальную форму и размер после снятия нагрузки;

б) свойство материалов изменить свою форму под нагрузкой без появления трещин;

в) свойство материалов сопротивляться удару.

### **8. Гидравлические вяжущие вещества могут твердеть и повышать прочность**

а) только в воздушной среде;

б) только в водной среде;

в) в воздушной и водной средах.

### **9. Удобоукладываемость бетонов и растворов будет лучше при использовании**

а) гидрофобных добавок;

- б) пластифицирующих добавок;
- в) шлакопортландцемента

**10. Какой из факторов НЕ влияет на прочность цементов**

- а) тонкость помола;
- б) минералогический состав;
- в) способ производства.

**11. Какой строительный материал НЕ является минеральным вяжущим**

- а) воздушная строительная известь;
- б) щебень;
- в) шлакопортландцемент.

**12. Основная формула гипсового камня**

- а)  $\text{CaSO}_4 \cdot \text{H}_2\text{O}$
- б)  $\text{CaCO}_3 \cdot \text{H}_2\text{O}$
- в)  $3\text{CaO} \cdot \text{SiO}_2$

**13. Количество воды необходимое для затворения извести зависит от**

- а) активности и состава извести
- б) тонкости помола
- в) всех вышеперечисленных факторов

**14. При затворении гипса водой происходит химический процесс**

- а) гидратации
- б) окисления
- в) восстановления

**15. Для получения портландцемента применяется**

- а) варочный котел
- б) шахтная печь
- в) вращающаяся обжиговая печь

**16. Заполнители применяются для \_\_\_\_\_**

- а) уменьшения расхода вяжущего
- б) образования своего рода скелета в затвердевшем растворе
- в) оба этих фактора

**17. Для удаления глины из песка применяют \_\_\_\_\_**

- а) вращающиеся барабаны
- б) виброгрохоты
- в) пескомоечные машины

**18. Размер зёрен песка для штукатурных растворов не должен превышать**

- а) 3,5 мм
- б) 3,0 мм
- в) 2,5 мм

**19. Какой из заполнителей применяют для мозаичных работ**

- а) мраморную крошку
- б) цемент
- в) гипс

**20. Модуль крупности песка определяется по**

- а) отношению веса остатка песка на данном сите к весу всей пробы
- б) сумма полных остатков на всех ситах делённая на 100
- в) сумма частных остатков на данном сите и ситах с более крупными отверстиями

**21. Какой заполнитель получают из глины**

- а) керамзит
- б) пемзу
- в) туф

**22. Строительным раствором называется**

- а) составленная в определённой пропорции смесь мелкого заполнителя и воды
- б) составленная в определённой пропорции смесь неорганического вяжущего, мелкого заполнителя и воды
- в) составленная в определённой пропорции смесь неорганического вяжущего и мелкого заполнителя

**23. Какое свойство растворов является основным:**

- а) прочность
- б) подвижность
- в) оба перечисленных свойства

**24. Какой из растворов будет сложным:**

- а) цементный
- б) известково-цементный
- в) известковый

**25. Подвижность растворов определяется**

- а) мастерком
- б) стандартным конусом
- в) лопаткой

**26. Декоративные отделочные растворы применяются для**

- а) для цветных штукатурок внутри здания
- б) для цветных штукатурок фасада
- в) для цветных штукатурок внутри здания и фасадов

**27. Для наружных штукатурок каменных стен с влажностью до 60 % применяют:**

- а) цементно-известковые растворы
- б) гипсовые растворы
- в) известково-гипсовые растворы

**28. Какого раствора не бывает по определению:**

- а) нормального
- б) тощего
- в) толстого

**29. К неводным окрасочным относят:**

- а) краски, где связующим является вода
- б) краски, где связующим является олифа
- в) вододисперсионные краски

**30. Пигментами называются**

- а) тонкоизмельченные минеральные вещества
- б) тонкоизмельченные органические вещества
- в) тонкоизмельченные минеральные и органические вещества

**Критерии оценивания учебных достижений обучающихся  
для промежуточной аттестации**

За правильный ответ на вопросы или верное решение задачи выставляется положительная оценка – 1 балл.

За не правильный ответ на вопрос или неверное решение задачи выставляется отрицательная оценка – 0 баллов.

*Шкала оценки образовательных достижений*

Процент результативности (правильных ответов)	Оценка уровня подготовки	
	Балл (отметка)	Вербальный аналог
90÷100	5	Отлично
80÷89	4	Хорошо
70÷79	3	Удовлетворительно

Менее 70	2	Неудовлетворительно
----------	---	---------------------



**Приложение № \_\_\_\_**  
к ОПОП 08.01.27 Мастер  
общестроительных работ, утвержденной  
приказом директора ГБПОУ ЧГСК  
от «\_\_» \_\_\_\_ 2023 г. №\_\_

## **ОЦЕНОЧНЫЕ МАТЕРИАЛЫ ОБЩЕПРОФЕССИОНАЛЬНОГО ЦИКЛА**

### **ОП.03 СТРОИТЕЛЬНЫЕ МАШИНЫ И СРЕДСТВА МАЛОЙ МЕХАНИЗАЦИИ**

**Профессия:** 08.01.27 Мастер общестроительных работ

**Форма обучения:** очная

**Квалификация выпускника:** мастер общестроительных работ

**Срок обучения** 10 месяцев

**База приема** среднее общее

## СОДЕРЖАНИЕ

1. Паспорт фонда-оценочных средств.....	4
2. Результаты освоения учебной дисциплины, подлежащие проверке.....	6
3. Оценка освоения учебной дисциплины.....	10
3.1 Формы и методы оценивания.....	11
3.2 Перечень вопросов и заданий для текущего контроля знаний по дисциплине.....	12
3.3 Тестовое задание дифференцированному зачёту по дисциплине.....	49

## **1. Паспорт фонда оценочных средств**

Фонд оценочных средств (ФОС) по учебной дисциплине общепрофессионального цикла ОП.03. «Строительные машины и средства малой механизации»

### **1. Общие положения**

Фонд оценочных средств предназначены для контроля и оценки образовательных достижений обучающихся, освоивших программу учебной дисциплины общепрофессионального цикла ОП.03 «Строительные машины и средства малой механизации».

ФОС разработаны на основании:

программы учебной дисциплины ОП.03 «Строительные машины и средства малой механизации» для профессии 08.01.28 Мастер отделочных строительных и декоративных работ. В результате освоения учебной дисциплины ОП.03 «Строительные машины и средства малой механизации» обучающийся должен обладать предусмотренными ФГОС по специальности СПО 08.01.28 Мастер отделочных строительных и декоративных работ базового уровня подготовки для специальности СПО следующими умениями, знаниями, которые формируют профессиональную компетенцию, и общими компетенциями:

У 1. Безопасной эксплуатации отделочных строительных машин, оборудования и средств малой механизации штукатурных работ

У2. Безопасной эксплуатации отделочных строительных машин, оборудования и средств малой механизации малярных работ

У3. Безопасной эксплуатации отделочных строительных машин, оборудования и средств малой механизации при выполнении отделочных работ на фасаде

З1. Устройство отделочных строительных машин и средств малой механизации, принцип работы, правила безопасной работы на оборудовании, безопасной эксплуатации средств малой механизации; технические характеристики строительных машин и средств малой механизации при выполнении штукатурных работ по отделке внутренних и наружных поверхностей зданий и сооружений

З2. Устройство отделочных строительных машин и средств малой механизации, принцип работы, правила безопасной работы на оборудовании, безопасной эксплуатации средств малой механизации; технические характеристики строительных машин и средств малой механизации при выполнении малярных работ

З3. Устройство отделочных строительных машин и средств малой механизации, принципы работы, правила безопасной работы на оборудовании, безопасной эксплуатации средств малой механизации; технические характеристики строительных машин и средств малой механизации при выполнении отделочных работ на фасаде

ОК 01. Выбирать способы решения задач профессиональной деятельности применительно к различным контекстам;

ОК 02. Использовать современные средства поиска, анализа и интерпретации информации, и информационные технологии для выполнения задач профессиональной деятельности;

ОК 03. Планировать и реализовывать собственное профессиональное и личностное развитие, предпринимательскую деятельность в профессиональной сфере, использовать знания по финансовой грамотности в различных жизненных ситуациях;

ОК 04. Эффективно взаимодействовать и работать в коллективе и команде;

ОК 09. Пользоваться профессиональной документацией на государственном и иностранном

ЛР 14. Владеть навыками коммуникабельности в коллективе, решает различные задачи профессиональной деятельности.

ЛР15. Уметь пользоваться профессиональной документацией на государственном языке

ЛР 17. Активно использовать полученные знания и умения на практике, анализирует производственной ситуации, умеет быстро принимать решения, соответствующие требованиям работодателя

ЛР 18. Уметь искать и находить необходимую информацию используя разнообразные технологии ее поиска, для решения возникающих в процессе производственной деятельности проблем при выполнении штукатурных и малярных работ

ЛР19. Проявлять доброжелательность к окружающим, деликатность, чувство такта и готовность оказать услугу каждому, кто в ней нуждается.....

Формой аттестации по учебной дисциплине является дифференцированный зачет.

## 1. Результаты освоения учебной дисциплины, подлежащие проверке

В результате аттестации по учебной дисциплине осуществляется комплексная проверка следующих умений и знаний ОП.03. «Строительные машины и средства малой механизации», а также динамика формирования общих компетенций:

Таблица 2.

Результаты обучения (освоенные умения, усвоенные знания)	Основные показатели оценки результатов	Форма контроля
<b>Уметь:</b>		
<b>У1.</b>		
Безопасной эксплуатации отделочных строительных машин, оборудования и средств малой механизации штукатурных работ	Умелая и безопасная эксплуатации отделочных строительных машин, оборудования и средств малой механизации при выполнении:  - штукатурных работ по отделке внутренних и наружных поверхностей зданий и сооружений	Выполнение практической работы №, 1,2, дифференцированный зачёт
<b>У2.</b>		
Безопасной эксплуатации отделочных строительных машин, оборудования и средств малой механизации малярных работ	Умелая и безопасная эксплуатации отделочных строительных машин, оборудования и средств малой механизации при выполнении: малярных работ	Выполнение практической работы № 3,4, дифференцированный зачёт
<b>У3.</b>		
Безопасной эксплуатации отделочных строительных машин, оборудования и средств малой механизации при выполнении отделочных работ на фасаде	Умелая и безопасная эксплуатации отделочных строительных машин, оборудования и средств малой механизации, применяемых при выполнении отделочных работ на фасаде	Выполнение практической работы № 5, дифференцированный зачёт
<b>Знать:</b>		
<b>З1.</b> Устройства отделочных строительных машин и средств малой механизации, принципы	Оценка результатов выполнения практической и самостоятельной работы.  Экспертное наблюдение за ходом выполнения	Устный опрос, решение тестового задания

<p>работы, правил безопасной работы на оборудовании, безопасной эксплуатации средств малой механизации; технические характеристики строительных машин и средств малой механизации при выполнении:</p> <p>- штукатурных работ по отделке внутренних и наружных поверхностей зданий и сооружений</p>	<p>практической работы.</p> <p>Тестирование.</p> <p>Оценка за устный индивидуальный опрос</p>	
<p><b>32</b> Устройства отделочных строительных машин и средств малой механизации, принципы работы, правил безопасной работы на оборудовании, безопасной эксплуатации средств малой механизации; технические характеристики строительных машин и средств малой механизации при выполнении малярных работ</p>	<p>Оценка результатов выполнения практической и самостоятельной работы.</p> <p>Экспертное наблюдение за ходом выполнения практической работы.</p> <p>Тестирование.</p> <p>Оценка за устный индивидуальный опрос</p>	<p>Устный опрос, решение тестового задания</p>
<p><b>33</b></p>		
<p>Устройства отделочных строительных машин и средств малой механизации, принципы работы, правил безопасной работы на оборудовании, безопасной эксплуатации средств малой механизации; технические характеристики строительных машин и средств малой механизации при выполнении отделочных работ на фасаде</p>	<p>Формулирует понятия и термины, демонстрирует осознанное понимание</p>	<p>Устный опрос, решение тестового задания</p>
<p>ОК 01</p>	<p>Выбирает способы решения задач профессиональной деятельности в процессе безопасной эксплуатации отделочных строительных машин, оборудования и средств</p>	<p>Ответы на устные вопросы по дисциплине и экспертное наблюдение за выполнением практической работы задания</p>

	малой механизации	
ОК 02	Использует современные средства поиска, анализа и интерпретации информации, и информационные технологии для выполнения задач безопасной эксплуатации отделочных строительных машин, оборудования и средств малой механизации	Ответы на устные вопросы по дисциплине и экспертное наблюдение за выполнением практической работы задания
ОК 04	Эффективно взаимодействует и работает в коллективе и команде в процессе безопасной эксплуатации отделочных строительных машин, оборудования и средств малой механизации	Ответы на устные вопросы по дисциплине и экспертное наблюдение за выполнением практической работы задания
ОК 05	Осуществляет устную и письменную коммуникацию на государственном языке Российской Федерации с учетом особенностей социального и культурного контекста для безопасной эксплуатации отделочных строительных машин, оборудования и средств малой механизации	Ответы на устные вопросы по дисциплине и экспертное наблюдение за выполнением практической работы задания
ОК 09	Пользуется профессиональной документацией на государственном и иностранном языках для обеспечения безопасной эксплуатации отделочных строительных машин, оборудования и средств малой механизации	Ответы на устные вопросы по дисциплине и экспертное наблюдение за выполнением практической работы задания
ЛР 14	Владеет навыками коммуникабельности в коллективе, решает различные задачи профессиональной деятельности.	Ответы на устные вопросы по дисциплине и экспертное наблюдение за выполнением практической работы задания
ЛР15	Умеет пользоваться профессиональной документацией на	Ответы на устные вопросы по дисциплине и экспертное наблюдение

	государственном языке	за выполнением практической работы задания
ЛР 17	Активное использует полученные знания и умения на практике, анализирует производственной ситуации, умеет быстро принимать решения, соответствующие требованиям работодателя	Ответы на устные вопросы по дисциплине и экспертное наблюдение за выполнением практической работы задания
ЛР 18	Умеет искать и находить необходимую информацию используя разнообразные технологии ее поиска, для решения возникающих в процессе производственной деятельности проблем при выполнении штукатурных и малярных работ	Ответы на устные вопросы по дисциплине и экспертное наблюдение за выполнением практической работы задания
ЛР19	Проявляет доброжелательность к окружающим, деликатность, чувство такта и готовность оказать услугу каждому, кто в ней нуждается.	Ответы на устные вопросы по дисциплине и экспертное наблюдение за выполнением практической работы задания



### 3. ОЦЕНКА ОСВОЕНИЯ УЧЕБНОЙ ДИСЦИПЛИНЫ

#### 3.1 Формы и методы оценивания

Предметом оценки служат умения и знания, предусмотренные ФГОС по дисциплине ОП.03. «Строительные машины и средства малой механизации» направленные на формирование общих и профессиональных компетенций.

Таблица 3.1

Наименование элемента умений или знаний	Виды аттестации	
	Текущий контроль	Промежуточная аттестация
<b>У1.</b> Безопасная эксплуатация отделочных строительных машин, оборудования и средств малой механизации штукатурных работ	+	+
<b>У2.</b> Безопасная эксплуатации отделочных строительных машин, оборудования и средств малой механизации малярных работ	+	+
<b>У3.</b> Безопасная эксплуатация отделочных строительных машин, оборудования и средств малой механизации при выполнении отделочных работ на фасаде	+	+
<b>З1.</b> Устройство отделочных строительных машин и средств малой механизации, принцип работы, правила безопасной работы на оборудовании, безопасной эксплуатации средств малой механизации; технические характеристики строительных машин и средств малой механизации при выполнении: - штукатурных работ по отделке внутренних и наружных поверхностей зданий и сооружений	+	+
<b>З2.</b> Устройство отделочных строительных машин и средств малой механизации, принцип работы, правила безопасной работы на оборудовании, безопасной эксплуатации средств малой механизации; технические характеристики строительных машин и средств малой механизации при выполнении малярных работ	+	+
<b>З3.</b> Устройство отделочных строительных машин и средств малой механизации, принципы работы, правила безопасной работы на оборудовании, безопасной эксплуатации средств малой механизации; технические характеристики строительных машин и средств малой механизации при выполнении отделочных работ на фасаде	+	+

#### 3.2. Контроль и оценка освоения учебной дисциплины по темам (разделам)

**Таблица 3.2**

Элемент учебной дисциплины	Формы и методы контроля			
	Текущий контроль		Промежуточная аттестация	
	Форма контроля	Проверяемые ОК, У, З	Форма контроля	Проверяемые ОК, У, З
<b>Тема 1. Строительные машины и средства малой механизации для штукатурных и декоративных работ</b>	Устный опрос, практическая работа, тестирование	У1,31,ОК.1 -ОК.4,ОК9	Дифференцированный зачёт	У1,У2,У3; 31,32,33, ОК.1- ОК4,ОК9
<b>Тема 2. Строительные машины и средства малой механизации для малярных и декоративно-художественных работ</b>	Устный опрос, практическая работа, тестирование	У2,32,ОК.1 -ОК.4,ОК9		
<b>Тема 3. Механизмы для работы на фасадах здания</b>	Устный опрос, практическая работа, тестирование	У3,33,ОК.1 -ОК.4,ОК9		

### **3.2 Перечень вопросов и заданий для текущего контроля знаний по дисциплине**

#### **Тема 1. Строительные машины и средства малой механизации для штукатурных и декоративных работ**

**Результаты освоения: У1, 31**

**Устные вопросы: 31**

1. Какое оборудование применяют при отмеривании материалов объёмными или массовыми дозами в больших объёмах?
2. Что из себя представляет растворосмесители?
3. С помощью какого оборудования транспортируется раствор по резиноканевым трубопроводам?
4. С помощью какого элемента наносится раствор на поверхность?
5. Чем комплектуются растворонасосы?
6. В состав каких агрегатов входят растворонасосы и вибросита?
7. Куда направляется раствор после вибросита?
8. Что из себя представляет вибросито?

9. Принцип работы вибросита.
10. Каков размер отверстия сетки вибросита?
11. От какого напряжения работает вибросито?
12. Куда подаётся раствор после прохождения вибросита?
13. С какой производительностью выпускаются растворонасосы?
14. С какой производительностью используются растворонасосы для нанесения штукатурных растворов на поверхность?
15. Какие насосы получили наибольшее распространение?
16. Каков принцип работы диафрагменного растворонасоса?
17. Какая жидкость заливается в рабочую камеру через заливочное устройство в растворонасосе ?
18. Что происходит при пуске двигателя растворонасоса?
19. Для чего используются затирочные машины?
20. Какие вы знаете виды затирочных машин в зависимости от источника движения?

**Тестовое задание :31**

**1.Выберите оборудование для просеивания раствора:**

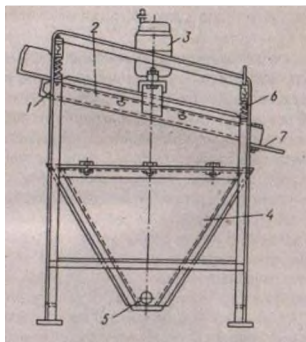

А

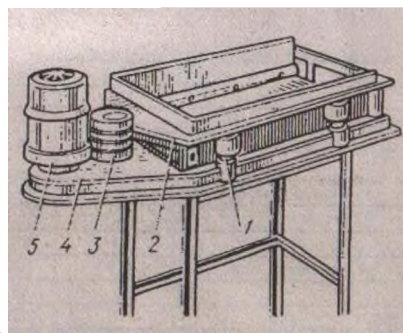

Б

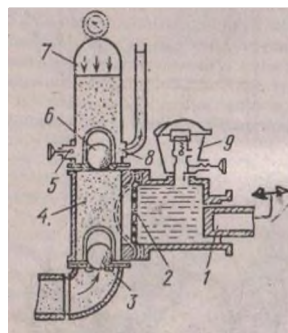

В

**2.Найдите соответствие (цифра- буква)**

1	А	Лист для отсевок
2	Б	Пружина
3	В	Выходной патрубков
4	Г	Вибратор
5	Д	Бункер
6	Е	Рама
7	Ж	Сито

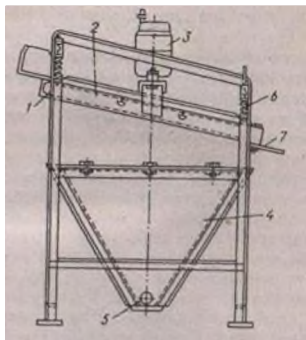

1. Найдите соответствие (цифра-буква)

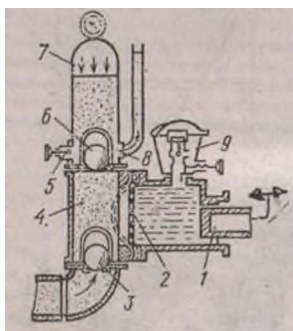

4. Какая жидкость заливается в заливочное предохранительное устройство растворонасоса?

- А. Машинное масло
- Б) Грунтовка глубокого проникновения
- В) Известковое молочко
- Г) Вода

	А	Заливочное предохранительное устройство
	Б	Штуцер
	В	Компенсатор
	Г	Всасывающий клапан
	Д	Нагнетательный клапан
	Е	Рабочая камера
	Ж	Диафрагма
	З	Плунжер
	И	Перепускной и спусковой кран

5. Приведите соответствие оборудования для обогрева и сушки штукатурки в зимнее время и источника обогрева (цифра-буква).

Оборудования для обогрева и сушки штукатурки	Источник обогрева
А. Электрокалорифер	1. газ пропан
Б. Теплогенератор	2. от электрических тенов
В. Горелка	3. от сжигания жидкого топлива



Рис. 169. Электрокалорифер:



Рис. 170. Теплогенератор ТГ-150:

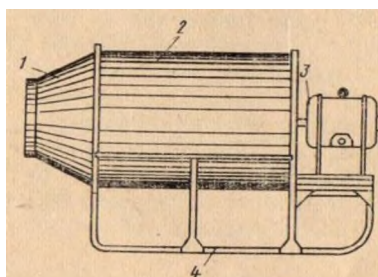

Рис. 171. Горелка ТК-1-28:

А

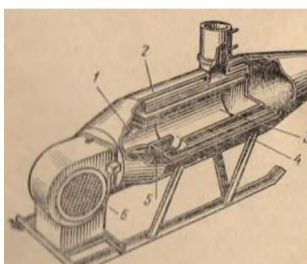
Б

В

**6. Что изображено на фото?**



- А) Штукатурный агрегат
- Б) Растворонасос
- В) Штукатурная станция
- Г) Торкет – установка

**7. Кинематическая схема какого механизма или оборудования представлена на рисунке 1?**

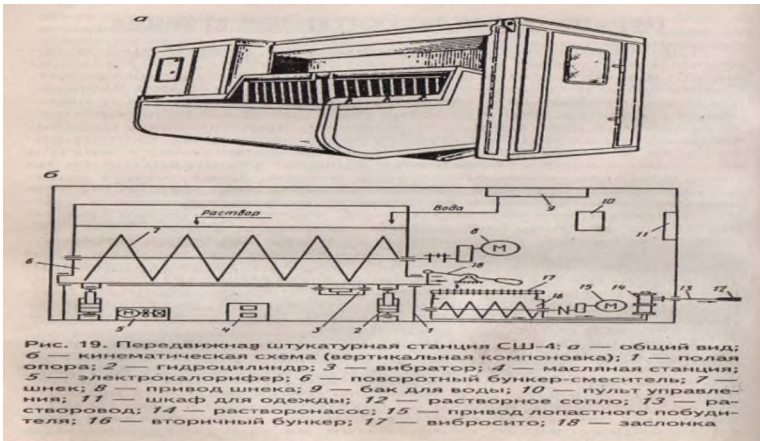

- А) Штукатурный агрегат
- Б) Растворонасос
- В) Штукатурная станция
- Г) Торкет – установка

**8. Найдите соответствие названия механизмов и оборудования на кинематической схеме номеру (рисунке 1).**

№ оборудования, механизма	Название
17	А. растворонасос
6,7	Б. растворопровод
14	В. форсунка
13	Г. вибросито
12	Д. Электрический двигатель
8,15	Е. Шнековый побудитель раствора

**9. Определите порядок прохождения штукатурного раствора по механизмам штукатурной станции**

Порядок операций	Оборудование и механизмы штукатурной станции
1	А. растворонасос
2	Б.растворопровод
3	В.форсунка
4	Г.вибросито
5	Д.Шнековый побудитель раствора или растворосмеситель

**10. Определите последовательность операций при работе с затирочной машиной? работы с машинкой?**

	А. Чистка машинки и уборка на место
	Б. Прекращают затирку, убедившись в качестве затёртой поверхности, когда оно будет удовлетворять требованиям, предъявляемым к ней.
	В. Водят по поверхности с соответствующей скоростью
	Г. Приставляют диски к поверхности штукатурки, делают соответствующей силы нажим
	Д. Включают двигатель, проверяют на холостом ходу

**11. От какого напряжения работают затирочные машинки?**

- А) от сети напряжением 220В
- Б) от сети напряжением 380 В
- В) от сети напряжением 220/380 В через преобразователь напряжением 42 В

**12. Что служит материалом для дисков затирочных штукатурных машин?**

- А) пенопласт, древесно-стружечный материал или дерево
- Б) шлифовальный абразивный круг
- В) алмазный круг
- Г) вулканический круг

**13. Дальность подачи раствора растворонасосной установкой зависит от-**

- А) вида форсунки
- Б) мощности растворонасоса
- С) вида раствора
- Д) вида растворонасоса
- Е) длины растворопровода

**14. Механизмы, применяемые для образования самой плотной штукатурки:**

- А) Цемент-пушка
- Б) Растворонагнетатель
- С) Штукатурная станция

**15. В устройстве вибросита нет:**

- А) Эксцентрикового механизма

- В) Опорной рамы
- С) Электродвигателя
- Д) Опорных пробок
- Е) Поршня

16. Выберите растворосмеситель гравитационного действия

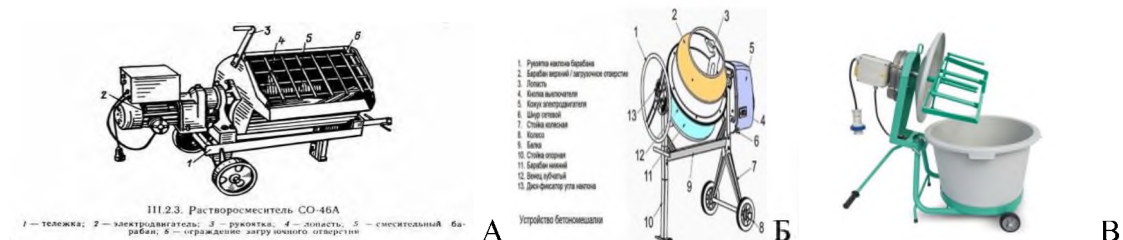

17. Какая из затирочных штукатурных машин легче?

- А) с электрическим приводом
- Б) с пневматическим приводом?

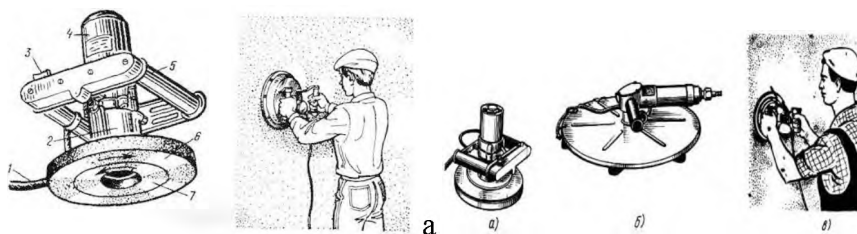

18. На каком рисунке указано безболтовое соединение растворопровода?

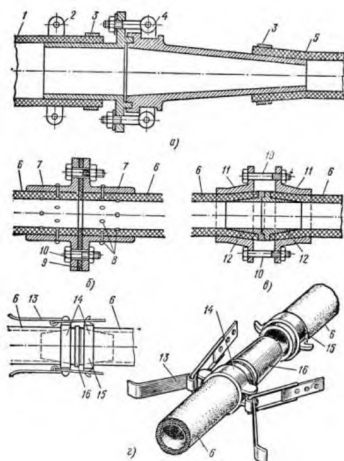

19. Какую бескомпрессорную форсунку используют при оштукатуривании с помощью штукатурной станции цементно-известковыми растворами с большим объёмов работ?

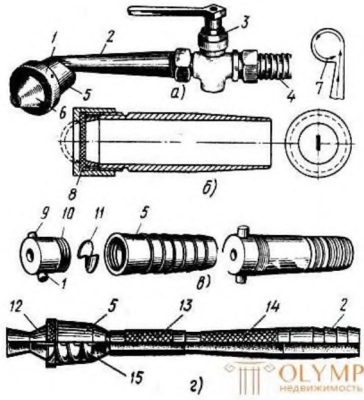

20. Как называется следующее оборудование?

- А) штукатурный агрегат
- Б) Штукатурная станция
- В) Торкет-установка

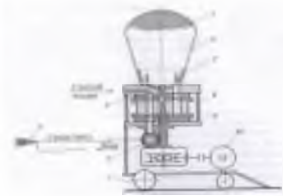

Эталоны ответов:

№ вопроса	1	2	3	4	5	6	7	8	9	10
ответ	А	1 Е 2 Ж 3 Г 4 Д 5 В 6 Б 7 А	1 3 2 Ж 3 Г 4 Е 5 И 6 Д 7 В 8 Б 9 А	1 2 3 1	А Б В	1	1	12 В, 13 Б, 14 А, 8, 15 Д, 17 Г, 6,7 Е	1. Д, 2. Г, 3. А, 4. Б, 5. В	1 Д, 2 Г, 3 В, 4 Б, 5 А
Цена	1	7	9	1	3	1	1	6	5	5



<b>ответа</b> <b>(баллов)</b>										
<b>№ вопро</b> <b>са</b>	<b>11</b>	<b>1</b> <b>2</b>	<b>1</b> <b>3</b>	<b>1</b> <b>4</b>	<b>1</b> <b>5</b>	<b>1</b> <b>6</b>	<b>1</b> <b>7</b>	<b>18</b>	<b>1</b> <b>9</b>	<b>2</b> <b>0</b>
<b>Ответ</b>	<b>В</b>	<b>А</b>	<b>В</b>	<b>А</b>	<b>Е</b>	<b>Е</b>	<b>Е</b>	<b>Г</b>	<b>Б</b>	<b>В</b>
<b>Цена</b> <b>ответа</b> <b>(баллов)</b>	<b>1</b>	<b>1</b>	<b>1</b>	<b>1</b>	<b>1</b>	<b>1</b>	<b>1</b>	<b>1</b>	<b>1</b>	<b>1</b>

**Максимальное количество баллов-49**

**Количество баллов: 44- 49 , оценка «5»**

**39 -43, оценка «4»,**

**34-42, оценка «3»**

**Меньше 34 баллов, оценка «2»**

**Практическая работа №1: У1.**

### **Сравнение технических характеристик, конструктивных особенностей растворосмесителей**

**Цель практической работы:** Сравните технические характеристики конструктивных особенностей растворосмесителей, изучив теоретический материал и выполните задание.

#### **Теоретический материал**

Передвижной растворосмеситель периодического действия - рама тележки, сварной конструкции с 2-мя ходовыми колёсами, опорой и рукояткой для передвижения по строительной площадке, на которой крепится барабан.

#### **Принцип работы растворосмесителя периодического действия**

В смесительный барабан, размещённый на тележке, вручную через загрузочное отверстие, ограждённое решёткой, загружают составляющие растворной смеси. Перемешивание осуществляется лопастями, расположенными на валу, вращающемся от электродвигателя. Раствор выгружается механизировано.

Барабан поворачивается, готовый раствор выгружается под действием вращающихся лопастей, но уже в другом направлении. В исходное положение барабан возвращается рукояткой. Кнопки управления, автоматический выключатель растворосмесителя располагаются в электрошкафу.

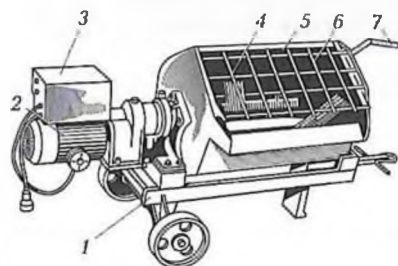

**Рис. 5.1. Растворосмеситель: СО-46Б:**

1 — тележка; 2 — электродвигатель; 3 — электрошкаф; 4 — лопасть; 5 — смесительный барабан; 6 — ограждение загрузочного отверстия; 7 — рукоятка

электродвигателя и редуктора с лопастным валом. Лопасть предназначена для перемешивания раствора



Рис. 5.2. Растворосмеситель: СО-23В:  
1 – тележка; 2 – смесительный барабан; 3 – лопасть; 4 – электродвигатель



Растворосмеситель гравитационного действия

**Задание:**

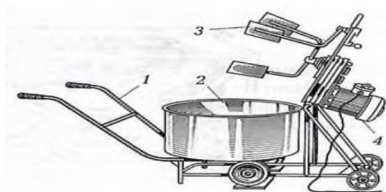
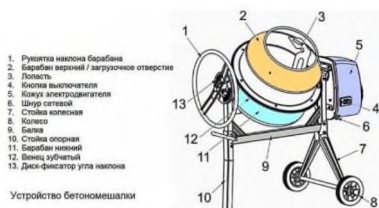
1. Заполните таблицу 1.

Таблица №1.

Место приготовления раствора
------------------------------

2. Перечислите операции процесса приготовления раствора

- 1-
- 2-
- 3-
- 5-
- 6-

1. Заполните таблицу 2.

Таблица №2.

Виды растворных смесей
------------------------

1. Заполните таблицу 3.

Таблица №3

Механизированное оборудование
-------------------------------

1. Заполните таблицу 4.

Таблица №4

	Классификация растворовосмесителей по принципу действия	
	периодического (циклического) действия	непрерывного действия
Характеристика растворовосмесителей	1. Процесс загрузки, перемешивания и выдачи раствора в машинах периодического (циклического) действия происходит .....	1. Процесс загрузки, перемешивания и выдачи раствора в машинах непрерывного действия происходит ....
	2. Производительность машин периодического (циклического) действия характеризуется .....	2. Производительность машин непрерывного действия характеризуются ...
	Классификация растворовосмесителей по способу смешивания составляющих для растворов	
	Классификация растворовосмесителей по способу установки на рабочем месте	
		2. Применяют

1. Ответьте на вопросы:

- А) Где приготавливают раствор?
- В) Из каких операций состоит процесс приготовления раствора?
- Г) Как можно механизировано просеять вяжущие и заполнитель?
- Д) Что применяют при отмеривании материалов объёмными или массовыми дозами в больших объёмах?
- Е) В каком виде приготавливают растворные смеси?
- Ж) Как называется оборудование для механизированного приготовления раствора?
- З) Как подразделяются растворовосмесители по принципу действия?

- И) Как происходит процесс перемешивания и выдачи раствора в машинах периодического (циклического) действия?
- К) Чем характеризуется производительность машин периодического (циклического) действия?
- Л) Как происходит процесс загрузки, перемешивания и выдачи раствора в машинах непрерывного действия?
- М) Чем характеризуются машины непрерывного действия?
- Н) Как подразделяются растворосмесители по способу смешивания составляющих для растворов?
- О) Как подразделяются растворосмесители по способу установки на рабочем месте?
- П) Чем характеризуются передвижные растворосмесители?
- Р) Где применяют передвижные растворосмесители?
- С) Где применяют стационарные растворосмесители?
- Т) Что из себя представляет передвижной периодического действия растворосмеситель?
- У) Какой принцип работы растворосмесителя периодического действия ?
- Ф) Каким образом выгружается раствор?
- Х) Где располагаются кнопки управления, автоматический выключатель растворосмесителя?

**Эталон выполнения практического задания №1.**

Место приготовления раствора		
на рабочем месте	на заводах централизованно	растворо-бетонных узлах

Операции процесса приготовления раствора

- 1-просеивание
- 2-дозирование вяжущего, заполнителя и воды
- 3-загрузка в смесительную камеру
- 4-смешивание
- 5-транспортирование
- 6-выгрузка

Виды растворных смесей	
Сухие	Жидкие

Механизированное оборудование		
для просеивания	для дозирования	для перемешивания

механизированное вибросито	дозатор	растворосмеситель
-------------------------------	---------	-------------------

	Классификация растворосмесителей по принципу действия	
	периодического (циклического) действия	непрерывного действия
Характеристика растворосмесителей	1. Процесс загрузки, перемешивания и выдачи раствора в машинах периодического (циклического) действия происходит через определённый промежуток времени.	1. Процесс загрузки, перемешивания и выдачи раствора в машинах непрерывного действия происходит непрерывно.
	2. Производительность машин периодического (циклического) действия характеризуется вместительностью смесительного барабана.	2. Машины непрерывного действия характеризуются часовой производительностью.
	Классификация растворосмесителей по способу смешивания составляющих для растворов	
	смесители с принудительным смешиванием под действием вращающихся лопастей	гравитационные, т.е. со смешиванием при свободном падении в барабане
	Классификация растворосмесителей по способу установки на рабочем месте	
	передвижные	стационарные
	1. Небольшая вместительность барабана, малые габариты. 2. Применяют непосредственно на строительной площадке в течение непродолжительного времени; могут быть использованы в отделяемых помещениях, обеспеченных электроэнергией и	1. Применяют стационарные растворосмесители на растворных заводах и узлах.

	ВОДОЙ.	
--	--------	--

## 2. Практическое занятие №2. Сравнение технических характеристик, конструктивных особенностей затирочных машин

**Цель практической работы** Сравнение технических характеристик, конструктивных особенностей затирочных машин, изучив теоретический материал:

1. Выполнение штукатурных и декоративных работ: учебник для студентов учреждений сред. проф. образования/ Г.Г. Черноус- 3 изд., стер.- М.: Издательский центр «Академия», 2018.-240 с.-.

2. Штукатур: /мастер отделочных строительных работ/Л.Н. Мороз, П.А. Лапшин.-Изд.7, доп. И перераб.\_Ростов н/Д: Феникс. 2009.-251 с.- ( начальное профессиональное образование).

3. Шепелев А.М. Штукатурные работы: Учебник для проф. тех. училищ.-9-е изд., стереотип.- М.: Высш. Школа, 1979.-239 с., ил.- (Профтехобразование. Строительные работы).



Рис. 5.15. Штукатурно-затирочные электрические машины:  
 а – СО-86А; б – СО-112А; 1 – корпус электродвигателя; 2 – ручка; 3, 4 и 8 – затирочные диски; 5 – электровыключатель; 6 – регулятор подачи воды; 7 – резиновая подвеска



Рис. 123. Штукатурнозатирочные машины:  
 а – СО-86, б – ИП-2101А, в – затирка штукатурки машиной

**Задание:** Оформите отчёт по форме

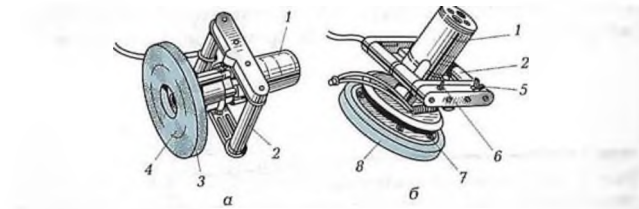
Форма отчёта

Назначение затирочных машин:

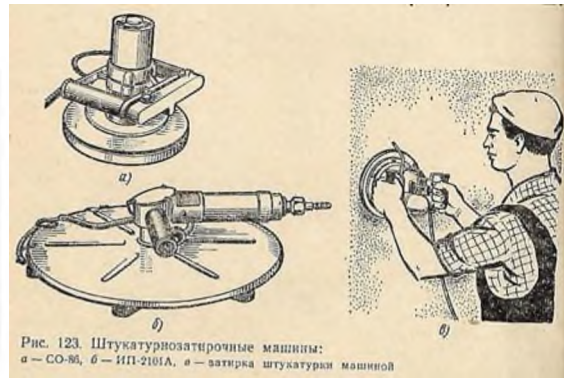
1. ...
2. ...

Виды затирочных машин в зависимости от			
источника движения		конструкции	

Материал для дисков:

Преимущество у машины с 1-им диском: Давление воздуха подаётся в пневматическую машинку: Производительность электрической затирочной машинки: 30-60 м2/ч обработанной поверхности

Частота вращения дисков:

Вес электрической затирочной машинки:

Вес пневматической затирочной машинки:

Правила техники безопасности при работе с электрическими машинками

1. ....
2. ....

Недостатки больших оборотов машинки:

1. ...
- 2....

Техника работы с машинкой

- 1....
2. ...
- 3....
- 4....
- 5.....

Масса диска:

Средства индивидуальной защиты при выполнении затирки поверхности:

Меры электробезопасности до начала работы

1. ...
2. ...
3. ...

Правила ухода при обращении с затирочной машинкой

1. ...
2. ....
3. ...
4. ...

Затирочные машинки работают от сети напряжением ...

Комплектация затирочных машин

Эталон выполнения практической работы

Назначение затирочных машин:

- 1... для механизированной затирки больших оштукатуренных поверхностей
- 2... шлифовки шпаклёванных поверхностей

Виды затирочных машин в зависимости от			
источника движения		конструкции	
электрические	пневматические	с одним диском	с двумя дисками

Приводит во вращение диски электродвигатель или компрессор. Вращаются диски на машине с 2-мя дисками

в противоположном направлении. Для улучшения качества и облегчения работы предусмотрена подача воды.

Материал для дисков: пенопласт, древесно-стружечный материал или дерево

Преимущество у машины с 1-им диском: Диск установлен на резиновой подвеске, что позволяет ему находиться в плоскости затирки независимо от положения машинки, меньше вибрации.

Давление воздуха подаётся в пневматическую машинку: 5 кг/см<sup>2</sup>.

Производительность электрической затирочной машинки: 30-60 м<sup>2</sup>/ч обработанной поверхности

Частота вращения дисков: 1475-720 об/мин

Вес электрической затирочной машинки: 2,7 кг

Вес пневматической затирочной машинки: 1,5 кг без дисков

Правила техники безопасности при работе с электрическими машинками

1. работать в электрозащитных перчатках
2. под ноги подкладывать резиновый коврик



Недостатки больших оборотов машинки:

1. раствор разбрызгивается, врезается в штукатурку до основания
2. приходится водить машинку в повышенном темпе

#### Техника работы с машинкой

1. Включают двигатель.
2. Приставляют диски к поверхности штукатурки
3. Делают соответствующей силы нажим
4. Водят по поверхности с соответствующей скоростью
5. Прекращают затирку, когда убедятся в качестве затёртой поверхности, когда оно будет удовлетворять требованиям, предъявляемым к ней.

Организуют работу вдвоём, 1-с машинкой, другой поправляет тёркой, смачивает поверхность. Для получения более чистой затирки на диски крепят войлочные или фетровые подкладки.

Масса диска: 0,6 кг

Средства индивидуальной защиты при выполнении затирки поверхности: очки защитные и перчатки резиновые

#### Меры электробезопасности до начала работы

1. проверить токопроводимость на холостом ходу
2. осмотреть электрошнур
3. проверить заземление

#### Правила ухода при обращении с затирочной машинкой

1. Перед началом работы и по окончании машинку осматривают, проверяют крепление всех деталей, устраняют неисправности, смазывают трущиеся части
2. При перерыве в работе машину отключают, закрыв при этом рубильник на замок. Посторонние не должны иметь доступа к рубильнику.
3. При длительном хранении ( в том числе и на выходные дни) машину очищают от раствора, протирают, просушивают и смазывают
4. Запрещается передавать машину для работы другим лицам, не прошедшим инструктаж

Затирочные машинки работают от сети напряжением 220/380 В через преобразователь напряжением 42 В, что обеспечивает безопасность штукатурка

## Комплектация затирочных машин

Затирочные машинки комплектуются токопроводящим кабелем длиной 5 м. Соединение токопроводящего кабеля с источником тока осуществляется с помощью вилки штепсельного соединения.

### Тема 2. «Строительные машины и средства малой механизации для малярных и декоративно-художественных работ».

**Результаты освоения: У2, 32**

**Устные вопросы: 32**

1. Как осуществляют побелку потолков и стен ручным краскопультом?
2. Как осуществляют окраску водно- дисперсионными составами с помощью окрасочных агрегатов?
3. Как работают ручным краскораспылителем?
4. Назовите возможные отказы в работе ручного и электрического краскопульта
5. Перечислите неисправности, которые могут возникнуть при эксплуатации краскораспылителей.
6. Перечислите неисправности, которые могут возникнуть при эксплуатации компрессоров?

**Тест: 32**

**1. Сколько маляров обслуживает работу ручного краскопульта?**

- А. 1
- Б. 2
- В. 3

**2. Приведите в соответствие номера деталей на рисунке ручного краскопульта**

	Детали краскопульта							
А	Всасывающий клапан							
Б	фильтр							
В	Всасывающий рукав							
Г	удочка							
Д	Напорный рукав							
Е	Резервуар							
Ж	Насос							
З	Нагнетательный клапан							

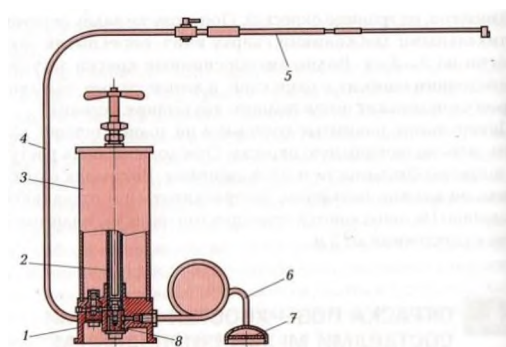

<b>Номер детали</b>	1	2	3	4	5	6	7	8
<b>Название</b>								

**3. Поверхность после окрашивания ручным краскопультом водным окрасочным составом стала шероховатой, исчез блеск, появились воздушные пузыри «дутики», назовите причины появления такого эффекта**

- А. Чрезмерное удаление форсунки к поверхности
- Б. Чрезмерное приближение форсунки к поверхности

**4. Приведите соответствие**

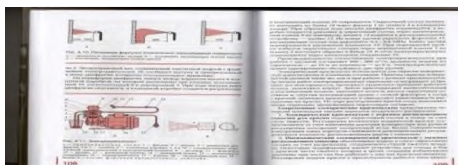

**1. 2. 3.**

<b>Положение удочки</b>	<b>Результат окрашивания</b>
А	Положение, вызывающее отскок краски
Б	Правильное положение удочки
В	Положение, вызывающее потёки краски

**1. Определите порядок действий работы с электрокраскопультом**



	<b>Элементы приёма работы с электрокраскопультом</b>
	<b>По мере расходования краски сосуд наполняют вновь тщательно – процеженным окрасочным составом</b>
	<b>Заполняют полость насоса окрасочным составом</b>
	<b>Включают краскопульт и определяют равномерность распыления им краски</b>
	<b>Присоединяют нагнетательный и всасывающий шланг</b>
	<b>Опускают всасывающий шланг с фильтром в сосуд с краской</b>
	<b>Тщательно осматривают электрокраскопульт, устраняют все неисправности</b>

<b>Цифра</b>	<b>Буква</b>
--------------	--------------

1	
2	
3	
4	
5	
6	

1. Соотнесите цифры на схеме краскораспылителя с названием деталей.

Цифра	Буква
1	
2	
3	
4	
5	
6	
7	
8	
9	
10	
11	



<b>Б</b>	бачок
<b>В</b>	Штуцер для присоединения материального шланга
<b>Г</b>	Курок
<b>Д</b>	Воздушный клапан
<b>Е</b>	Рукоятка
<b>Ж</b>	Штуцер для присоединения воздушного шланга
<b>З</b>	Регулятор иглы
<b>И</b>	корпус

<b>К</b>	игла
<b>Л</b>	пробка
<b>М</b>	Распылительная головка

1. Перечислите порядок действий после работы с краскораспылителем.

Цифра	Буква
1	
2	
3	
4	

	Действия с краскораспылителем после окончания работы
<b>А</b>	Краскораспылитель и форсунку удочки разбирают, промывают теплой водой, протирают и просушивают
<b>Б</b>	Промывают нагнетательные рукава краскопульта
<b>В</b>	Бачок ставят в ведро с теплой водой, закрывают крышкой красконагнетательный бачок и с помощью сжатого воздуха промывают рукав.
<b>Г</b>	После окончания работы выключают компрессор. Освобождают от сжатого воздуха красконагнетательный бачок и снимают его

1. Краска распыляется краскораспылителем неравномерно, отклоняясь в сторону.

**Причина:** Засорился зазор между соплом и форсункой. Назовите способ устранения.

- А) плотно завинтить сопло
- Б) Снять форсунку и сопло и тщательно их промыть.
- В) Отцентровать положение сопла, если не удаётся, то сдать распылитель в мастерскую.

9. Краска распыляется краскораспылителем неравномерно, отклоняясь в сторону. **Причина:** Неплотно завинчено сопло в корпусе форсунки. Назовите способ устранения.

- А) плотно завинтить сопло
- Б) Снять форсунку и сопло и тщательно их промыть.
- В) Отцентровать положение сопла, если не удаётся, то сдать распылитель в мастерскую.

10. Краска распыляется краскораспылителем неравномерно, отклоняясь в сторону. **Причина:** Не отцентрированы сопло и головка (форсунка). Назовите способ устранения.

- А) плотно завинтить сопло
- Б) Снять форсунку и сопло и тщательно их промыть.
- В) Отцентровать положение сопла, если не удаётся, то сдать распылитель в мастерскую.

**11. Струя с краскопульты поступает неравномерно, назовите причину**

- А) Не отцентрированы сопло и головка (форсунка)
- Б) Неплотно завинчено сопло в корпусе форсунки
- В) Засорился зазор между соплом и форсункой
- Г) Очень густая краска

**12. Через краскопульт идёт очень густая краска. Назовите способ устранения.**

- А) плотно завинтить сопло
- Б) Снять форсунку и сопло и тщательно их промыть.
- В) Отцентрировать положение сопла, если не удаётся, то сдать распылитель в мастерскую.
- Г) Разбавить краску до нормальной густоты.

**13. В краскораспылителе расплывается факел (струя дробится), сильное туманообразование, назовите причину.**

- А) Засорился зазор между соплом и форсункой
- Б) Очень густая краска
- В) Повышенное давление сжатого воздуха

**14. В краскораспылителе расплывается факел (струя дробится), сильное туманообразование, причина: повышенное давление сжатого воздуха. Назовите способ устранения.**

- А) Проверить давление сжатого воздуха. При необходимости отрегулировать его
- Б) Снять форсунку и сопло и тщательно их промыть.
- В) Отцентрировать положение сопла, если не удаётся, то сдать распылитель в мастерскую

**15. В краскораспылителе расплывается факел (струя дробится), сильное туманообразование, назовите причину.**

- А) Засорился зазор между соплом и форсункой
- Б) Очень густая краска
- В) Большое расстояние между пистолетом –краскораспылителем и поверхностью

**16. В краскораспылителе расплывается факел (струя дробится), сильное туманообразование, причина: большое расстояние между пистолетом –краскораспылителем и поверхностью . Назовите способ устранения.**

- А) Проверить давление сжатого воздуха. При необходимости отрегулировать его
- Б) Снять форсунку и сопло и тщательно их промыть
- В) Приблизить распылитель к поверхности до 20-30 см.

**17. В краскораспылителе факел прерывист, с перебоями.**

**Назовите причины.**

- А) Засорилось сопло
- Б) Очень густая краска
- В) Повышенное давление сжатого воздуха

**18. В краскораспылителе факел прерывист, с перебоями.**

**Назовите причины.**

- А) Очень густая краска
- Б) Краска в баке на исходе
- В) Повышенное давление сжатого воздуха

**19. В краскораспылителе факел прерывист, с перебоями.**

**Назовите причины.**

- А) Очень густая краска
- Б) Краска загрязнена
- В) Повышенное давление сжатого воздуха

**20. В краскораспылителе факел прерывист, с перебоями. Причина: краска загрязнена. Назовите способ устранения**

- А) Проверить давление сжатого воздуха. При необходимости отрегулировать его
- Б) Снять форсунку и сопло и тщательно их промыть
- В) Слить краску отфильтровать и залить её вновь после промывки каналов поступления краски

**Эталоны ответа**

№ вопроса	1	2	3	4	5	6	7	8	9	10
Ответ	1 З	2 Ж	3 Е	4 Д	5 Г	6 В	7 Б	8 А		
Цена ответа	1	8	1	3	6	1	4	1	1	1

№ вопроса	1	2	3	4	5	6	7	8	9	0
Ответ	Г	Г	Г	А	В	В	А	Г	Г	Г
Цена ответа		1		1	1	1	1			

**Оценка тестового задания:**

**Максимальное количество баллов-47**

**Количество баллов: 42- 47, оценка «5»**

**38 -41, оценка «4»,**

**33-40, оценка «3»**

**Меньше 33 баллов, оценка «2»**

**Практическая работа №3: У2.**

**Изучение конструкции и освоение приёма работы краскопульта ручного действия**

**Задание:**

1. Изучение конструкции краскопульта ручного действия
2. Освоение приёма работы краскопульта ручного действия

**Инструкция:**

1.Изучите конструкцию краскопульта ручного действия по материалу учебника: Технология малярных работ: учебник для студентов учреждений сред. проф. образования/ Е.П. Прекрасная.- 3 изд., стер.- М.: Издательский центр «Академия», 2019.-320 с. и оформите отчёт по форме:

Детали краскопульта:...

Принцип эксплуатации во время работы:...

Уход за краскопультом ручного действия по окончании работы:...

Возможные неисправности, причины появления и способ устранения.

2.Освоить приём нанесения известкового раствора на поверхность стены.

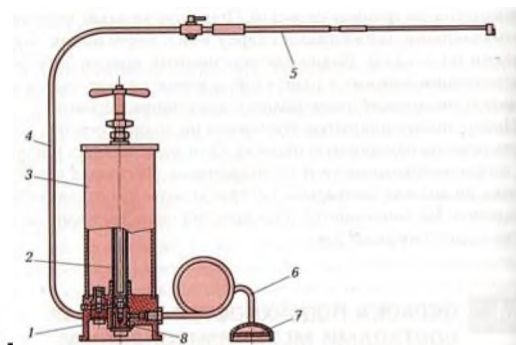

**Всасывающий клапан**

1. Нагнетательный клапан , 2 Насос, 3 Резервуар,4 Напорный рукав, 5. Удочка,
6. Всасывающий рукав, 7. Фильтр, 8. Всасывающий клапан

**Теоретический материал**



Покраска краскопультот позволяет получить идеально ровную поверхность после окрашивания, с минимальными затратами времени. Ручной краскопульт в составе имеет насос и удочки и применяется для отделки любых поверхностей краско-меловым раствором

#### Принцип работы ручного краскопультот

Работа ручного краскопультот основан на принципе работы насосных камер сжатия, которые используются для механического распыления небольшой вязкости таких красочных составов, как: водно-меловые, водно-известковые, водно-клеевые. Они применяются при небольших объемах покрасочных работ и для распыления растворов

В состав ручного краскопультот входят: Основание, включающее два клапана:

всасывающий, нагнетательный, напорный рукав, удобная удочка, резиновый рукав, с вставленным в него фильтром для всасывания, съемная крышка, насос.

Чтобы обеспечить надежную работу агрегата, его конструкция должна соответствовать некоторым пунктам:

1. Иметь небольшой вес, при этом центр тяжести должен размещаться таким образом, чтобы работая, маляр не сильно уставал.
2. Головка для распыления должна иметь много типоразмеров: с разными диаметрами отверстия рабочего сопла.
3. Основные элементы краскопультот должны быть покрыты антикоррозийными свойствами и иметь высокую стойкость к износу..

При подъеме штока открывается всасывающий клапан и происходит всасывание раствора краски. Когда шток опускается, клапан закрывается. Краска поступает в резервуар через нагнетательный клапан. По рукаву, через фильтр, который присоединен к основанию, состав всасывается. По напорному рукаву из резервуара состав подается к удочке, на которой установлен перекрывающий кран. Удобство работы удочки обеспечивается ее разборной конструкцией, состоящей из двух частей, что позволяет изменять ее длину. Форсунка выполняется поворотной, это обеспечивает расположение факела к окрашиваемой поверхности под прямым углом. Чтобы избежать разбрызгивания краски шток должен подниматься плавно. При работе нужно избегать на баллон чрезмерного давления. При его уменьшении в баллоне, давление следует поднять, иначе краска будет наноситься слишком толстым слоем.

#### Как правильно ухаживать за краскопультот

Для длительного срока эксплуатации ручного распылителя, необходимо постоянно проводить своими руками техническое обслуживание, что позволит выявить возможные неполадки. Проверки могут быть:

1. Ежедневные. Включают в себя промывку и осмотр аппарата, которые выполняются после его использования.
2. Периодические. Выполняются один раз в полгода для обнаружения неисправностей.

Алгоритм работ такой:

1. Производится визуальный осмотр аппарата на выявление возможных поломок.
2. Устраняются все неполадки, найденные при осмотре.
3. Проверяются прокладки и при необходимости меняются.
3. Проверяется качество функционирования аппарата.

Инструкция указывает, что перед покраской поверхность необходимо обязательно зачистить от жира и грязи. Для этого она шлифуется абразивным материалом, все вмятины и царапины грунтуются. Новый слой покрытия наносится лишь после высыхания предыдущего.

Совет: Перед началом использования ручного распылителя краски, его следует проверить на работоспособность и сделать при необходимости регулировку

. Некоторые правила для бесперебойной работы краскопульта

Для увеличения срока службы аппарата и бесперебойной его работы необходимо:

Перед использованием старой краски она должна процеживаться, чтобы определить ее вязкость. При необходимости состав нужно разбавить до требуемой густоты.

При применении латексной краски, при содержании акрила в смеси выше 20% требуется использовать смазывающую добавку. Независимо от типа краскопульта поверхность после окрашивания получается более качественной и времени для работы требуется меньше, при этом уменьшается и цена выполнения операций.

## 1. Практическая работа. №4. У2

### **Изучение конструкции и сравнение технических характеристик аэрографов и компрессоров к ним**

**Цель:** Изучение конструкции и сравнение технических характеристик аэрографов и компрессоров к ним

**Задание:** Изучить конструкцию аэрографа и сравнить технические характеристики аэрографов и компрессоров к ним

#### **Инструкция к выполнению:**

1. Изучить конструкцию аэрографа по теоретическому материалу
2. Сравнить технические характеристики аэрографов и компрессоров к ним
3. Оформить отчёт.

### **Теоретический материал**

Аэрограф представляет собой инструмент для распыления краски или лака посредством сжатого воздуха, проходящего через него. Благодаря тонкой регулировке воздушного потока маляры добиваются прорисовки даже мелких деталей рисунка. Но все же качество картинки во многом зависит не только от мастерства маляра, но и от типа и конструкции аэрографа.

Как устроен и работает аэрограф

С виду небольших размеров прибор для распыления краски может включать в себя более 20 элементов, обеспечивающих его качественную работу. Чтобы понять устройство аэрографа, достаточно взглянуть на рисунок, приведенный ниже, где показан инструмент в разрезе.

Конструкция аэрографа

Существует несколько видов аэрографов, которые имеют отличия в конструкции. Но всех их объединяет наличие основных, общих для всех типов аппаратов элементов.

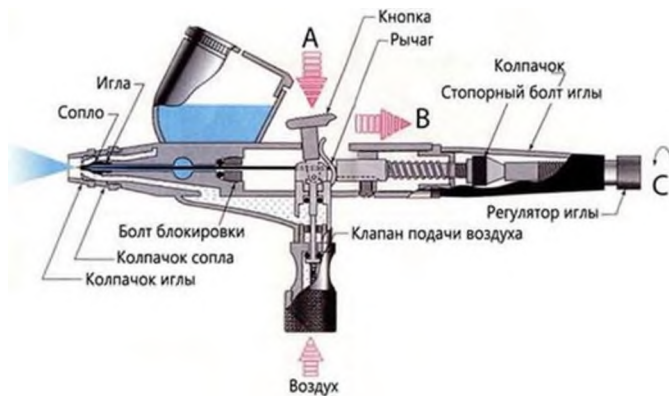

1. *Бачок*. Представляет собой емкость, в которую наливается краска. Из бачка краска поступает внутрь аэрографа, где перемешивается с воздухом. Емкость для краски может быть съемной и несъемной, ее объем достигает 100 мл. В зависимости от модели инструмента, бачок крепится на нем в трех положениях: сверху, сбоку или снизу.

2. *Триггер*. Это кнопка (пусковой рычаг), предназначенная для управления прибором. При нажатии триггер взаимодействует с иглой, отодвигая ее. В инструментах двойного действия нажатие на кнопку открывает поток воздуха, а наклон рычага — подачу краски.

3. *Сопло*. Может быть быстросъемным, которое поджимается колпачком, и резьбовым. Во втором случае сопло накручивается либо вручную, либо с помощью ключа из комплекта данного прибора. Диаметр сопла влияет на ширину рисуемой линии. Подбирается он в зависимости от того, какой ширины струя краски требуется художнику для воплощения своего замысла.

4. *Игла*. Является самой хрупкой и значимой частью аэрографа. Игла перекрывает сопло и регулирует количество краски, которая проходит через него. Чем дальше элемент отодвигается от выходного отверстия сопла, тем большее количество краски распыляется, и наоборот.

5. *Направляющая иглы*. Фиксирует иглу внутри корпуса аппарата. Данная фиксация позволяет игле точно попадать в отверстие сопла и перемещаться вперед-назад в пределах одной плоскости.

6. *Регулятор подачи краски*. Регулирует подвижность иглы. Ее можно зафиксировать в определенном положении для требуемой подачи краски.

7. *Воздушный клапан*. Открывается при нажатии на триггер и пропускает сжатый воздух, идущий от компрессора, в аэрограф.

Как уже говорилось выше, существуют разные виды аэрографов, которые можно разделить на приборы одинарного и двойного действия.

#### Аэрографы одинарного действия

В этих приборах после нажатия на рычаг открывается только поток воздуха, который смешивается с краской снаружи корпуса либо внутри него (приборы с внутренним или наружным смешиванием).

Аэрографы *наружного смешивания* (см. фото ниже) имеют самую простую конструкцию и используются для равномерного нанесения краски или лака на большие площади.



Прибор *внутреннего смешивания* (см. рис. далее) устроен таким образом, что соединение краски и воздуха происходит внутри его корпуса.



Приборы двойного действия

При нажатии на кнопку (курок) в инструменте двойного действия открывается только воздушный клапан. Но чтобы произвести подачу краски для смешивания с воздухом, этот самый рычаг нужно подвинуть немного назад. Регулировка подачи красителя позволяет маляру держать под контролем насыщенность цветов и ширину линий.

Как работает аэрограф

Принцип работы аэрографа заключается в следующем. После нажатия на триггер происходит открытие воздушного клапана, и воздух под давлением начинает поступать к соплу прибора и выходить из него. Поскольку аэрограф работает от проходящего через корпус прибора сжатого воздуха, давление которого выше, чем давление внешней среды, то краска поднимается из бачка и смешивается с ним. Но также существуют *аэрографы с верхним расположением емкости*. В таком случае осуществляется гравитационная подача краски. На следующем рисунке показан бачок сифонного (А) и гравитационного (В) типа.



Выходя из сопла, смесь краски и воздуха превращается в факел аэрозоля конической формы

**Есть два принципиально разных типов компрессоров: масляные и безмасляные.**

Масляные более производительные, но нуждаются в устройствах по очистке сжатого воздуха от следов масла. Безмасляные, соответственно, в таком устройстве не нуждаются. Хотя и теряют в производительности, в сравнении с аналогичными масляными. Зато безмасляные - работают тише.

**Компрессоры бывают с ресиверами и без ресивера.**

Ресивер - это ёмкость, баллон, для хранения сжатого воздуха. Компрессор накачивает сжатый воздух в ёмкость, откуда он расходуется по мере надобности. Соответственно, при достижении заданного давления компрессор должен опять включиться и накачать ресивер.

Компрессоры имеют автоматическое отключение и не имеют его.

Автоматическое отключение происходит либо из-за перегрева компрессора, либо при достижении максимального давления.



Дело в том, что ресивер не просто накопитель сжатого воздуха, он ещё играет роль гасителя пульсаций воздушного потока. Любой компрессор циклического действия имеет пульсацию потока. Связано это с конструктивными особенностями: открытие и закрытие клапанов, перекладка поршней или мембраны в верхней или нижней мёртвых точках. Пусть всё это длится долю секунды, но зато - каждую секунду, да ещё и не по разу. Вот и получается пульсирующий поток. В итоге краска из аэрографа выдувается толчками, а не ровным веером.

Компрессор JAS-1203. Из достоинств: сразу же пригоден к работе; работает от 220В и имеет обычную гражданскую вилку; оснащён штатным манометром, регулятором давления и фильтром-влагомаслоуловителем; имеет автоматическое отключение по давлению; и есть свой ресивер. Словом, отличная модель. Работает очень тихо - по звуку, ну, чуть громче старенького холодильника.



1. Компрессор; 2. Регулятор давления со стопорным устройством; 3. Электрический шнур со штепсельной вилкой; 4. Ресивер; 5. Предохранительный клапан ресивера; 6. Фильтр-влагомаслоотделитель.

2. Во время работы компрессор нагревается. На час-полтора непрерывной окраски его хватит. А потом надо дать остыть. Или же сразу поставить где-то в прохладном месте.

3. При работе достаточно выставить давление на регуляторе: при падении давления ниже 2 Бар компрессор включится; при повышении свыше 4 Бар - выключится.

Но вот незадача: с ростом мастерства, вы начнёте понимать, что маловат ресивер-то, побольше бы хотелось.

Дело в том, что чем больше ресивер, тем реже приходится включаться компрессору, тем меньше его нагрев, тем дольше можно работать с аэрографом. Поэтому : если вы владеете отдельным помещением (гараж, мастерская, отдельно стоящий сарай и т.д.) - покупайте хороший компрессор в магазине строительного оборудования. Пусть у него будет ресивер, литров на 50 .

Но если вы, как и я, живёте в обычной квартире, то можете смело покупать JAS-1203: свои функции он выполняет на "пять-с-плюсом", а в сложенном виде занимает немного места. И, вполне доступен по цене.

### Тема 3. Механизмы для работы на фасадах здания

## **Результаты освоения: У3, З3**

### **Устные вопросы: З3**

1. Назовите оборудование, машины и механизмы, используемые при выполнении штукатурных работ на фасаде.
2. Назовите приспособления и инструменты, используемые при выполнении штукатурных работ на фасаде.
3. Назовите оборудование, машины и механизмы, используемые при выполнении малярных работ на фасаде.
4. Назовите приспособления и инструменты, используемые при выполнении малярных работ на фасаде.
5. Расскажите правила техники безопасности с машинами и с механизированными инструментами при выполнении штукатурных работ на фасаде.
6. Расскажите правила техники безопасности с машинами и с механизированными инструментами при выполнении малярных работ на фасаде.
7. Какие механизмы используют для приготовления раствора?
8. Какие механизмы используют для транспортирования раствора?
9. Какие механизмы и машины используют при работе на высоте?

### **Критерии оценивания устных ответов**

Оценка «5» ставится, если студент:

Показывает глубокое и полное знание и понимание всего объема программного материала; полное понимание сущности рассматриваемых понятий, явлений и закономерностей, теорий, взаимосвязей.

Умеет составить полный и правильный ответ на основе изученного материала; выделять главные положения, самостоятельно подтверждать ответ конкретными примерами, фактами; самостоятельно и аргументировано делать анализ, обобщать, выводы. Устанавливает межпредметные (на основе ранее приобретенных знаний) и внутрипредметные связи, творчески применяет полученные знания в незнакомой ситуации. Последовательно, четко, связно, обоснованно и безошибочно излагает учебный материал: дает ответ в логической последовательности с использованием принятой терминологии; делает собственные выводы; формирует точное определение и истолкование основных понятий; при ответе не повторяет дословно текст учебного пособия или конспекта; излагает материал литературным языком; правильно и обстоятельно отвечает на дополнительные вопросы преподавателя. Самостоятельно и рационально использует наглядные пособия, справочные материалы, учебник, дополнительную литературу, первоисточники.

Самостоятельно, уверенно и безошибочно применяет полученные знания в решении проблем на творческом уровне; допускает не более одного недочета, который легко исправляет по требованию преподавателя.

Оценка «4» ставится, если студент:

Показывает знания всего изученного программного материала. Дает полный и правильный ответ на основе изученных теорий; допускает незначительные ошибки и недочеты при воспроизведении изученного материала, определения понятий, неточности при использовании научных терминов или в выводах и обобщениях; материал излагает в определенной логической последовательности, при этом допускает одну негрубую ошибку или не более двух недочетов и может их исправить самостоятельно при требовании или при небольшой помощи преподавателя; в

основном усвоил учебный материал; подтверждает ответ конкретными примерами; правильно отвечает на дополнительные вопросы преподавателя.

Умеет самостоятельно выделять главные положения в изученном материале; на основании фактов и примеров обобщать, делать выводы, устанавливать внутриспредметные связи. Применяет полученные знания на практике в видоизмененной ситуации, соблюдает основные правила культуры устной и письменной речи, использует научные термины.

Не обладает достаточным навыком работы со справочной литературой, учебником, первоисточниками (правильно ориентируется, но работает медленно).

Оценка «3» ставится, если студент:

Усвоил основное содержание учебного материала, имеет пробелы в усвоении материала, не препятствующие дальнейшему усвоению программного материала; материал излагает несистематизированно, фрагментарно, не всегда последовательно.

Показывает недостаточную сформированность отдельных знаний и умений; выводы и обобщения аргументирует слабо, допускает в них ошибки.

Допустил ошибки и неточности в использовании научной терминологии, определения понятий дал недостаточно четкие; не использовал в качестве доказательства выводы и обобщения из наблюдений, фактов или допустил ошибки при их изложении.

Испытывает затруднения в применении знаний, при объяснении конкретных явлений на основе теорий, или в подтверждении конкретных примеров практического применения теорий.

Отвечает неполно на вопросы преподавателя (упуская и основное), или воспроизводит содержание текста учебника, но недостаточно понимает отдельные положения, имеющие важное значение в этом тексте.

Обнаруживает недостаточное понимание отдельных положений при воспроизведении текста учебника (записей, первоисточников) или отвечает неполно на вопросы преподавателя, допуская одну - две грубые ошибки.

**Оценка «2» ставится, если студент:**

Не усвоил и не раскрыл основное содержание материала; не делает выводов и обобщений.

Не знает и не понимает значительную или основную часть программного материала в пределах поставленных вопросов или имеет слабо сформированные и неполные знания и не умеет применять их к решению конкретных вопросов.

При ответе (на один вопрос) допускает более двух грубых ошибок, которые не может исправить даже при помощи преподавателя.

Не может ответить ни на один их поставленных вопросов.

Полностью не усвоил материал.

**Тест: 33**

1. **На каком из агрегатов можно приготавливать штукатурный раствор?**

А)

Б)



1. С помощью какой машины можно очистить поверхность фасада?

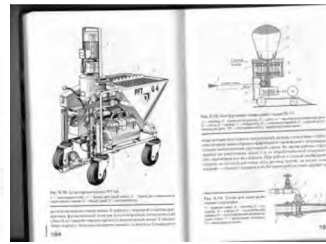
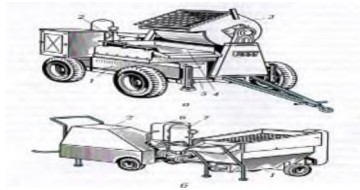
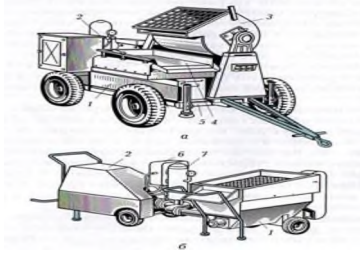

А Б В

1. На какую максимальную высоту можно транспортировать раствор с помощью штукатурной станции?

А) 20 м

Б) 30 м

В) 50 м

4. На какую максимальную высоту можно транспортировать материалы с помощью этого подъёмника?

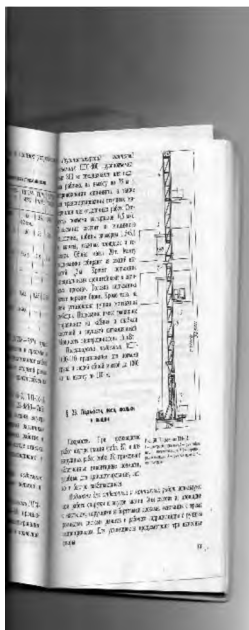

А) 30500мм

Б) 27000 мм

5. На какую максимальную длину можно транспортировать раствор с помощью штукатурной станции?

А) 250 м



Б) 50 м

В) 100 м

**6. На какой из передвижных вышек может работать только один рабочий?**

А)

Б)

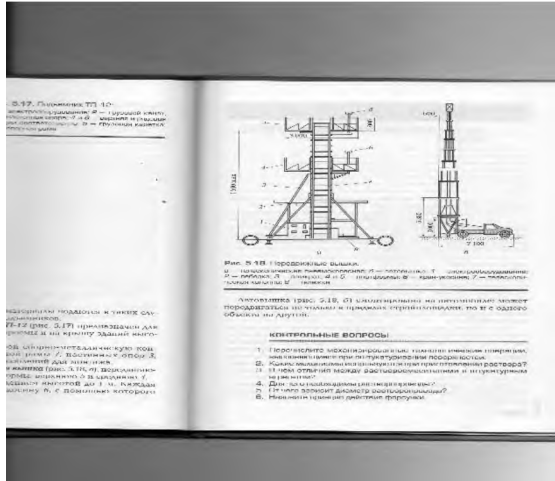

**7. На какую максимальную высоту поднимает рабочего передвижная вышка? ( см. рис.5.18)**

**8. На какую максимальную высоту и какой максимальный груз можно поднимать с помощью двухместной люльки ЛЭ-100-300**

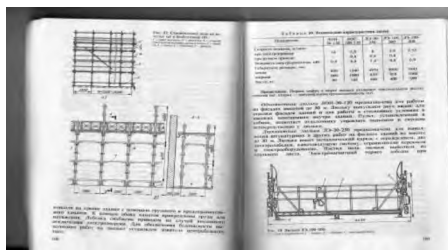

**9. На какую максимальную высоту и какой максимальный груз можно поднимать с помощью двухместной люльки ЛЭ-100-500?**

**10. Как связана работа моториста на штукатурной станции с работой штукатуров?**

А) с помощью светового сообщения

Б) с помощью звукового сообщения

В) верны оба ответа

**11. Для выполнения какой операции подготовлен данный инструмент?**

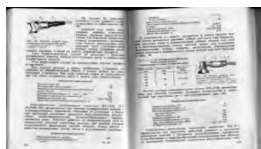

А) шлифования поверхности

Б) сверления поверхности

В) срезания неровностей

**12. Для чего предназначен данный инструмент?**



- А) Выполнения расшивки швов**
- Б) Срубания неровностей**
- В) Зачистки поверхности**

**13. Схема какого процесса представлена на рисунке?**

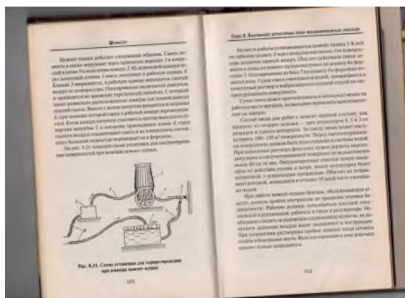

- А) оштукатуривания**
- Б) окрашивания**
- В) торкетирования**

**14. Для чего предназначены данные инструменты?**



- А) затирки поверхности**
- Б) шлифовки поверхности**
- В) заглаживания поверхности**

**15. Какое движение совершает шлифовальный элемент машинки?**

- А) возвратно- поступательное**
- Б) круговое**

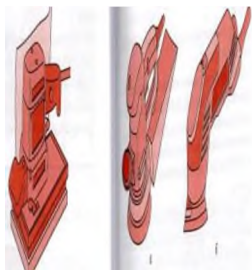

**16. Какое движение совершает шлифовальный элемент машинки?**

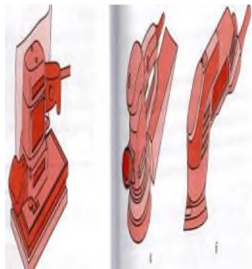

А) возвратно- поступательное

Б) круговое

**17. Какое оборудование должно идти в комплекте с аэрографом?**

А) промышленный фен

Б) компрессор

В) миксер

**18. Как называется инструмент, который вставляется в миксер?**

А) венчик

Б) зубило

В) бур

**19. Из какого материала изготавливают растворопровод для штукатурной станции?**

А) металл

Б) резина

В) армированная резина

**20. Из какого материала изготавливают удочку краскопульта?**

А) металл

Б) резина

В) армированная резина

**Варианты ответа**

№ вопроса	1	2	3	4	5	6	7	8	9	10
Ответ	А	В	В	Б	А	Б	15 м	10 м, 30 кг	100 м 500 кг	В
Цена вопроса	1	1	1	1	1	1	1	2	2	1

№ вопроса	11	12	13	14	15	16	17	18	19	20
Ответ	В	В	В	Б	А	Б	Б	А	В	А
Цена вопроса	1	1	1	1	1	1	1	1	1	1

**Максимальное количество баллов -22**

**Количество баллов: 22-20, оценка «5»**

**18-19, оценка «4»,**

**15-17, оценка «3»**

**Меньше 15 баллов, оценка «2»**

## Практическая работа №1: У1.

### Изучение конструкции и сравнение технических характеристик люлек и телескопических вышек

**Цель практической работы:** Изучение конструкции и сравнение технических характеристик люлек и телескопических вышек

**Задание:** Изучить конструкции и сравнить технические характеристики люлек и телескопических вышек

#### Инструкция к выполнению:

1. Изучить конструкции люлек и телескопических вышек по теоретическому материалу
2. Сравнить технические характеристики люлек и телескопических вышек
3. Оформить отчёт.

#### Теоретический материал

Люльки должны изготавливаться по конструкторской документации, утвержденной в установленном порядке.

#### 1.2. Основные параметры и размеры

1.2.1. Основные параметры и размеры люлек должны соответствовать указанным в таблице.

Наименование параметра	Норма при грузоподъемности люлек, кг, не менее		
	120	300	500
Вместимость, чел., не более	1	2	4

Размеры рабочего настила:

длина, м, не менее	1	2	4
ширина, м, не менее	0,7	0,7	0,7
Скорость подъема (опускания), м/мин, не более	10	10	10
Высота подъема наибольшая, м	150	150	100

1.2.2. Устанавливается следующая структура условного обозначения люлек.

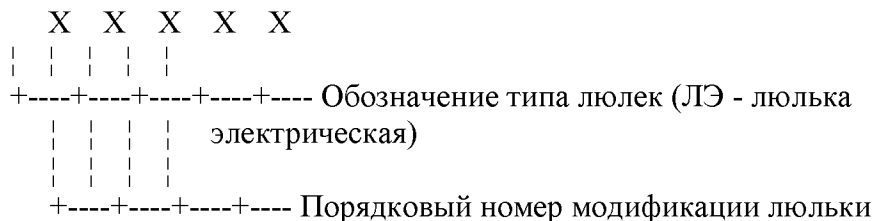

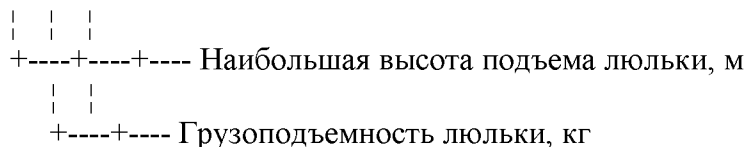

Диаметр канатов должен быть расчетным, но не менее 7 мм. Ресурс люлек до списания должен быть не менее 3200 машино-ч. По всему периметру люльки должны быть ограждения. Высота ограждения с нерабочих сторон должна быть не менее 1,20 м, а со стороны фронта работы - не менее 1,00 м. Высота бортового ограждения по всему периметру люльки должна быть не менее 0,15 м. Устройство дверей в ограждении люлек не допускается. Настил люлек должен быть сплошным.

#### Технические характеристики

Максимально допустимая высота вышки 7,4 м

Размер настила 1,6x0,8 м

Нагрузка на настил, не больше 200 кгс/м<sup>2</sup>

Дополнительно:

- крепление к стене (захват);
- дюбеля анкерного крепления;
- хомута для увязки лесов;
- бортовое ограждение.

Современные вышки-туры можно классифицировать по материалу, из которого они изготавливаются. На данный момент это две основные группы: алюминиевые и стальные.

Алюминиевые вышки-туры используются в основном на малых высотах. Они отличаются легкостью и особой мобильностью. Конструкции из сплавов алюминия одинаково часто используют как во внутренних помещениях, так и снаружи зданий.

Стальные вышки-туры тяжелее, чем алюминиевые, но и прочнее. Прочность, жесткость и безопасность стальной конструкции придают особые диагональные стяжки. Необходимая высота вышки создается наращиванием элементов конструкции. Однако, если ее высота более шести метров, то для безопасности работ требуется установка дополнительных опор. Перемещение стальной вышки-туры обеспечивается колесами с тормозным механизмом, который позволяет укрепить вышку в необходимом месте.

Вышка - передвижная конструкция, используемая для выполнения кратковременных работ на высоте.

Для выполнения отделочных и ремонтных работ на ограниченных участках применяют телескопические вышки, как самостоятельные так и монтируемые на транспортных средствах.

Назначение вышек телескопических ВТ:

Вышки телескопические ВТ 2-4, ВТ 2-5, ВТ 2-6, ВТ 2-8, ВТ 2-9, ВТ 3-4, ВТ 3-6, ВТ 3-8, ВТ 3-10, ВТ 3-12 предназначены для обеспечения проведения ремонтных, строительно-монтажных и других видов работ на высоте в условиях, исключающих внешние опрокидывающие факторы. Вышки оснащены ручной лебедкой для выдвигания внутренних секций до необходимой высоты без людей и груза, а также колесами для передвижения и маневрирования по горизонтальной поверхности. Максимальная высота, на которую может быть поднята рабочая площадка, достигает 12 метров, при этом работы ведутся на высоте до 14 м. Размер рабочей площадки - 0,9 x 0,9 м.

Рабочая площадка и ее ограждение электрически изолированы от земли.

Таблица .Технические характеристики вышек телескопических вт 2-4; вт 2-5; вт 2-6; вт 2-8; вт 2-9; вт 3-4; вт 3-6; вт 3-8; вт 3-10; вт 3-12

	ВТ-3-4	ВТ-3-6	ВТ-3-8	ВТ-3-10	ВТ-3-12	ВТ-2-4	ВТ-2-5	ВТ-2-6	ВТ-2-8	ВТ-2-9
<b>Диапазон рабочих высот (Н), м</b>	1,1...4,2	1,7...6,1	2,4...8	3...9,9	3,7...11,8	2,3...4,1	2,3...5,1	2,6...6,4	3,6...7,7	4,2...8,9
Допускаемая нагрузка на площадку, кг	160	150	140	130	120	240	240	230	220	210
Габаритные размеры, м										
В рабочем положении										
Высота	5,4	7,3	9,2	11,1	13,0	5,1	6,4	7,6	8,9	10,2
Ширина, В	2,3									
В транспортном положении										
Длина без ограждения	2,3	2,9	3,6	4,2	4,9	2,3	3,6	4,2	4,8	5,5
Ширина	1,3									
Размеры рабочей площадки, м	0,9x0,9									
Масса, кг	240 / 275 / 310 / 345 / 380 / 230 / 235 / 260 / 285 / 310									

Строительные телескопические вышки состоят из рабочей площадки с ограждением и телескопического устройства с ручкой, электрическим или машинным приводом от опорной части. Если в качестве опорной части принят автомобиль, то привод телескопа работает от его двигателя.

1. Тестовое задание дифференцированному зачёту по дисциплине

Результаты освоения: 31,32,33

1. Выберите оборудование для просеивания раствора:

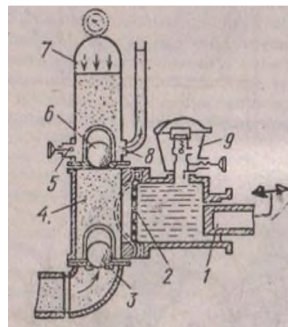
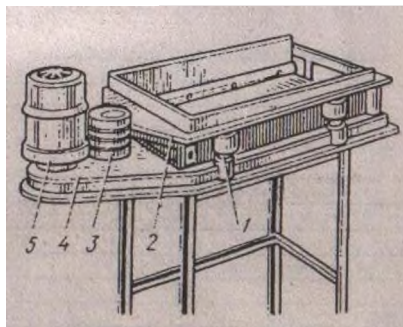
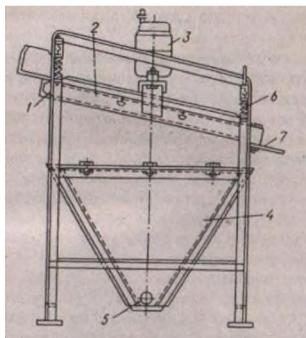

2. Найдите соответствие (цифра- буква)

1	А	Лист для отсевок
2	Б	Пружина
3	В	Выходной патрубков
4	Г	Вибратор
5	Д	Бункер
6	Е	Рама
7	Ж	Сито

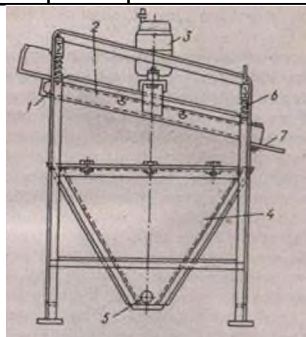

3. Найдите соответствие (цифра- буква)

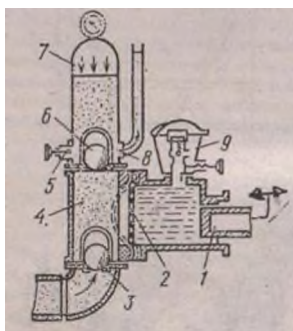

4. Какая жидкость заливается в заливочное предохранительное устройство растворонасоса?

- А. Машинное масло
- Б) Грунтовка глубокого

	А	Заливочное предохранительное устройство
	Б	Штуцер
	В	Компенсатор
	Г	Всасывающий клапан
	Д	Нагнетательный клапан
	Е	Рабочая камера
	Ж	Диафрагма
	З	Плунжер
	И	Перепускной и спусковой кран

проникновения

В) Известковое молочко

Г) Вода

5. Приведите соответствие оборудования для обогрева и сушки штукатурки в зимнее время и источника обогрева (цифра-буква).

Оборудования для обогрева и сушки штукатурки	Источник обогрева
А. Электрокалорифер	1. газ пропан
Б. Теплогенератор	2. от электрических тенов
В. Горелка	3. от сжигания жидкого топлива

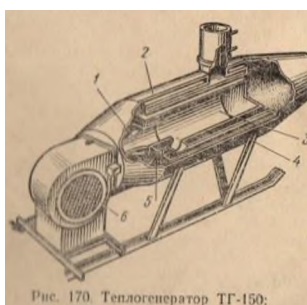
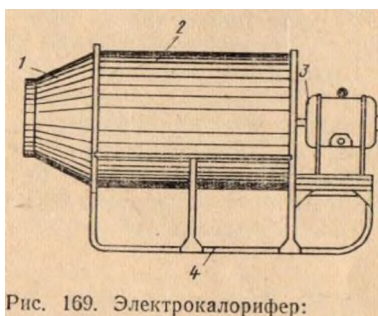

6. Что изображено на фото?



А) Штукатурный агрегат

Б) Растворонасос

В) Штукатурная станция

Г) Торкет – установка

7. Кинематическая схема какого механизма или оборудования представлена на рисунке 1?





Рис.1

- А) Штукатурный агрегат
- Б) Растворонасос
- В) Штукатурная станция
- Г) Торкет – установка

8. Сколько маляров обслуживает работу ручного краскопульт?

- А.1
- Б.2
- В.3

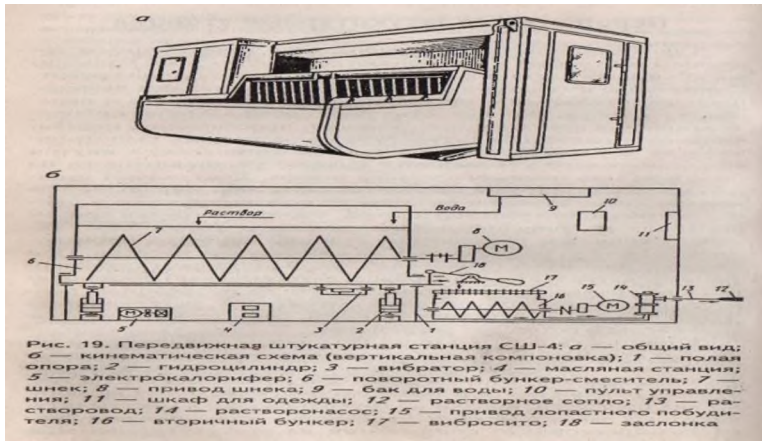
9.Приведите в соответствие номера деталей на рисунке ручного краскопульт

	Детали краскопульт
А	Всасывающий клапан
Б	фильтр
В	Всасывающий рукав
Г	удочка
Д	Напорный рукав
Е	Резервуар
Ж	Насос
З	Нагнетательный клапан

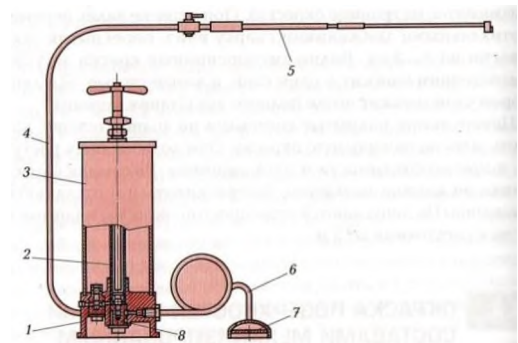

Номер детали	1	2	3	4	5	6	7	8
Название								

10.Поверхность после окрашивания ручным краскопультом водным окрасочным составом стала шероховатой, исчез блеск, появились воздушные пузыри «дутики», назовите причины появления такого эффекта

- А. Чрезмерное удаление форсунки к поверхности
- Б. Чрезмерное приближение форсунки к поверхности

11.Приведите соответствие



1. 2. 3.

Положение удочки	Результат окрашивания
А	Положение, вызывающее отскок краски
Б	Правильное положение удочки
В	Положение, вызывающее потёки краски

12. Определите порядок действий работы с электрокраскопультом



	<b>Элементы приёма работы с электрокраскопультом</b>
	<b>По мере расходования краски сосуд наполняют вновь тщательно – процеженным окрасочным составом</b>
	<b>Заполняют полость насоса окрасочным составом</b>
	<b>Включают краскопульт и определяют равномерность распыления им краски</b>
	<b>Присоединяют нагнетательный и всасывающий шланг</b>
	<b>Опускают всасывающий шланг с фильтром в сосуд с краской</b>
	<b>Тщательно осматривают электрокраскопульт, устраняют все неисправности</b>

Цифра	Буква
1	
2	
3	
4	
5	
6	

13. Соотнесите цифры на схеме краскораспылителя с названием деталей.

Цифра	Буква
1	
2	
3	
4	
5	
6	
7	
8	
9	
10	
11	



<b>Б</b>	бачок
<b>В</b>	Штуцер для присоединения материального шланга
<b>Г</b>	Курок
<b>Д</b>	Воздушный клапан
<b>Е</b>	Рукоятка
<b>Ж</b>	Штуцер для присоединения воздушного шланга
<b>З</b>	Регулятор иглы
<b>И</b>	корпус
<b>К</b>	игла
<b>Л</b>	пробка
<b>М</b>	Распылительная головка

**14.Перечислите порядок действий после работы с краскораспылителем.**

Цифра	Буква
1	

2	
3	
4	

Действия с краскораспылителем после окончания работы	
А	Краскораспылитель и форсунку удочки разбирают, промывают теплой водой, протирают и просушивают
Б	Промывают нагнетательные рукава краскопульта
В	Бачок ставят в ведро с теплой водой, закрывают крышкой красконагнетательный бачок и с помощью сжатого воздуха промывают рукав.
Г	После окончания работы выключают компрессор. Освобождают от сжатого воздуха красконагнетательный бачок и снимают его

15. На каком из агрегатов можно приготавливать штукатурный раствор?

- А)
- Б)



16. С помощью какой машины можно очистить поверхность фасада?



А Б В

17. На какую максимальную высоту можно транспортировать раствор с помощью штукатурной станции?

- А) 20 м
- Б) 30 м
- В) 50 м

18. На какую максимальную высоту можно транспортировать материалы с помощью этого подъемника?

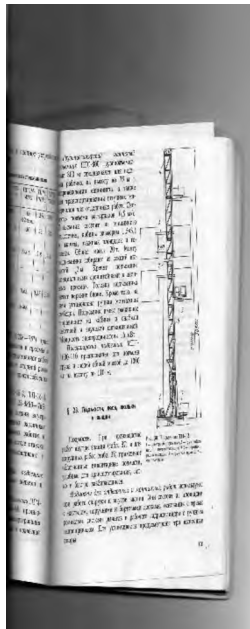

A) 30500мм

Б) 27000 мм

**19. На какую максимальную длину можно транспортировать раствор с помощью штукатурной станции?**

A) 250 м

Б) 50 м

В) 100 м

**20. На какой из передвижных вышек может работать только один рабочий?**

A)

Б)

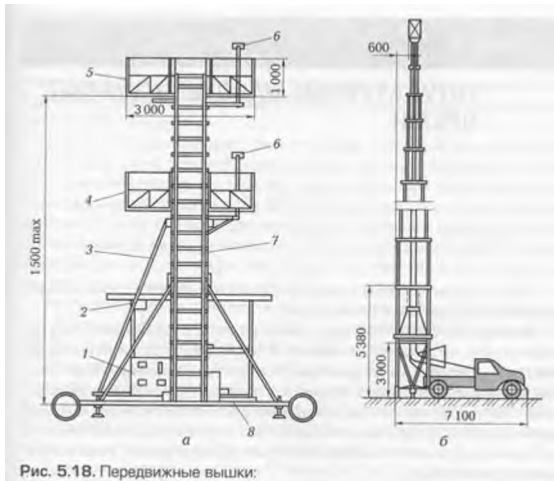

**Эталоны ответов:**

№ вопр оса	1	2	3	4	5	6	7	8	9	10
ответ	А	1 Е 2	1 3 2	Г	А 2 Е	В	В	Б	1. 3	Б

		Ж 3 Г 4 Д 5 В 6 7 А	Ж 3 Г 4 Е 5 И 6 Д 7 В 8 Б 9 А		3 В 1				Ж 3. Е 4. Д 5. Г 6. В 7. Б 8. А	
<b>Цена ответа (баллов )</b>	1	7	9	1	3	1	1	1	8	1
<b>№ вопро са</b>	<b>1</b>	<b>1</b>	<b>1</b>	<b>1</b>	<b>1</b>	<b>1</b>	<b>1</b>	<b>1</b>	<b>1</b>	<b>20</b>
<b>Ответ</b>	1 .Б	1 .Е	1 М	1 .Г,	А	В	В	Б	А	Б
	2 .В	2 .Г	2 .Л	2 .В,						
	3 .А	3 .Б	3 .К	3 .Б,						
		4 Д	4 .И	4 .А						
		5 .В	5 3							
		6 .А	6 БЖ							
			7 .Е							
			8 Д							
			9 Г							
			1 0.В							
			1 1.Б							
<b>Цена</b>	3	6	1	4	1	1	1	1	1	1

ответа (баллов )			1								
------------------------	--	--	---	--	--	--	--	--	--	--	--

**Оценка результата тестирования**

Максимальное количество баллов -60

Количество баллов: 54-60, оценка «5»

48-53 , оценка «4»,

42-47, оценка «3»

Меньше 42 баллов, оценка «2»

**Приложение № \_\_\_\_**  
к ОПОП 08.01.27 «Мастер  
общестроительных работ», утвержденной  
приказом директора ГБПОУ ЧГСК  
от «\_\_» \_\_\_\_ 2023 г. №\_\_

**ОЦЕНОЧНЫЕ МАТЕРИАЛЫ ОБЩЕПРОФЕССИОНАЛЬНОГО ЦИКЛА**  
**ОП.04 ОСНОВЫ БИЗНЕСА, КОММУНИКАЦИЙ И ФИНАНСОВОЙ**  
**ГРАММОТНОСТИ**

**Профессия:** 08.01.27 Мастер общестроительных работ

**Форма обучения:** очная

**Квалификация выпускника:** мастер общестроительных работ

**Срок обучения** 10 месяцев

**База приема** среднее общее

Грозный, 2023



## СОДЕРЖАНИЕ

1.Паспорт комплекта контрольно-оценочных средств	4
2.Контрольно-оценочные материалы для текущего оценивания по учебной дисциплине ОП.04 Основы бизнеса, коммуникаций и финансовой грамотности	11
3.Контрольно-оценочные материалы для промежуточной аттестации по учебной дисциплине ОП.04 Основы бизнеса, коммуникаций и финансовой грамотности	20

## **1. ПАСПОРТ КОМПЛЕКТА КОНТРОЛЬНО-ОЦЕНОЧНЫХ СРЕДСТВ**

### **1.1. Назначение фонда оценочных средств**

Фонд оценочных средств (ФОС) составлен в соответствии с требованиями Федерального государственного образовательного стандарта по профессии 08.01.27 Мастер общестроительных работ утвержденного приказом Министерства образования и науки Российской Федерации от 28 июля 2014 г. № 832, зарегистрированного в Минюсте РФ 19 августа 2014 г. (Регистрационный N 33638) для аттестации обучающихся на соответствие их учебных достижений поэтапным требованиям соответствующей основной профессиональной образовательной программе (ОПОП) для проведения текущего оценивания и промежуточной аттестации обучающихся.

ФОС является составной частью нормативно-методического обеспечения системы оценки качества освоения ОПОП СПО который входит в состав ОПОП.

Фонд оценочных средств – комплект методических материалов, нормирующих процедуры оценивания результатов обучения, т.е. установления соответствия учебных достижений запланированным результатам обучения и требованиям образовательных программ, (дисциплин). Фонд оценочных средств разработан на основе рабочей программы учебной дисциплины ОП.04 Основы бизнеса, коммуникаций и финансовой грамотности

### **1.2. Результаты освоения программы учебной дисциплины, подлежащие проверке**

#### **Вид профессиональной деятельности**

Результатом освоения учебной дисциплины является готовность обучающегося к выполнению вида профессиональной деятельности:

ПК 1.2.	Определять свойства и качество материалов для изделий различных ассортиментных групп.
ПК 3.2.	Подбирать материалы для ремонта.
ПК 2.2.	Определять причины возникновения дефектов при изготовлении изделий.
ПК 2.3.	Предупреждать и устранять дефекты швейной обработки
ПК 3.1.	Выявлять область и вид ремонта.

Формой аттестации по учебной дисциплине является комплексный дифференцированный зачет.

### Формы контроля и оценивания учебной дисциплины

Таблица 1

Учебная дисциплина	Форма контроля и оценивания	
	Текущий контроль	Промежуточная аттестация
Документационное обеспечение управления	Опрос по теме, фронтальный опрос, оценивание выполнения практических работ.  Контроль выполнения самостоятельной работы.	ДЗ

### 1.3.Профессиональные и общие компетенции

При освоении программы профессионального модуля у обучающихся проверяются следующие компетенции.

### Показатели оценки сформированной ПК

Таблица 2

Результаты (освоенные профессиональные компетенции)	Основные показатели оценки результата
ПК 1.2.	Определять свойства и качество материалов для изделий различных ассортиментных групп. Подбирать материалы для ремонта. Определять причины возникновения дефектов при изготовлении изделий. Предупреждать и устранять дефекты швейной обработки
ПК 3.2.	
ПК 2.2.	
ПК 2.3.	
ПК 3.1.	Выявлять область и вид ремонта.

### Показатели оценки сформированной ОК

Результаты (освоенные общие компетенции)	Основные показатели оценки результата
ОК 01	Выбирать способы решения задач профессиональной деятельности, применительно к различным контекстам

ОК 02	Осуществлять поиск, анализ и интерпретацию информации, необходимой для выполнения задач профессиональной деятельности
ОК 03	Планировать и реализовывать собственное профессиональное и личностное развитие.
ОК 04	Работать в коллективе и команде, эффективно взаимодействовать с коллегами, руководством, клиентами.
ОК 09	Использовать информационные технологии в профессиональной деятельности

### 1.3. Дидактические единицы «уметь» и «знать»

В результате освоения программы профессионального модуля студент должен освоить следующие дидактические единицы.

Таблица 3

Коды	Наименования	Показатели оценки результата
<b>Уметь:</b>		
У 1	– оформлять документацию в соответствии с нормативной базой, в том числе с использованием информационных технологий	- грамотная ориентация в области оформления документации в соответствии с нормативной базой, в том числе с использованием информационных технологий;
У 2	– осваивать технологии автоматизированной обработки документации; использовать унифицированные формы документов.	- достаточное освоение технологии автоматизированной обработки документации;
У 3	– осуществлять хранение и поиск документов.	- правильная ориентация в области хранения и поиска документов;
У 4	– использовать телекоммуникационные технологии в электронном документообороте	- грамотная ориентация в области телекоммуникационных технологий в электронном документообороте
<b>Знать:</b>		
З 1	- понятие, цели, задачи и принципы делопроизводства.	- верное изложение понятия, цели, задач и принципов делопроизводства;
З 2	-основные понятия документационного обеспечения управления	- верное изложение основных понятий документационного обеспечения управления;
З 3	-системы документационного обеспечения управления.	- правильное описание систем документационного обеспечения управления;
З 4	- классификацию документов.	- верное изложение классификации документов;
З 5	- требования к составлению и оформлению документов	- правильное описание требований к составлению и оформлению документов;

## Описание критериев оценивания и шкал оценивания

Таблица 4

№ п/п	Код контролируемой компетенции, результаты обучения(освоенные умения, усвоенные знания)		Контролируемые разделы (темы) дисциплины	Текущий контроль	Промежуточная аттестация	Уровень освоения темы	Показатель оценки компетенции
				Наименование контрольно -оценочных средств			
	У,З	ОК, ПК					
ОП.04 Основы бизнеса, коммуникаций и финансовой грамотности					ДЗ		
Раздел 1. Основы финансовой грамотности							
1	У1, 31, 33	ОК1, ОК2, ПК 5.1	<b>Тема 1.</b> Введение в предмет Основы финансовой грамотности	Вопросы для устного опроса		2	Оценка
2	У1, 31, 33	ОК1, ОК2, ПК 5.1	<b>Тема 2.</b> Финансовые услуги и инструменты. Регулирование рынка финансовых услуг	Вопросы для устного опроса		2	Оценка
3	У1, 31,	ОК2, ПК 5.1	<b>Практическая работа №1</b> Рынок финансовых услуг	Выполнение разноуровневых задач		2	Оценка
4	У4, 33, 35	ОК 01-05, ОК 09-11, ПК 1.3, ПК 2.5	<b>Тема 3.</b> Пенсии. Виды страхования. Налоги	Вопросы для устного опроса		2	Оценка
5	У2, 36	ОК 01-05, ОК 09-11, ПК 1.3, ПК 2.5	<b>Тема 4.</b> Понятие и признаки предпринимательской деятельности.	Вопросы для устного опроса		2	Оценка
6	У2, 36	ОК 01-05, ПК 1.3, ПК 2.5	<b>Практическое занятие № 2</b> Монеты и мелко купюрные бумажноденежные знаки	Выполнение разноуровневых задач		2	Оценка
7	У3, 34, 5	ОК 01-05, ОК 09-11, ПК 1.3,	<b>Тема 5.</b> Признаки финансовых пирамид и защита от	Вопросы для устного опроса		2	Оценка

		ПК 2.5	мошеннических действий на финансовом рынке.				
8	У3, 34, 5	ОК 01-05, ПК 1.3, ПК 2.5	<b>Тема 6.</b> Характеристика и сущность коммерческой деятельности.	Выполнение разноуровневых задач		2	Оценка
9	У3, 34, 5	ОК 01-05, ОК 09-11, ПК 1.3, ПК 2.5	<b>Тема 7.</b> Процедура государственной регистрации предприятий.	Вопросы для устного опроса		2	Оценка
10	У1, 31, 4	ОК 01-05, ПК 1.3, ПК 2.5	<b>Тема 8.</b> Договорные отношения предпринимателей с хозяйствующими партнерами.	Вопросы для устного опроса		2	Оценка
11	У1, 31, 4	ОК 01-05, ОК 09-11, ПК 1.3, ПК 2.5	<b>Тема 9</b> Сущность предпринимательской тайны	Вопросы для устного опроса		2	Оценка
12	У4, 35	ОК1, ОК2, ПК 5.1, 5.4	<b>Тема 10.</b> Основные принципы ценообразования.	Вопросы для устного опроса		2	Оценка
<b>Раздел 2. Предпринимательская деятельность в системе бизнеса</b>							
13	У4, 35	ОК 01-05, ОК 09-11, ПК 1.3, ПК 2.5, ПК 4.4	<b>Тема 11.</b> Понятие и сущность рисков в предпринимательстве	Вопросы для устного опроса		2	Оценка
14	У4, 35	ОК 01-05, ОК 09-11, ПК 1.3, ПК 2.5, ПК 4.4	<b>Тема 12.</b> Рынок ценных бумаг	Вопросы для устного опроса		2	Оценка
15	У4, 35	ОК 01-05, ОК 09-11, ПК 1.3, ПК 2.5, ПК 4.4	<b>Тема 13.</b> Заключение договоров с иностранными фирмами	Вопросы для устного опроса		2	Оценка
16	У7, 35, 6	ОК 01-05, ОК 09-11, ПК 1.3,	<b>Тема 14</b> Особенности реорганизации, ликвидации и банкротства	Вопросы для устного опроса		2	Оценка

**Состав КОС**  
**для текущего контроля знаний, умений обучающихся**  
**по учебной дисциплине/ разделам и темам**

№ п/п	Наименование КОС	Материалы для представления в ФОС
<b>ОП.04 ОСНОВЫ БИЗНЕСА, КОММУНИКАЦИЙ И ФИНАНСОВОЙ ГРАМОТНОСТИ</b>		
<b>Тема 1. Введение. Финансовое планирование.</b>		
1	Вопросы для устного опроса по теме	Перечень вопросов по теме
<b>Тема 2. Финансовые услуги Расчетно-кассовые операции</b>		
2	Вопросы для устного опроса по теме	Перечень вопросов по теме
3	Выполнение разно уровневые задачи	Примеры заданий
<b>Тема 3. Пенсии. Виды страхования. Налоги</b>		
4	Вопросы для устного опроса по теме	Перечень вопросов по теме
<b>Тема 4. Понятие и признаки предпринимательской деятельности</b>		
5	Вопросы для устного опроса по теме	Перечень вопросов по теме
6	Выполнение разно уровневые задачи	Примеры заданий
<b>Тема 5. Признаки финансовых пирамид и защита от мошеннических действий на финансовом рынке.</b>		
7	Вопросы для устного опроса по теме	Перечень вопросов по теме
<b>Тема 6. Характеристика и сущность коммерческой деятельности.</b>		
8	Вопросы для устного опроса по теме	Перечень вопросов по теме
<b>Тема 7. Процедура государственной регистрации предприятий.</b>		
9	Вопросы для устного опроса по теме	Перечень вопросов по теме
10	<b>Тема 8. Договорные отношения предпринимателей с хозяйствующими партнерами.</b>	
<b>Тема 9. Сущность предпринимательской тайны</b>		
11	Вопросы для устного опроса по теме	Перечень вопросов по теме
<b>Тема 10. Основные принципы ценообразования.</b>		
12	Вопросы для устного опроса по теме	Перечень вопросов по теме
13	Вопросы для устного опроса по теме	Перечень вопросов по теме
14	<b>Тема 11. Понятие и сущность</b>	

	<b>рисков в предпринимательстве</b>	
	<b>Вопросы для устного опроса по теме</b>	<b>Перечень вопросов по теме</b>
<b>Тема 12. Рынок ценных бумаг</b>		
15	Вопросы для устного опроса по теме	Перечень вопросов по теме
<b>Тема 13. Заключение договоров с иностранными фирмами</b>		
16	Вопросы для устного опроса по теме	Перечень вопросов по теме
<b>Тема 14. Особенности реорганизации, ликвидации и банкротства</b>		
17	Вопросы для устного опроса по теме	Перечень вопросов по теме



## **2.КОНТРОЛЬНО-ОЦЕНОЧНЫЕ МАТЕРИАЛЫ ДЛЯ ТЕКУЩЕГО ОЦЕНИВАНИЯ И ПРОМЕЖУТОЧНОЙ УЧЕБНОЙ**

### **ОП.04 Основы бизнеса, коммуникаций и финансовой грамотности**

#### **Тема 1. Введение в предмет Основы бизнеса, коммуникаций и финансовой грамотности**

##### **Критерии оценивания устного ответа**

###### **Оценка «5»:**

- ответ полный и правильный на основании изученных теорий;
- материал изложен в определенной логической последовательности, литературным языком, владеет терминологией;
- ответ самостоятельный, отвечает на дополнительные вопросы.

###### **Оценка «4»:**

- ответ полный и правильный на основании изученных теорий;
- материал изложен в определенной логической последовательности, при этом допущены две-три несущественные ошибки, исправленные по требованию преподавателя.

###### **Оценка «3»:**

- ответ полный, но при этом допущена существенная ошибка или ответ неполный, несвязный, плохо владеет терминологией.

###### **Оценка «2»:**

- при ответе обнаружено непонимание учащимся основного содержания учебного материала или допущены существенные ошибки, которые обучающийся не может исправить при наводящих вопросах преподавателя.

###### **Оценка «1»:**

- отсутствие ответа, не отвечает на дополнительные вопросы, не владеет терминологией.

##### **Вопросы для устного опроса по теме**

1. Какие функции выполняют финансы и в чем их суть?
2. Рассказать о финансовой системе?
3. Перечислить правила безналичных платежей?

#### **Тема 2. Финансовые услуги. и инструменты. Расчетно-кассовые операции**

##### **Критерии оценивания устного ответа**

###### **Оценка «5»:**

- ответ полный и правильный на основании изученных теорий;
- материал изложен в определенной логической последовательности, литературным языком, владеет терминологией;
- ответ самостоятельный, отвечает на дополнительные вопросы.

###### **Оценка «4»:**

- ответ полный и правильный на основании изученных теорий;
- материал изложен в определенной логической последовательности, при этом допущены две-три несущественные ошибки, исправленные по требованию преподавателя.

###### **Оценка «3»:**

- ответ полный, но при этом допущена существенная ошибка или ответ неполный, несвязный, плохо владеет терминологией.

###### **Оценка «2»:**

- при ответе обнаружено непонимание учащимся основного содержания учебного материала или допущены существенные ошибки, которые обучающийся не может исправить при наводящих вопросах преподавателя.

###### **Оценка «1»:**

- отсутствие ответа, не отвечает на дополнительные вопросы, не владеет терминологией.

##### **Вопросы для устного опроса по теме**

1. Как осуществляется учет финансового рынка?
2. Что такое финансовый рынок?
3. Каковы нормы и правила ведения кассовых операций?



### Тема 3. Пенсии. Виды страхования. Налоги

#### Критерии оценивания устного ответа

##### Оценка «5»:

- ответ полный и правильный на основании изученных теорий;
- материал изложен в определенной логической последовательности, литературным языком, владеет терминологией;
- ответ самостоятельный, отвечает на дополнительные вопросы.

##### Оценка «4»:

- ответ полный и правильный на основании изученных теорий;
- материал изложен в определенной логической последовательности, при этом допущены две-три несущественные ошибки, исправленные по требованию преподавателя.

##### Оценка «3»:

- ответ полный, но при этом допущена существенная ошибка или ответ неполный, несвязный, плохо владеет терминологией.

##### Оценка «2»:

- при ответе обнаружено непонимание учащимся основного содержания учебного материала или допущены существенные ошибки, которые обучающийся не может исправить при наводящих вопросах преподавателя.

##### Оценка «1»:

- отсутствие ответа, не отвечает на дополнительные вопросы, не владеет терминологией.

#### Вопросы для устного опроса по теме

1. В чем заключается социальное обеспечение?
2. Назовите основные виды пенсий в Российской Федерации?
3. Что такое налоги? Рассказать
4. Каков порядок выплаты пенсий и пособий по временной нетрудоспособности?

### Тема 4. Сущность и функции денег. Виды денег.

#### Критерии оценивания устного ответа

##### Оценка «5»:

- ответ полный и правильный на основании изученных теорий;
- материал изложен в определенной логической последовательности, литературным языком, владеет терминологией;
- ответ самостоятельный, отвечает на дополнительные вопросы.

##### Оценка «4»:

- ответ полный и правильный на основании изученных теорий;
- материал изложен в определенной логической последовательности, при этом допущены две-три несущественные ошибки, исправленные по требованию преподавателя.

##### Оценка «3»:

- ответ полный, но при этом допущена существенная ошибка или ответ неполный, несвязный, плохо владеет терминологией.

##### Оценка «2»:

- при ответе обнаружено непонимание учащимся основного содержания учебного материала или допущены существенные ошибки, которые обучающийся не может исправить при наводящих вопросах преподавателя.

##### Оценка «1»:

•отсутствие ответа, не отвечает на дополнительные вопросы, не владеет терминологией.

### Вопросы для устного опроса по теме

1. Рассказать о Финансовой политике и ее составляющие части?
2. Какие пять функции выполняют деньги?
3. Дать характеристику признакам денег?

### Практическая работа №2 Монеты и мелко купюрные бумажноденежные знаки

Оценка	Уровень освоения	Критерии оценивания освоения компетенций
5	Максимальный	Изложение материала системное, образное, доказательное, с использованием дополнительного материала, выходящего за пределы вопросов курса, безупречное владение инструментарием дисциплины. Владение системным подходом к анализу технических методов и процессов.
3	Средний	Домашнее задание показывает достаточно полные знания по дисциплине, содержание материала излагается последовательно, точно, правильно, осмысленно, самостоятельно, грамотное использование необходимой научной терминологии, умение делать обоснованные выводы, способность выявлять главенствующие факторы при социологическом анализе вопросов.
1	Минимальный	Содержание материала излагается поверхностно, неполно, без логической последовательности, несамостоятельно, в ответах на вопросы присутствуют существенные логические ошибки.
0	Минимальный уровень (интервал не достигнут)	Отсутствие задания, или фрагментарные невзаимосвязанные знания по предмету, с низкой степенью осмысления, отсутствие ответов на наводящие вопросы преподавателя, некомпетентность в установленной терминологии и обозначениях.

Необходимо на практике изучить финансовые функция для расчетов по кредит

Для этого необходимо решить следующие задачи:

1. Рассчитать аннуитетные платежи по кредиту суммой 250 000 рублей, сроком на 1 год и под 17% годовых. Составить график платежей, с подробным описанием платежей непосредственно по кредиту, по процентам и оставшейся суммой платежа. (Использование функций ПС(), ПЛТ(), ПРПЛТ(), ОСПЛТ()).
2. Рассчитать сумму ежемесячного вложения под 10% годовых, которое через 15 лет составит сумму вклада в 50000 рублей. Выплата производится в начале периода. (Использование функции ПЛТ()).
3. Рассчитать сумму ежемесячного вложения под 10% годовых, которое через 15 лет составит сумму вклада 50000 рублей, при первоначальном взносе 1000 рублей. (Использование функции ПЛТ()).

4. Рассчитать величину вложений под 18 % годовых, которые будут приносить ежегодно в течение 5 лет 20 000 рублей. (Использование функции ПС()).
5. Рассчитать величину первоначальных вложений, под 15% годовых, которое через 10 лет принесет доход 100000 рублей, при условии внесении раз в год на счет 2000 рублей. (Использование функции ПС()).
6. Вычислить выплаты по процентам за первый месяц для трехгодичного займа в 100 000 рублей из расчета 10% годовых. (Использование функции ПРПЛТ()).
7. Вычислить доход за последний год от трехгодичного займа в 100000 рублей из расчета 10% годовых при ежегодных выплатах. (Использование функции ПРПЛТ()).
8. Вклад размером в 5000 рублей положен с 10.01.2010 по 03.04.2010 под 20% годовых. Найти величину капитала на 03.04.2010 при начислении простых процентов. (Использование функции БС()).
9. Определить сумму капитала, если изначально вложена сумма в размере 10 000 рублей, в банк на 3 года под 15% годовых, далее в течение всего периода раз в месяц вносится сумма 1000 рублей. Проценты начисляются раз в месяц, в начале. (Использование функции БС()).
10. Определить будущую стоимость капитала 15000 рублей, помещенных в банк под 18% годовых, сроком на 5 лет. Проценты начисляются раз в квартал. (Использование функции БС()).
11. Взята сумма в размере 90000 рублей сроком на 2 года под 15% годовых. Рассчитать сумму остаточных платежей для каждого года займа. (Использование функции ОСПЛТ()).
12. С кредитно-дебетовой карты взята сумма в размере 70000 рублей сроком на 3 года под 17% годовых. Рассчитать сумму остаточных платежей для каждого квартала займа, при условии, что конец периода на счету должна быть накоплена сумма 8000 рублей. (Использование функции ОСПЛТ()).
13. Рассчитать через сколько лет сумма вклада в размере 15 000 рублей достигнет 50000 рублей, при процентной ставке 15% годовых. (Использование функции КПЕР()).
14. Начиная с 30 лет каждый год на счет в банк вносится 1000 рублей. К какому возрасту человек станет миллионером, при условии, что процентная ставка равна 18% годовых. (Использование функции КПЕР()).
15. Рассчитать через сколько лет произойдет полное погашение займа размером 2500000 рублей, если выплаты 50000 рублей производятся в конце каждого квартала, а процентная ставка равна 17% годовых.

**Тема 5.** Признаки финансовых пирамид и защита от мошеннических действий на финансовом рынке.

### **Критерии оценивания устного ответа**

#### **Оценка «5»:**

- ответ полный и правильный на основании изученных теорий;
- материал изложен в определенной логической последовательности, литературным языком, владеет терминологией;
- ответ самостоятельный, отвечает на дополнительные вопросы.

#### **Оценка «4»:**

- ответ полный и правильный на основании изученных теорий;
- материал изложен в определенной логической последовательности, при этом допущены две-три несущественные ошибки, исправленные по требованию преподавателя.

#### **Оценка «3»:**

- ответ полный, но при этом допущена существенная ошибка или ответ неполный, несвязный, плохо владеет терминологией.

#### **Оценка «2»:**

- при ответе обнаружено непонимание учащимся основного содержания учебного материала или допущены существенные ошибки, которые обучающийся не может исправить при наводящих вопросах преподавателя.

#### **Оценка «1»:**

- отсутствие ответа, не отвечает на дополнительные вопросы, не владеет терминологией.

### Вопросы для устного опроса по теме

1. Перечислить виды денежного обращения?
2. Определение денег, виды стоимости, развитие форм стоимости.?
3. Кто придумал финансовую пирамиду?
4. Каков принцип действия финансовой пирамиды?
5. Как обезопасить себя от мошенников банковских карт?

**Тема 6.** Характеристика и сущность коммерческой деятельности.

#### Критерии оценивания устного ответа

##### Оценка «5»:

- ответ полный и правильный на основании изученных теорий;
- материал изложен в определенной логической последовательности, литературным языком, владеет терминологией;
- ответ самостоятельный, отвечает на дополнительные вопросы.

##### Оценка «4»:

- ответ полный и правильный на основании изученных теорий;
- материал изложен в определенной логической последовательности, при этом допущены две-три несущественные ошибки, исправленные по требованию преподавателя.

##### Оценка «3»:

- ответ полный, но при этом допущена существенная ошибка или ответ неполный, несвязный, плохо владеет терминологией.

##### Оценка «2»:

- при ответе обнаружено непонимание учащимся основного содержания учебного материала или допущены существенные ошибки, которые обучающийся не может исправить при наводящих вопросах преподавателя.

##### Оценка «1»:

- отсутствие ответа, не отвечает на дополнительные вопросы, не владеет терминологией.

### Вопросы для устного опроса по теме

1. Методы денежных реформ?
2. Виды коммерческой деятельности?
3. Определение и классификация денежных систем?
4. Дать краткую характеристику формам и методам коммерческой деятельности?

**Тема 7.** Наличное и безналичное обращение, денег их взаимосвязь.

#### Критерии оценивания устного ответа

##### Оценка «5»:

- ответ полный и правильный на основании изученных теорий;
- материал изложен в определенной логической последовательности, литературным языком, владеет терминологией;
- ответ самостоятельный, отвечает на дополнительные вопросы.

##### Оценка «4»:

- ответ полный и правильный на основании изученных теорий;
- материал изложен в определенной логической последовательности, при этом допущены две-три несущественные ошибки, исправленные по требованию преподавателя.

**Оценка «3»:**

•ответ полный, но при этом допущена существенная ошибка или ответ неполный, несвязный, плохо владеет терминологией.

**Оценка «2»:**

•при ответе обнаружено непонимание учащимся основного содержания учебного материала или допущены существенные ошибки, которые обучающийся не может исправить при наводящих вопросах преподавателя.

**Оценка «1»:**

•отсутствие ответа, не отвечает на дополнительные вопросы, не владеет терминологией.

**Вопросы для устного опроса по теме**

1. Сущность, причины возникновения, последствия инфляции?
2. Что мы понимаем под наличное денежное обращение?
3. Рассказать о безналичных денежных переводах?
4. Какие бывают денежные выплаты?

**Тема 8. Договорные отношения предпринимателей с хозяйствующими партнерами.****Критерии оценивания устного ответа****Оценка «5»:**

•ответ полный и правильный на основании изученных теорий;  
•материал изложен в определенной логической последовательности, литературным языком, владеет терминологией;  
• ответ самостоятельный, отвечает на дополнительные вопросы.

**Оценка «4»:**

•ответ полный и правильный на основании изученных теорий;  
•материал изложен в определенной логической последовательности, при этом допущены две-три несущественные ошибки, исправленные по требованию преподавателя.

**Оценка «3»:**

•ответ полный, но при этом допущена существенная ошибка или ответ неполный, несвязный, плохо владеет терминологией.

**Оценка «2»:**

•при ответе обнаружено непонимание учащимся основного содержания учебного материала или допущены существенные ошибки, которые обучающийся не может исправить при наводящих вопросах преподавателя.

**Оценка «1»:**

•отсутствие ответа, не отвечает на дополнительные вопросы, не владеет терминологией.

**Вопросы для устного опроса по теме**

1. Перечислить виды договоров?
2. Закон денежного обращения: сущность и формулы.?
3. Каков порядок заключения договора на поставку Металлоконструкции?
4. Рассказать о взаимоотношениях предпринимателей с хозяйствующими субъектами?
5. Назовите особенности Партнерство в бизнесе?

## Тема 9. Инфляция, её сущность и формы проявления.

### Критерии оценивания устного ответа

#### Оценка «5»:

- ответ полный и правильный на основании изученных теорий;
- материал изложен в определенной логической последовательности, литературным языком, владеет терминологией;
- ответ самостоятельный, отвечает на дополнительные вопросы.

#### Оценка «4»:

- ответ полный и правильный на основании изученных теорий;
- материал изложен в определенной логической последовательности, при этом допущены две-три несущественные ошибки, исправленные по требованию преподавателя.

#### Оценка «3»:

- ответ полный, но при этом допущена существенная ошибка или ответ неполный, несвязный, плохо владеет терминологией.

#### Оценка «2»:

- при ответе обнаружено непонимание учащимся основного содержания учебного материала или допущены существенные ошибки, которые обучающийся не может исправить при наводящих вопросах преподавателя.

#### Оценка «1»:

- отсутствие ответа, не отвечает на дополнительные вопросы, не владеет терминологией.

### Вопросы для устного опроса по теме

1. Рассказать о Федеральном бюджете?
2. Платежный баланс страны и инструменты денежно-кредитной политики: эмиссия денег, норма обязательных резервов?
3. Инструменты денежно-кредитной политики: учетная ставка, операции на открытом рынке?
4. Инфляция сущность и формы проявления?

## Тема 10. Основные принципы ценообразования.

### Критерии оценивания устного ответа

#### Оценка «5»:

- ответ полный и правильный на основании изученных теорий;
- материал изложен в определенной логической последовательности, литературным языком, владеет терминологией;
- ответ самостоятельный, отвечает на дополнительные вопросы.

#### Оценка «4»:

- ответ полный и правильный на основании изученных теорий;
- материал изложен в определенной логической последовательности, при этом допущены две-три несущественные ошибки, исправленные по требованию преподавателя.

#### Оценка «3»:

- ответ полный, но при этом допущена существенная ошибка или ответ неполный, несвязный, плохо владеет терминологией.

#### Оценка «2»:

- при ответе обнаружено непонимание учащимся основного содержания учебного материала или допущены существенные ошибки, которые обучающийся не может исправить при наводящих вопросах преподавателя.

#### Оценка «1»:

- отсутствие ответа, не отвечает на дополнительные вопросы, не владеет терминологией.



## Вопросы для устного опроса по теме

1. Рассказать о дефиците бюджета?
2. Какие два основных способа существуют в финансировании бюджета страны?
3. Перечислить внутренние источники продаж?
4. Что такое ценообразования?
5. Назовите базовые ценообразования?

### Тема 11. Понятие и сущность рисков в предпринимательстве

#### Критерии оценивания устного ответа

##### Оценка «5»:

- ответ полный и правильный на основании изученных теорий;
- материал изложен в определенной логической последовательности, литературным языком, владеет терминологией;
- ответ самостоятельный, отвечает на дополнительные вопросы.

##### Оценка «4»:

- ответ полный и правильный на основании изученных теорий;
- материал изложен в определенной логической последовательности, при этом допущены две-три несущественные ошибки, исправленные по требованию преподавателя.

##### Оценка «3»:

- ответ полный, но при этом допущена существенная ошибка или ответ неполный, несвязный, плохо владеет терминологией.

##### Оценка «2»:

- при ответе обнаружено непонимание учащимся основного содержания учебного материала или допущены существенные ошибки, которые обучающийся не может исправить при наводящих вопросах преподавателя.

##### Оценка «1»:

- отсутствие ответа, не отвечает на дополнительные вопросы, не владеет терминологией.

## Вопросы для устного опроса по теме

1. Сущность и функции бизнеса в предпринимательстве?
2. Рассказать о уровнях финансовой системы?
3. Перечислить предпринимательские риски?
4. Бизнес-риски какие существуют и как их избежать?

### Тема 12. Рынок ценных бумаг

#### Критерии оценивания устного ответа

##### Оценка «5»:

- ответ полный и правильный на основании изученных теорий;
- материал изложен в определенной логической последовательности, литературным языком, владеет терминологией;
- ответ самостоятельный, отвечает на дополнительные вопросы.

##### Оценка «4»:

- ответ полный и правильный на основании изученных теорий;
- материал изложен в определенной логической последовательности, при этом допущены две-три несущественные ошибки, исправленные по требованию преподавателя.

##### Оценка «3»:

•ответ полный, но при этом допущена существенная ошибка или ответ неполный, несвязный, плохо владеет терминологией.

**Оценка «2»:**

•при ответе обнаружено непонимание учащимся основного содержания учебного материала или допущены существенные ошибки, которые обучающийся не может исправить при наводящих вопросах преподавателя.

**Оценка «1»:**

•отсутствие ответа, не отвечает на дополнительные вопросы, не владеет терминологией.

**Вопросы для устного опроса по теме**

1. Что такое Финансы домашнего хозяйства?
2. Рассказать о перераспределении прибыли?
3. Перечислить доходные части бюджета?

**Тема 13. Заключение договоров с иностранными фирмами**

**Критерии оценивания устного ответа**

**Оценка «5»:**

•ответ полный и правильный на основании изученных теорий;  
•материал изложен в определенной логической последовательности, литературным языком, владеет терминологией;  
• ответ самостоятельный, отвечает на дополнительные вопросы.

**Оценка «4»:**

•ответ полный и правильный на основании изученных теорий;  
•материал изложен в определенной логической последовательности, при этом допущены две-три несущественные ошибки, исправленные по требованию преподавателя.

**Оценка «3»:**

•ответ полный, но при этом допущена существенная ошибка или ответ неполный, несвязный, плохо владеет терминологией.

**Оценка «2»:**

•при ответе обнаружено непонимание учащимся основного содержания учебного материала или допущены существенные ошибки, которые обучающийся не может исправить при наводящих вопросах преподавателя.

**Оценка «1»:**

•отсутствие ответа, не отвечает на дополнительные вопросы, не владеет терминологией.

**Вопросы для устного опроса по теме**

1. Как работать с иностранными партнерами?
2. Рассказать о перераспределении прибыли?
3. Какие документы запросить у иностранных организаций при заключении договоров?
4. Кто такие контрагенты?
5. Рассказать этапы подготовки контракта?

**Тема 14. Особенности реорганизации, ликвидации и банкротства**

**Критерии оценивания устного ответа**

**Оценка «5»:**

•ответ полный и правильный на основании изученных теорий;  
•материал изложен в определенной логической последовательности, литературным языком, владеет терминологией;  
• ответ самостоятельный, отвечает на дополнительные вопросы.

**Оценка «4»:**

•ответ полный и правильный на основании изученных теорий;

•материал изложен в определенной логической последовательности, при этом допущены две-три несущественные ошибки, исправленные по требованию преподавателя.

**Оценка «3»:**

•ответ полный, но при этом допущена существенная ошибка или ответ неполный, несвязный, плохо владеет терминологией.

**Оценка «2»:**

•при ответе обнаружено непонимание учащимся основного содержания учебного материала или допущены существенные ошибки, которые обучающийся не может исправить при наводящих вопросах преподавателя.

**Оценка «1»:**

•отсутствие ответа, не отвечает на дополнительные вопросы, не владеет терминологией

**Вопросы для устного опроса по теме**

1. Что такое банкротство и как его избежать?
2. Какова периодичность проверок?
3. Как оформляются наличные деньги в банке?
4. Рассказать о процедуре реорганизации?

**3.Контрольно-оценочные материалы для промежуточной аттестации по учебной дисциплине ОП.04 Основы бизнеса, коммуникаций и финансовой грамотности - ДЗ**

**Контрольно-оценочный материал для промежуточной аттестации по учебной дисциплине ОП.04 Основы бизнеса, коммуникаций и финансовой грамотности**

Дифференцированный зачет (ДЗ) – это проверочное испытание знаний студентов, по какому-либо учебному предмету, приводящееся по установленным правилам. ДЗ является заключительным этапом изучения всей дисциплины или ее части и преследуют цель проверить полученные студентом теоретические знания.

ДЗ проводится в 2 семестре, в письменной форме (тестирование)

**Критерии оценивания ДЗ**

Критерии оценки:

- оценка «отлично» выставляется студенту, если даны правильные ответы на все тесты, допускается один недочет, объем знаний, умений составляет 90-100%.

- оценка «хорошо» выставляется студенту, если даны правильные ответы на все тесты, допускается два недочета, объем знаний, умений составляет 70-89% содержания.

- оценку «удовлетворительно» получает студент, если даны правильные ответы на все тесты, допускается три недочета, объем знаний, умений составляет 50-69% содержания.

- оценку «неудовлетворительно» получает студент, если практическая деятельность не соответствует учебной программе, объем знаний, умений составляет менее 50% содержания тестовых заданий.

## Тесты по дисциплине

ОП.04 Основы бизнеса, коммуникаций и финансовой грамотности

### Вариант I

#### 1. Какие формы денег бывают?

- a. Наличные и безналичные
- b. Наличные, безналичные, электронные
- c. Наличные и электронные
- d. Наличные, счет в банке, карточка в банке, электронный кошелек

#### 2. В чем преимущество безналичных денег перед наличными?

- a. Они не изнашиваются со временем
- b. Ими невозможно воспользоваться мошенникам
- c. Они могут быть удобнее в расчетах

#### 3. Какие источники доходов Вы знаете?

- a. Доходы от активов
- b. Доходы от пассивов
- c. Доходы от текущей деятельности
- d. Социальные доходы

#### 4. Выбери необходимые расходы?

- a. Квартплата за квартиру, где ты живешь
- b. Помощь бабушке и дедушке
- c. Оплата налогов
- d. Расходы на покупку ценных бумаг

#### 5. Какие достоинства есть у накопления на цель по сравнению с тем, чтобы одолжить?

- a. Нет необходимости регулярно с точностью до дня делать платежи
- b. Как правило, ничего страшного не случится, если пропустить один платеж
- c. Цель гарантированно будет достигнута
- d. Ты никак не зависишь от инфляции

#### 6. Какие недостатки есть у депозитов?

- a. Невысокая доходность
- b. Риск потерять все сбережения

- c. Иногда – невозможность изъять всю сумму до окончания срока вклада
- d. Невозможность открыть депозит в какой-то другой валюте, кроме рублей

## **ВАРИАНТ 2**

### **7. Какие достоинства есть у облигаций?**

- a. Гарантированный доход (в случае надежности того, кто выпустил облигацию)
- b. Возможность существенно приумножить свои сбережения
- c. Гарантия сохранности средств даже при банкротстве компании, выпустившей облигацию
- d. Возможность иметь регулярный доход

### **8. Какие достоинства есть у акций?**

- a. Возможность принести существенный доход
- b. Возможность регулярного дохода
- c. Гарантированная доходность
- d. Страхование на случай банкротства компании, выпустившей акции

### **9. На что в большей степени влияет твоя кредитная история?**

- a. На возможность в дальнейшем брать кредиты
- b. На условия предоставления тебе кредитов
- c. На подходящий тебе вид кредитов
- d. На размер и срок кредита, который тебе предоставят

### **10. Какой финансовый инструмент тебе подойдет, если у тебя нестабильные доходы?**

- a. Кредит
- b. Депозит
- c. Акции
- d. Облигации

### **11. Какой инструмент тебе подойдет, чтобы купить мобильный телефон через 6 мес., новые мобильные телефоны появляются каждый месяц?**

- a. Кредит
- b. Депозит
- c. Акции
- d. Облигации

### **12. Что нужно знать, чтобы грамотно управлять своими финансами?**

- a. Свои цели
- b. Свои доходы, расходы, накопления, с.
- d. Методику составления личного финансового план

## Вариант III

### 1. Какая форма денег может быть опасна из-за мошенничества в интернете?

- a. Наличные и безналичные
- b. Безналичные (счет в банке и карта в банке)
- c. Безналичные (электронный кошелек)

### 2. Если у Вас есть банковская карточка, то что это означает?

- a. У него точно есть электронный кошелек
- b. У него есть счет в банке
- c. a, b
- d. Ничего из вышеперечисленного

### 3. В чем преимущество доходов от активов?

- a. Они не зависят от твоей способности работать
- b. Они помогают подстраховаться на случай увольнения
- c. Они обеспечиваются государством

### 4. Какие недостатки есть у накопления на цель по сравнению с тем, чтобы одолжить?

- a. Тебе придется дольше ждать реализации цели
- b. Ты серьезно рискуешь, если пропустишь очередной платеж
- c. Требуется самодисциплины
- d. Требуется безупречной репутации

### 5. Какие достоинства есть у депозита?

- a. Гарантированный доход
- b. Возможность существенно приумножить свои сбережения
- c. Гарантия сохранности средств даже при банкротстве банка
- d. Возможность иметь регулярный доход, не снимая сбережений

### 6. Какие недостатки есть у облигаций?

- a. Не слишком высокая доходность
- b. В худшем случае - риск потерять все сбережения
- c. Невозможность продать облигацию до истечения ее срока

### 7. Какие недостатки есть у акций?

- a. Не слишком высокая доходность
- b. В худшем случае - риск потерять все сбережения
- c. Невозможность продать акцию до истечения ее срока

**8. Какие параметры кредита нужно менять, чтобы изменить ежемесячный платеж?**

- a. Валюту
- b. Кредитную историю
- c. Срок
- d. Сумму

**9. Какой инструмент тебе подойдет, чтобы через 3 мес. оплатить быстро дорожающий образовательный курс, который ты не можешь отложить?**

- a. Кредит
- b. Депозит
- c. Акции
- d. Облигации

**10. Какова дальнейшая работа с личным финансовым планом?**

- a. Ему следуют без изменений
- b. Он периодически корректируется
- c. Он каждый год создается заново
- d. Он не меняется в течение жизни

**11. В чем преимущество личного финансового плана перед спонтанным подходом?**

- a. Он позволяет оценить текущую финансовую ситуацию, улучшить ее.
- b. Он позволяет подобрать подходящие финансовые инструменты с учетом всех целей
- c. Он позволяет учесть все финансовые цели семьи
- d. Он позволяет гарантированно достичь всех желаемых целей.

**13. На какой срок составляется личный финансовый план?**

- a. На 12 мес.
- b. На 5 лет
- c. До первой финансовой цели
- d. Срок может меняться

**Приложение № \_\_\_\_\_**  
к ОПОП 08.01.27 «Мастер  
общестроительных работ», утвержденной  
приказом директора ГБПОУ ЧГСК  
от «\_\_» \_\_20\_\_ г. №\_\_

## **ОЦЕНОЧНЫЕ МАТЕРИАЛЫ ДЛЯ ПРОФЕССИОНАЛЬНОГО ЦИКЛА**

### **ПМ.01 ВЫПОЛНЕНИЕ КАМЕННЫХ РАБОТ**

**Профессия:** 08.01.27 Мастер общестроительных работ

**Форма обучения:** очная

**Квалификация выпускника:** мастер общестроительных работ

**Срок обучения** 10 месяцев

**База приема** среднее общее



## Паспорт комплекта фонда -оценочных средств

### 1.1 Назначение фонда оценочных средств

ФОС является составной частью нормативно-методического обеспечения системы оценки качества освоения ОПОП СПО который входит в состав ОПОП.

Фонд оценочных средств – комплект методических материалов, нормирующих процедуры оценивания результатов обучения, т.е. установления соответствия учебных достижений запланированным результатам обучения и требованиям образовательных программ, рабочих программ модулей (дисциплин).

Фонд оценочных средств разработан на основе рабочей программы профессионального модуля ПМ 01. «Выполнение каменных работ».

Результатом освоения программы профессионального модуля является овладение студентами профессиональных компетенций:

Таблица 1

Профессиональные и общие компетенции 1	Показатели оценки результата 2
ПК 1.1. Выполнять подготовительные работы при производстве каменных работ.	<ul style="list-style-type: none"> <li>- соответствие выбора инструментов, приспособлений, инвентаря выполняемым работам</li> <li>- установка средств подмащивания</li> <li>- приготовление строительного раствора</li> <li>- оценка качества каменных материалов.</li> <li>- подсчёт расхода каменных материалов в соответствии с требованиями</li> <li>- соответствие выполнения гидроизоляционных работ требованиям ППР.</li> </ul>
ПК 1.2. Производить общие каменные работы различной сложности.	<ul style="list-style-type: none"> <li>- чтение чертежей каменных конструкций</li> <li>- выполнение приёмов кладки кирпича</li> <li>- выполнение способов укладки рядов</li> <li>- выполнение кладки стен и углов по однорядной системе перевязки</li> <li>- выполнение кладки стен и углов по многорядной системе перевязки</li> <li>- выполнение кладки столбов и простенков по трёхрядной системе перевязки</li> <li>- выполнение армированной кирпичной кладки</li> <li>- выполнение различных видов облегчённой кладки</li> <li>- выполнение бутовой кладки</li> <li>- выполнение бутобетонной кладки</li> <li>- выполнение смешанной кладки</li> <li>- выполнение перегородок из различных материалов</li> <li>- выполнение лицевой кладки</li> <li>- выполнение различных перемычек</li> </ul>
ПК 1.3. Выполнять сложные архитектурные элементы из кирпича и камня.	<ul style="list-style-type: none"> <li>- выполнение кладки простых и сложных карнизов</li> <li>- выполнение различных видов декоративной кладки</li> <li>- устройство деформационных швов</li> <li>- выполнение кладки колодца для подземных коммуникаций</li> <li>- выполнение коллекторов и кирпичных труб</li> </ul>
ПК 1.4. Выполнять монтажные работы при возведении кирпичных зданий.	<ul style="list-style-type: none"> <li>- подготовка конструкций к монтажу</li> <li>- осуществление подъёма, установки и выверки конструкций</li> <li>- выполнение монтажа фундаментов</li> <li>- выполнение монтажа стен подвала</li> <li>- правильная установка металлических колонн</li> <li>- выполнение монтажа подкрановых балок</li> <li>- выполнение монтажа подстропильных и стропильных ферм</li> <li>- заделка стыков и заливка швов в железобетонных конструкциях</li> </ul>
ПК 1.5. Производить гидроизоляционные работы при выполнении каменной кладки.	<ul style="list-style-type: none"> <li>- подготовка материалов для гидроизоляционных работ</li> <li>- устройство горизонтальной и вертикальной гидроизоляции каменных конструкций</li> <li>- правильное выполнение разметки каменных конструкций</li> </ul>
ПК 1.6. Контролировать качество каменных работ.	<ul style="list-style-type: none"> <li>- выполнение проверки качества кирпичной кладки</li> <li>- правильное выполнение пооперационного контроля кладки</li> </ul>

ПК 1.7. Выполнять ремонт каменных конструкций.	<ul style="list-style-type: none"> <li>- разборка элементов каменных конструкций</li> <li>- выполнение пробивки и заделки отверстий, борозд, гнезд</li> <li>- выполнение ремонта облицовки</li> <li>- выполнение заделки балок, трещин, стыков</li> <li>- укрепление каменных стен и столбов</li> <li>- выполнение ремонта и усиления фундаментов</li> </ul>
--	--

### 1.1. Показатели оценки сформированности ОК

Таблица 2

Результаты (освоенные общие компетенции)	Основные показатели оценки результата	Формы и методы контроля и оценки
ОК 1. Понимать сущность и социальную значимость своей будущей профессии, проявлять к ней устойчивый интерес	<ul style="list-style-type: none"> <li>-формулирует свои ценностные ориентиры по отношению к изучаемым предметам и сферам деятельности;</li> <li>-владеет способами самоопределения в ситуациях выбора на основе собственных позиций, способность принимать решения, брать на себя ответственность за их последствия;</li> <li>-выбирает целевые и смысловые установки для своих действий и поступков;</li> <li>-осуществляет свою образовательную траекторию с учетом общих требований и норм.</li> </ul>	интерпретация результатов наблюдений за деятельностью обучающегося в процессе освоения образовательной программы
ОК 2. Организовывать собственную деятельность, исходя из цели и способов ее достижения, определенных руководителем	<ul style="list-style-type: none"> <li>-организовывает, планирует, анализирует, рефлексия, самооценка своей деятельности;</li> <li>-выбирает и применяет методы и способы решения профессиональных задач.</li> </ul>	интерпретация результатов наблюдений за деятельностью обучающегося в процессе освоения образовательной программы
ОК 3. Анализировать рабочую ситуацию, осуществлять текущий и итоговый контроль, оценку и коррекцию собственной деятельности, нести ответственность за результаты своей работы	<ul style="list-style-type: none"> <li>-планирует результаты своей деятельности;</li> <li>-определяет проблему в заданной ситуации;</li> <li>-разрабатывает алгоритм его достижений результата деятельности;</li> <li>-вырабатывает свою точку зрения;</li> <li>-осуществляет самоанализ и коррекция результатов собственной работы.</li> </ul>	интерпретация результатов наблюдений за деятельностью обучающегося в процессе освоения образовательной программы
ОК 4. Осуществлять поиск информации, необходимой для эффективного выполнения профессиональных задач.	<ul style="list-style-type: none"> <li>-использует различные источники, включая электронные источники.</li> </ul>	интерпретация результатов наблюдений за деятельностью обучающегося в процессе освоения образовательной программы
ОК 5. Использовать информационно-коммуникационные технологии в профессиональной деятельности.	<ul style="list-style-type: none"> <li>-владеет информационными технологиями;</li> <li>-обосновывает применения информационно-коммуникационных технологий для методического обеспечения профессиональной деятельности.</li> </ul>	интерпретация результатов наблюдений за деятельностью обучающегося в процессе освоения образовательной программы
ОК 6. Работать в команде, эффективно общаться с коллегами, руководством, клиентами	<ul style="list-style-type: none"> <li>-осуществляет взаимодействие, аргументировано доказывает свою точку зрения;</li> <li>-вступает в диалог на заданную тему, поддерживает и обобщает информацию;</li> <li>-вступает в дискуссию, придерживается темы обсуждения;</li> <li>-решает коммуникативные задачи в разнообразных ситуациях, анализ производственных ситуациях.</li> </ul>	интерпретация результатов наблюдений за деятельностью обучающегося в процессе освоения образовательной программы

ОК 7. Исполнять воинскую обязанность, в том числе с применением полученных профессиональных знаний	-демонстрирует дисциплину, исполнительность, аккуратность внешнего вида, позитивное отношение к своему здоровью; -владеет способами эмоциональной саморегуляции, самоподдержки, и самоконтроля, владеет способами личной безопасности.	интерпретация результатов наблюдений за деятельностью обучающегося в процессе освоения образовательной программы
--	---	--

## 1.2. Дидактические единицы «иметь практический опыт», «уметь» и «знать»

В результате освоения программы профессионального модуля студент должен освоить следующие дидактические единицы.

Таблица 3

Уметь:		
У 1	выбирать инструменты, приспособления и инвентарь для каменных работ;	соответствие выбора инструментов, приспособлений, инвентаря выполняемым работам;
У 2	подбирать требуемые материалы для каменной кладки;	соответствие подбора материалов требованиям технологии;
У 3	приготавливать растворную смесь для производства каменной кладки;	соответствие приготовления растворной смеси требованиям;
У 4	организовывать рабочее место;	организация рабочего места в соответствии с требованиями;
У 5	устанавливать леса и подмости;	соответствие установки лесов и подмостей требованиям организации рабочего места;
У 6	создавать безопасные условия труда при выполнении каменных работ;	соответствие условий труда правилам техники безопасности;
У 7	читать чертежи и схемы каменных конструкций;	соответствие чтения чертежей и схем требованиям нормативной документации;
У 8	выполнять разметку каменных конструкций;	выполнение разметки каменных конструкций в соответствии с требованиями;
У.9	производить каменную кладку стен и столбов из кирпича, камней и мелких блоков под штукатурку и с расшивкой швов по различным системам перевязки швов;	соответствие выполнению каменной кладки стен и столбов из кирпича, камней и мелких блоков дальнейшей отделке и соответствующим системам перевязки
У 10	выполнять армированную кирпичную кладку;	соответствие выполнения армированной кладки стен технологическим требованиям;
У 11	производить кладку стен облегченных конструкций;	соответствие кладки стен облегченных конструкций их виду и технологии;
У 12	выполнять бутовую и бутобетонную кладки;	соответствие выполнения бутовой и бутобетонной кладки технологическим требованиям;
У 13	выполнять смешанные кладки;	соответствие выполнения смешанной кладки технологическим требованиям;
У 14	выкладывать перегородки из различных каменных материалов;	соответствие кладки перегородок из различных материалов требованиям технологии;
У 15	выполнять лицевую кладку и облицовку стен;	соответствие выполнения лицевой кладки и облицовки стен технологическим требованиям;
У 16	выкладывать конструкции из стеклоблоков и стеклопрофилита;	соответствие кладки конструкций из стеклоблоков и стеклопрофилита требованиям технологии;
У 17	соблюдать безопасные условия труда при выполнении общих каменных работ;	соответствие условий труда при выполнении общих каменных работ правилам техники безопасности;
У 18	производить кладку перемычек,	соответствие кладки перемычек, арок, сводов, куполов

	арок, сводов и куполов;	технологическим требованиям
У 19	выполнять кладку карнизов различной сложности;	соответствие кладки карнизов различной сложности технологическим требованиям;
У 20	выполнять декоративную кладку;	выполнение декоративной кладки в соответствии с требованиями технологии;
У 21	устраивать при кладке стен деформационные швы;	устройство деформационных швов в соответствии с требованиями технологии;
У 22	выкладывать колодцы, коллекторы и трубы переменного сечения;	соответствие технологии кладки колодцев, коллекторов и труб переменного сечения требованиям;
У 23	выполнять кладку каменных конструкций мостов, промышленных и гидротехнических сооружений;	соответствие выполнения кладки каменных конструкций мостов, промышленных и гидротехнических сооружений технологическим требованиям;
У 24	соблюдать безопасные условия труда;	соответствие условий труда правилам техники безопасности;
У 25	выполнять монтаж фундаментов и стен подвала;	выполнение монтажа фундаментов и стен подвалов требованиям технологии;
У 26	монтировать ригели, балки и перемычки;	выполнение монтажа ригелей, балок и перемычек в соответствии с требованиями технологии;
У 27	монтировать лестничные марши, ступени и площадки;	выполнение монтажа лестничных маршей, ступеней и площадок в соответствии с требованиями технологии;
У 28	монтировать крупнопанельные перегородки, оконные и дверные блоки, подоконники;	соответствие выполнения монтажа крупнопанельные перегородки, оконные и дверные блоки, подоконники технологии;
У 29	выполнять монтаж панелей и плит перекрытий и покрытий;	соответствие выполнения монтажа панелей и плит перекрытий и покрытий технологическим требованиям;
У 30	производить заделку стыков и заливку швов сборных конструкций;	выполнение заделки стыков и заливки швов сборных конструкций в соответствии с требованиями технологии;
У 31	соблюдать безопасные условия труда при монтаже;	соответствие условий труда правилам техники безопасности;
У 32	подготавливать материалы для устройства гидроизоляции;	подготовка материалов в соответствии с требованиями;
У 34	устраивать горизонтальную гидроизоляцию из различных материалов;	устройство гидроизоляции в соответствии с технологическими требованиями;
У 35	устраивать вертикальную гидроизоляцию из различных материалов;	соответствие технологии устройства вертикальной гидроизоляции применяемым материалам;
У 36	проверять качество материалов для каменной кладки;	соответствие выполнения проверки качества материалов для каменной кладки нормативным требованиям;
У 37	контролировать соблюдение системы перевязки швов, размеров и заполнение швов;	соответствие выполнения контроля системы перевязки швов, размеров и заполнения швов нормативным требованиям;
У 38	контролировать вертикальность и горизонтальность кладки;	правильность выполнения контроля вертикальности и горизонтальности кладки;
У 39	проверять соответствие каменной конструкции чертежам проекта;	правильность проверки соответствия каменной конструкции чертежам проекта;
У 40	выполнять подсчет объемов работ каменной кладки и потребность материалов;	точность подсчета объемов работ каменной кладки и потребность материалов в соответствии с нормативами;

У 41	выполнять геодезический контроль кладки и монтажа; выполнять разборку кладки;	точность выполнения геодезического контроля кладки и монтажа;
У 42	заменять разрушенные участки кладки;	соответствие технологии выполнения разборки кладки технологическим требованиям;
У 43	заменять разрушенные участки кладки;	соответствие замены разрушенных участков кладки требованиям технологии;
У 44	пробивать и заделывать отверстия, борозды, гнезда и проемы;	соответствие выполнения пробивки, заделки отверстий, борозд, гнезд, проёмов требованиям технологии;
У 45	выполнять заделку концов балок и трещин;	соответствие выполнения заделки концов балок и трещин технологическим требованиям;
У 46	производить ремонт облицовки;	выполнение ремонта облицовки в соответствии требованиям;
У 47	соблюдать безопасные условия труда;	соответствие условий труда правилам техники безопасности;
<b>Знать:</b>		
З 1	нормокомплект каменщика;	правильность объяснения содержания нормокомплекта каменщика;
З 2	виды, назначение и свойства материалов для каменной кладки;	подбор материалов для каменной кладки в соответствии с назначением и свойствами;
З 3	правила подбора состава растворов смесей для каменной кладки и способы их приготовления;	подбор состава растворов смесей для каменной кладки в соответствии с технологическими требованиями;
З 4	правила организации рабочего места каменщика; виды лесов и подмостей, правила их установки и эксплуатации;	организация рабочего места в соответствии с требованиями СНиП
З 5	правила техники безопасности при выполнении каменных работ;	правильность подбора, установки и эксплуатации лесов и подмостей;
З 6	правила чтения чертежей и схем каменных конструкций; правила разметки каменных конструкций;	чтение чертежей и схем в соответствии с ЕСКД;
З 7	общие правила кладки;	разметка каменных конструкций в соответствии с правилами; знание общих правил кладки стен;
З 8	системы перевязки кладки;	правильность выполнения перевязки каменной кладки;
З 9	порядные схемы кладки различных конструкций, способы кладки;	точность выполнения порядных схем кладки;
З 10	технологию армированной кирпичной кладки;	правильность выполнения армированной кирпичной кладки;
З 11	технологию кладки стен облегченных конструкций;	соответствие выполнения стен облегченных конструкций технологии;
З 12	технологию бутовой и бутобетонной кладки; технологию смешанной кладки;	соответствие выполнения бутовой и бутобетонной кладки технологии; соответствие технологии смешанной кладки требованиям;
З 13	технологию кладки перегородки из различных каменных материалов;	соответствие кладки перегородок видам применяемых материалов;
З 14	технологию лицевой кладки и облицовки стен;	соответствие лицевой кладки и облицовки требованиям технологии;
З 15	технологию кладки из стеклоблоков и стеклопрофилита;	соответствие кладки из стеклоблоков и стеклопрофилита технологии
З 16	правила техники безопасности при выполнении общих каменных работ;	выполнение требований безопасности при выполнении общих каменных работ;
З 17	виды опалубки для кладки перемычек, арок, сводов, куполов и	соответствие опалубки виду арок, сводов;

	технология изготовления и установки;	
3 18	технология кладки перемычек различных видов;	соответствие кладки перемычек технологическим требованиям;
3 19	технология кладки арок сводов и куполов;	соответствие выполнения кладки технологии;
3 20	порядные схемы и технологию кладки карнизов различной сложности;	соответствие кладки схемам порядовки карнизов;
3 21	виды декоративных кладок и технологию их выполнения;	соответствие видов декоративной кладки схемам порядовок;
3 22	конструкции деформационных швов и технологию их устройства;	соответствие конструкции деформационных швов требованиям технологии;
3 23	технология кладки колодцев, коллекторов и труб;	соответствие кладки колодцев, труб и коллекторов технологии;
3 24	особенности кладки каменных конструкций мостов, промышленных и гидротехнических сооружений;	соответствие кладки мостов и сооружений особенностям технологии;
3 25	правила техники безопасности;	выполнение требований безопасности при выполнении сложных каменных работ;
3 27	требования к подготовке оснований под фундаменты;	соответствие подготовки оснований под фундаменты требованиям;
3 28	технология разбивки фундамента;	правильность разбивки фундамента;
3 29	технология монтажа фундаментных блоков и стен подвала;	соответствие монтажа фундаментных блоков и стен подвала технологическим требованиям;
3 30	требования к заделке швов;	соблюдение требований к заделке швов;
3 31	виды монтажных соединений	соответствие видов монтажных соединений нормативным требованиям;
3 32	технология монтажа лестничных маршей, ступеней и площадок;	соблюдение технологической последовательности при монтаже лестничных маршей, площадок, ступеней;
3 33	технология монтажа крупнопанельных перегородок, оконных и дверных блоков, подоконников;	соответствие монтажа крупнопанельных перегородок, оконных и дверных блоков технологическим требованиям;
3 34	технология монтажа панелей и плит перекрытий и покрытия;	соблюдение технологической последовательности при монтаже панелей и плит перекрытий;
3 35	правила техники безопасности	выполнение требований безопасности при выполнении монтажных работ;
3 36	назначение и виды гидроизоляции;	соответствие видов гидроизоляции их назначению;
3 37	виды и свойства материалов для гидроизоляционных работ;	соответствие видов материалов технологии; соответствие свойств материалов их назначению;
3 38	технология устройства горизонтальной и вертикальной гидроизоляции из различных материалов;	соответствие материалов применяемой технологии устройства горизонтальной и вертикальной гидроизоляции;
3 39	требования к качеству материалов при выполнении каменных работ;	соответствие качества материалов требованиям;
3 40	размеры допускаемых отклонений;	соответствие отклонений допускаемым размерам;
3 41	порядок подсчета объемов каменных работ и потребности материалов;	правильность подсчета объемов каменных работ;
3 42	порядок подсчета трудозатрат стоимости выполненных работ;	правильность подсчета трудозатрат стоимости выполненных работ;

3 43	основы геодезии;	знание основ геодезии;
3 44	ручной и механизированный инструмент для разборки кладки, пробивки отверстий;	соответствие инструмента видам разборки кладки;
3 45	способы разборки кладки;	соблюдение последовательности разборки кладки в зависимости от способа разборки;
3 46	технологию разборки каменных конструкций;	соблюдение технологической последовательности при разборке каменных конструкций;
3 47	способы разметки, пробивки и заделки отверстий, борозд, гнезд;	соответствие способов разметки, пробивки и заделки отверстий, борозд, гнезд технологическим требованиям;
3 48	технологию заделки балок и трещин различной ширины;	соблюдение технологической последовательности при заделке балок, трещин;
3 49	технологию усиления и подводки фундаментов;	соблюдение технологии при усилении и подводке фундаментов;
3 50	технологию ремонта облицовки;	соблюдение технологической последовательности при ремонте облицовки.

### 1.3. Описание критериев оценивания и шкал оценивания

Таблица 4

№ п/п	Код контролируемой компетенции,	Контролируемые разделы (темы) дисциплины	Текущий контроль	Промежуточная аттестация	Уровень освоения темы	Показатель оценки компетенции
-------	---------------------------------	--	------------------	--------------------------	-----------------------	-------------------------------

результаты обучения (освоенные умения, усвоенные знания)				Наименование контрольно - оценочных средств				
У, 3	ОК, ПК							
1			<b>Раздел 1. Выполнение каменных работ</b>	Экзамен (квалификационный) ДЗ		2	Оценка	
			<b>МДК.01.01. Технология каменных работ</b>					
	У1, 31	ОК-ОК4 ПК1-ПК3	Тема 1. Виды, назначение и свойства материалов для каменной кладки					Вопросы для устного опроса
2			Тема 2. Правила подбора состава растворяемых смесей для каменной кладки и способы их приготовления			2	Оценка	
	У2- У5 31-33	ОК3-ОК5 ПК3-ПК-5						Вопросы для устного опроса
	У2- У5 31-33	ОК3-ОК5 ПК3-ПК-5						Практические задания
3			Тема 3. Инструменты, приспособления и инвентарь для каменных работ, их виды и назначение. Нормокомплект каменщика			2	Оценка	
	У1, 34	ОК3, ПК5						Тестовые задания по теме
	У1, 34	ОК3, ПК5						Практические задания
4			Тема 4. Организация рабочего места каменщика. Правила организации рабочего места каменщика			2	Оценка	
	У2, 32	ОК6, ПК5.3						Вопросы для устного опроса
	У2, 32	ОК6, ПК5.3						Практические занятия
5	У2, 32	ОК1, ПК5-ПК-6	Тема 5. Виды лесов и подмостей, правила их установки и эксплуатации.			2	Оценка	
								Вопросы для устного опроса
6	У5	ОК2, ПК5.6	Тема 6. Общие правила кладки. Порядные схемы кладки различных конструкций.			2	Оценка	
								Вопросы для устного опроса
7	У3, 32 У3, 32	ОК4, ОК5, ПК5.4 ОК4, ОК5, ПК5.4	Тема 7. Системы перевязки швов кладки. Способы кладки.			2	Оценка	
								Вопросы для устного опроса



8	У6, 33	ОК5, ОК6, ПК5.7	Тема 8. Технология кладки стен облегченных конструкций.	Вопросы для устного опроса		2	Оценка
				Практические задания			
9	У1, 31	ОК-ОК4 ПК1-ПК3	Тема 9. Каменная кладка стен и столбов из кирпича, камней и мелких блоков под штукатурку и с расшивкой швов по различным системам перевязки швов.	Вопросы для устного опроса		2	Оценка
				Практические задания			
10	У1, 31	ОК-ОК4 ПК1-ПК3	Тема 10. Выполнение армированной кирпичной кладки.	Вопросы для устного опроса		2	Оценка
				Практические задания			
11	У5	ОК2, ПК5.6	Тема 11. Бутовая и бутобетонная кладка, виды и область применения. Технология бутовой и бутобетонной кладки.	Тестовые задания по теме		2	Оценка
				Вопросы для устного опроса			
				Практические задания			
12	У2- У5 31-33	ОК3-ОК5 ПК3-ПК-5	Тема 12. Технология декоративной кладки.	Вопросы для устного опроса		2	Оценка
				Практические задания			
13	У6, 33	ОК5, ОК6, ПК5.7	Тема 13. Технология кладки перегородок из различных каменных материалов.	Вопросы для устного опроса		2	Оценка
				Практические задания			
14	У1, 31	ОК-ОК4 ПК1-ПК3	Тема 14. Правила техники безопасности при выполнении каменных работ.	Вопросы для устного опроса		2	Оценка
15	31-33	ПК3-ПК-5	Тема 15. Сложные архитектурные элементы.	Вопросы для устного опроса		2	Оценка
16	У1, 31	ОК-ОК4 ПК1-ПК3	Тема 16. Технология кладки перемычек различных видов.	Тестовые задания по теме		2	Оценка
				Вопросы для устного опроса			
				Практические задания			
17	У2- У5 31-33	ОК3-ОК5 ПК3-ПК-5	Тема 17. Технология кладки арок, сводов, куполов порядные схемы.	Вопросы для устного опроса		2	Оценка
				Практические задания			
18	У2- У5 31-33	ОК3-ОК5 ПК3-ПК-5	Тема 18. Технология кладки карнизов различной	Вопросы для устного опроса		2	Оценка

			сложности	Практические задания			
19	У2- У5 31-33	ОК3-ОК5 ПК3-ПК-5	Тема 19. Кладка архитектурно-конструктивных элементов зданий.	Вопросы для устного опроса		2	Оценка
				Практические задания			
20	У1, 31	ОК-ОК4 ПК1-ПК3	Тема 20. Конструкции деформационных и осадочных швов технологии их устройства	Вопросы для устного опроса		2	Оценка
				Практические задания			
21	У6, 33	ОК5, ОК6, ПК5.7	Тема 21. Каменные работы в зимнее время и способы выполнения работ.	Вопросы для устного опроса		2	Оценка
22			Тема 22. Каменная кладка в зимних условиях способом замораживания.	Вопросы для устного опроса		2	Оценка
				Практические задания			
23	У2, 32	ОК6, ПК5.3	Тема 23. Использование растворов с противоморозными добавками.	Тестовые задания по теме		2	Оценка
				Вопросы для устного опроса			
				Практические задания			
24	У1, 34	ОК3, ПК5	Тема 24. Организация рабочего места и безопасные приемы работы при выполнении работ в зимнее время.	Вопросы для устного опроса		2	Оценка
				Практические задания			
25	У1, 34	ОК3, ПК5	Тема 25. Виды и назначение гидроизоляции.	Вопросы для устного опроса		2	Оценка
26	У6, 33	ОК5, ОК6, ПК5.7	Тема 26. Виды и свойства материалов для гидроизоляционных работ.	Практические задания		2	Оценка
27	У2- У5 31-33	ОК3-ОК5 ПК3-ПК-5	Тема 27. Контроль качества строительных материалов и растворов. Допускаемые отклонения их размеры.	Тестовые задания по теме		2	Оценка
				Вопросы для устного опроса			
				Практические задания			
28	У2- У5 31-33	ОК3-ОК5 ПК3-ПК-5	Тема 28. Приёмка сборных конструкций, порядок подсчета объемов каменных работ и потребности материалов.	Вопросы для устного опроса		2	Оценка
				Практические задания			
29	У1, 34	ОК3, ПК5	Тема 29. Технологические	Вопросы для устного		2	Оценка

			карты и карты трудовых процессов.	опроса			
				Практические задания			
30	У1, 31	ОК-ОК4 ПК1-ПК3	Тема 30. Виды кладок применяемых для возведения каркасных зданий.	Вопросы для устного опроса		2	Оценка
				Практические задания			
31	У2- У5 31-33	ОК3-ОК5 ПК3-ПК5	Тема 31.Машины, механизмы, инструменты и приспособления для ремонта.	Тестовые задания по теме			
	У1, 34	ОК3, ПК5		Вопросы для устного опроса		2	Оценка
				Практические задания			
32	У2, 32	ОК6, ПК5.3	Тема 32. Дефекты кирпичной кладки и её разборка.	Вопросы для устного опроса		2	Оценка
				Практические задания			
33	У2- У5 31-33	ОК3-ОК5 ПК3-ПК5	Тема 33. Ремонт каменной кладки: пробивка и заделывание отверстий, борозд, гнезд. Заделка балок и трещин.	Вопросы для устного опроса		2	Оценка
				Практические задания			
34	У1, 34	ОК3, ПК5	Тема 34. Усиление каменных конструкций. Усиление и подводка фундаментов.	Вопросы для устного опроса		2	Оценка
				Практические задания			
35	У1, 34	ОК3, ПК5	Тема 35. Восстановление гидроизоляции стен и фундаментов.	Вопросы для устного опроса	Вопросы к ДЗ	2	Оценка
				Практические задания			

## **Тема 1. Виды, назначение и свойства материалов для каменной кладки**

### **Критерии оценивания устного ответа**

#### **Оценка «5»:**

- ответ полный и правильный на основании изученных теорий;
- материал изложен в определенной логической последовательности, литературным языком, владеет терминологией;
- ответ самостоятельный, отвечает на дополнительные вопросы.

#### **Оценка «4»:**

- ответ полный и правильный на основании изученных теорий;
- материал изложен в определенной логической последовательности, при этом допущены две-три несущественные ошибки, исправленные по требованию преподавателя.

#### **Оценка «3»:**

- ответ полный, но при этом допущена существенная ошибка или ответ неполный, несвязный, плохо владеет терминологией.

#### **Оценка «2»:**

- при ответе обнаружено непонимание учащимся основного содержания учебного материала или допущены существенные ошибки, которые обучающийся не может исправить при наводящих вопросах преподавателя.

#### **Оценка «1»:**

- отсутствие ответа, не отвечает на дополнительные вопросы, не владеет терминологией.

### **Вопросы для устного опроса по теме:**

1. На сколько групп подразделяются строительные материалы?
2. Как классифицируют строительные материалы?
3. Что относятся к физическим свойствам материала?
4. Как определяется плотность материала?
5. Как различают истинную и насыпную плотность материала?
6. Что называется пористостью строительных материалов?
7. Что такое водостойкость строительного материала?
8. Что такое влагоотдача?
9. Какое влияние оказывает на теплопроводность материала?
10. Что такое теплоёмкость материала?
11. Что такое звукопоглощение материала?
12. Что такое звукопроницаемость?
13. Что такое огнестойкость?
14. Что такое прочность материала и чем она характеризуется?

## **Тема 2. Правила подбора состава растворов смесей для каменной кладки и способы их приготовления**

### **Критерии оценивания устного ответа**

#### **Оценка «5»:**

- ответ полный и правильный на основании изученных теорий;
- материал изложен в определенной логической последовательности, литературным языком, владеет терминологией;
- ответ самостоятельный, отвечает на дополнительные вопросы.

#### **Оценка «4»:**

- ответ полный и правильный на основании изученных теорий;
- материал изложен в определенной логической последовательности, при этом допущены две-три несущественные ошибки, исправленные по требованию преподавателя.

**Оценка «3»:**

• ответ полный, но при этом допущена существенная ошибка или ответ неполный, несвязный, плохо владеет терминологией.

**Оценка «2»:**

• при ответе обнаружено непонимание учащимся основного содержания учебного материала или допущены существенные ошибки, которые обучающийся не может исправить при наводящих вопросах преподавателя.

**Оценка «1»:**

• отсутствие ответа, не отвечает на дополнительные вопросы, не владеет терминологией.

**Вопросы для устного опроса по теме:**

1. Что называется раствором?
2. От чего зависит прочность раствора?
3. Что такое морозостойкость раствора?
4. Что называется подвижностью растворной смеси?
5. Какова должна быть подвижность раствора от назначения и способа укладки?
6. Из сколько видов готовят строительные кладочные растворы?
7. Кем устанавливают марки раствора?
8. Кем осуществляют выбор вяжущих и подбор состава для приготовления раствора для каменной кладки?
9. Как подбирается марка раствора в производственных зданиях?
10. При кладке чего используют цементно-известковые и глиняные растворы?

**Критерии оценивания выполнения практического задания**

**Отметка «5» отлично**, выставляется при условии правильного выполнения практического задания. Студент показывает глубокие практические знания по профессиональному модулю. Грамотно, аккуратно и четко выполняет задания. Правильно подготавливает рабочее место каменщика. Соблюдает технику безопасности в учебных мастерских. Правильно подбирает компоненты для растворной смеси. Правильно уметь составить процесс кладки из обыкновенного кирпича. Правильно устанавливать порядовки и в каких местах. Правильно применять способы укладки кирпича применяемой при кладке в пустошовку и подрасшивку. Правильно применять системы перевязки швов. Правильно начинать и заканчивать тычковыми рядами. Правильно применять способы последовательности укладки кирпича. Правильно применять основные правило конструкции. Правильно применять основные правило кладки конструкции. При выполнении каменных работ соблюдает технику безопасности.

**Отметка «4» хорошо**, выставляется, если студент допустил неточности при выполнении практического задания. Хорошо подготавливает рабочее место каменщика. Соблюдает технику безопасности в учебных мастерских. Правильно подбирает компоненты для перемешивания растворной смеси. Правильно уметь составить процесс кладки из обыкновенного кирпича. Правильно применять системы перевязки швов. Правильно начинать и заканчивать тычковыми рядами. Правильно применять способы последовательности укладки кирпича. При выполнении каменных работ соблюдает технику безопасности.

**Отметка «3» удовлетворительно**, выставляется при условии, если студент при выполнении каменных работ систематически допускает во всех процессах не большие неточности.

**Отметка «2» плохо**, выставляется, если практическое задание не сделано вообще.

**Практические задания:**

**Приготовление растворных смесей для каменной кладки.**

**Тема 3. Инструменты, приспособления и инвентарь для каменных работ, их виды и назначение. Нормокомплект каменщика****Критерии оценивания устного ответа****Оценка «5»:**

- ответ полный и правильный на основании изученных теорий;
- материал изложен в определенной логической последовательности, литературным языком, владеет терминологией;
- ответ самостоятельный, отвечает на дополнительные вопросы.

**Оценка «4»:**

- ответ полный и правильный на основании изученных теорий;
- материал изложен в определенной логической последовательности, при этом допущены две-три несущественные ошибки, исправленные по требованию преподавателя.

**Оценка «3»:**

- ответ полный, но при этом допущена существенная ошибка или ответ неполный, несвязный, плохо владеет терминологией.

**Оценка «2»:**

- при ответе обнаружено непонимание учащимся основного содержания учебного материала или допущены существенные ошибки, которые обучающийся не может исправить при наводящих вопросах преподавателя.

**Оценка «1»:**

- отсутствие ответа, не отвечает на дополнительные вопросы, не владеет терминологией.

**Вопросы для устного опроса по теме:**

1. Из чего состоит технологический процесс каменной кладки?
2. Что относятся к основным операциям?
3. Назовите основной производственный инструмент, которым выполняют основные операции?
4. Назовите основной контрольно-измерительные инструмента?
5. Каким инструментом производится проверка качество?
6. Для чего используют порядовку?
7. Для проверки чего используют уровень?
8. Для чего нужна шнур-причалка?
9. Что включает в себя рабочее место каменщика?

**Критерии оценивания выполнения практического задания**

**Отметка «5» отлично**, выставляется при условии правильного выполнения практического задания. Студент показывает глубокие практические знания по профессиональному модулю. Грамотно, аккуратно и четко выполняет задания. Правильно подготавливает рабочее место каменщика. Соблюдает технику безопасности в учебных мастерских. Правильно подбирает компоненты для растворной смеси. Правильно уметь составить процесс кладки из обыкновенного кирпича. Правильно устанавливать порядовки и в каких местах. Правильно применять способы укладки кирпича применяемой при кладке в пустошовку и подрасшивку. Правильно применять системы перевязки швов. Правильно начинать и заканчивать тычковыми рядами. Правильно применять способы последовательности укладки кирпича. Правильно применять основные правило конструкции. Правильно применять основные правило кладки конструкции. При выполнении каменных работ соблюдает технику безопасности.

**Отметка «4» хорошо**, выставляется, если студент допустил неточности при выполнении практического задания. Хорошо подготавливает рабочее место каменщика. Соблюдает технику безопасности в учебных мастерских. Правильно подбирает компоненты для перемешивания растворной смеси. Правильно уметь составить процесс кладки из обыкновенного кирпича. Правильно применять системы перевязки швов. Правильно начинать и заканчивать тычковыми рядами. Правильно применять способы последовательности укладки кирпича. При выполнении каменных работ соблюдает технику безопасности.

**Отметка «3» удовлетворительно**, выставляется при условии, если студент при выполнении каменных работ систематически допускает во всех процессах не большие неточности.

**Отметка «2» плохо**, выставляется, если практическое задание не сделано вообще.

**Практические задания:**

**Подбор нормокомплект каменщика.**

Критерии оценки теста

Процент результативности	Качественная оценка индивидуальных	
	балл (отметка)	вербальный аналог
90 ÷ 100	5	отлично
70 ÷ 89	4	хорошо
55 ÷ 69	3	удовлетворительно
менее 52	2	не удовлетворительно

Тест №1

1. Для тычкового верстового ряда раствор расстилают шириной?
  - 1- 80.....100мм.
  - 2- 150.....180мм
  - 3- 200.....220мм
2. При кладке способом «впрыск» (впустошовку) раствор расстилают с отступом от лицевой поверхности кладки, на?
  - 1- 5.....8мм
  - 2- 10.....15мм
  - 3- 20.....30мм
3. Вертикальные ограничения стен получают, выкладывая первые два ряда с применением?
  - 1- четверток 1/4
  - 2- трехчетверок 3/4
  - 3- половинок 1/2
4. Прикладке с полным заполнением швов раствор, расстилают с отступом от лицевой поверхности стены, на?
  - 1- 5.....8мм
  - 2- 10.....15мм
  - 3- 20.....30мм
5. Кирпич или камень укладывают в процессе кладки на?
  - 1- Ложок
  - 2- Тычок
  - 3- Постель
6. Толщина грядки раствора укладываемого на стене под кладку в среднем должна быть?
  - 1- 20.....25мм
  - 2- 30.....35мм
  - 3- 40.....45мм
7. Как называют места временного перерыва в кладке?
  - 1- Вертикальными ограничениями
  - 2- Обрезами
  - 3- Штрабами

- 8. Порция строительного раствора на цементном вяжущем в ящиках вместимостью, 0,24....0,15 метров кубических, начинается из условий его выработки за?**
- 1- 15.....25мин
  - 2- 25.....35мин
  - 3- 40.....60мин
- 9. Ложковыми рядами в кладке при однорядно системе, перевязывают?**
- 1- Продольные швы
  - 2- Поперечные швы
  - 3- Продольные и поперечные швы
- 10. Один ящик строительного раствора рассчитан на фронт работы протяженностью?**
- 1- 1.....2,5м
  - 2- 3.....3,5м
  - 3- 3,5.....5м
- 11. Сандрик- это архитектурная деталь, являющийся элементом каменной кладки-устраивается:**
- 1- Над оконными и дверными проемами, в виде выступающего декоративного элемента
  - 2- В местах перехода от стен к крыше в виде декоративных напусков
  - 3- На углах и в промежутках стен длиной более 10м, в виде прямоугольных столбов, выложенных в увязку со стеной
- 12. Рустры- это архитектурная деталь фасада в виде:**
- 1- Вертикальных столбов на углах и в промежутках стен длиной более 10м, выложенных в увязку со стеной
  - 2- Декоративных выступов над оконными и дверными проемами выложенных в увязку со стеной
  - 3- Горизонтальных борозд, расчленяющих фасад стены на пояса и создающие рельефную поверхность
- 13. При устройстве кровли из асбестоцементных листов обыкновенного профиля, ряды кровли ведут от карниза к коньку с перекрытием нижележащего ряда вышележащим:**
- 1- На 80.....100мм
  - 2- На 120.....140мм
  - 3- На 140.....200мм
- 14. При устройстве дощатых полов, первую доску укладывают гребнем к стене на расстоянии:**
- 1- 10.....15мм
  - 2- 15.....20мм
  - 3- 20.....25мм
- 15. Ложковую внутреннюю версту при кладке стен из керамических пустотелых камней выкладывают:**
- 1- После устройства забутки(наружная верста, внутренняя верста)
  - 2- До устройства забутки (наружная верста, внутренняя верста, забутка)
  - 3- В начале кладки(внутренняя верста, забутка, наружная верста)



## **Тема 4. Организация рабочего места каменщика. Правила организации рабочего места каменщика**

### **Критерии оценивания устного ответа**

#### **Оценка «5»:**

- ответ полный и правильный на основании изученных теорий;
- материал изложен в определенной логической последовательности, литературным языком, владеет терминологией;
- ответ самостоятельный, отвечает на дополнительные вопросы.

#### **Оценка «4»:**

- ответ полный и правильный на основании изученных теорий;
- материал изложен в определенной логической последовательности, при этом допущены две-три несущественные ошибки, исправленные по требованию преподавателя.

#### **Оценка «3»:**

- ответ полный, но при этом допущена существенная ошибка или ответ неполный, несвязный, плохо владеет терминологией.

#### **Оценка «2»:**

- при ответе обнаружено непонимание учащимся основного содержания учебного материала или допущены существенные ошибки, которые обучающийся не может исправить при наводящих вопросах преподавателя.

#### **Оценка «1»:**

- отсутствие ответа, не отвечает на дополнительные вопросы, не владеет терминологией.

### **Вопросы для устного опроса по теме:**

1. Что включает в себя рабочее место каменщика?
2. Из скольких зон состоит рабочее место каменщика?
3. Какова рабочая общая ширина рабочего места каменщика?
4. На сколько часов рассчитан должен быть запас кирпича на рабочем месте?
5. Что может произойти если излишне перегрузил подмости?
6. Что необходимо делать по окончании смены?
7. Что делают для обеспечения непрерывного процесса кладочных работ?
8. Что называется делянками?
9. Что называется захватками?
10. Что такое ярус?
11. Какую систему захватки применяют при строительстве небольших зданий?
12. Как видится трёхзахватная система?
13. Где применяют трёхзахватную систему?

### **Критерии оценивания выполнения практического задания**

**Отметка «5» отлично**, выставляется при условии правильного выполнения практического задания. Студент показывает глубокие практические знания по профессиональному модулю. Грамотно, аккуратно и четко выполняет задания. Правильно подготавливает рабочее место каменщика. Соблюдает технику безопасности в учебных мастерских. Правильно подбирает компоненты для растворной смеси. Правильно умеет составить процесс кладки из обыкновенного кирпича. Правильно устанавливать порядовки и в каких местах. Правильно применять способы укладки кирпича применяемой при кладке в пустошовку и подрасшивку. Правильно применять системы перевязки швов. Правильно начинать и заканчивать тычковыми рядами. Правильно применять способы последовательности укладки кирпича. Правильно применять основные правила конструкции. Правильно применять основные правила кладки конструкции. При выполнении каменных работ соблюдает технику безопасности.

**Отметка «4» хорошо**, выставляется, если студент допустил неточности при выполнении практического задания. Хорошо подготавливает рабочее место каменщика. Соблюдает технику

безопасности в учебных мастерских. Правильно подбирает компоненты для перемешивания растворной смеси. Правильно уметь составить процесс кладки из обыкновенного кирпича. Правильно применять системы перевязки швов. Правильно начинать и заканчивать тычковыми рядами. Правильно применять способы последовательности укладки кирпича. При выполнении каменных работ соблюдает технику безопасности.

**Отметка «3» удовлетворительно**, выставляется при условии, если студент при выполнении каменных работ систематически допускает во всех процессах не большие неточности.

**Отметка «2» плохо**, выставляется, если практическое задание не сделано вообще.

**Практические задания:**

**Чтение чертежей и схем каменных конструкций.**

**Правила разметки каменных конструкций.**

## **Тема 5. Виды лесов и подмостей, правила их установки и эксплуатации**

**Критерии оценивания устного ответа**

**Оценка «5»:**

- ответ полный и правильный на основании изученных теорий;
- материал изложен в определенной логической последовательности, литературным языком, владеет терминологией;
- ответ самостоятельный, отвечает на дополнительные вопросы.

**Оценка «4»:**

- ответ полный и правильный на основании изученных теорий;
- материал изложен в определенной логической последовательности, при этом допущены две-три несущественные ошибки, исправленные по требованию преподавателя.

**Оценка «3»:**

- ответ полный, но при этом допущена существенная ошибка или ответ неполный, несвязный, плохо владеет терминологией.

**Оценка «2»:**

- при ответе обнаружено непонимание учащимся основного содержания учебного материала или допущены существенные ошибки, которые обучающийся не может исправить при наводящих вопросах преподавателя.

**Оценка «1»:**

- отсутствие ответа, не отвечает на дополнительные вопросы, не владеет терминологией.

**Вопросы для устного опроса по теме:**

1. Что применяют для работы для производства каменных работ на высоте?
2. Что такое подмости?
3. Для чего предназначены подмости?
4. Каких типов бывают подмости?
5. Из чего состоят подмости на металлических треугольных опорах?
6. Из чего состоят подмости пакетные самоустанавливающийся?
7. На что рассчитаны инвентарные блочные и пакетные подмости?
8. Что из себя представляют строительные леса?
9. Из чего изготавливают леса?
10. Как устанавливают стойки лесов?
11. Куда крепятся леса для обеспечения устойчивости?
12. Через сколько перемешают настил?
13. На сколько метров можно возводить кирпичные стены с таких лесов?
14. Какие леса используют при строительстве промышленных зданий?

**Критерии оценивания выполнения практического задания**

**Отметка «5» отлично**, выставляется при условии правильного выполнения практического задания. Студент показывает глубокие практические знания по профессиональному модулю. Грамотно, аккуратно и четко выполняет задания. Правильно подготавливает рабочее место каменщика. Соблюдает технику безопасности в учебных мастерских. Правильно подбирает компоненты для растворной смеси. Правильно уметь составить процесс кладки из обыкновенного кирпича. Правильно устанавливать порядовки и в каких местах. Правильно применять способы укладки кирпича применяемой при кладке в пустошовку и подрасшивку. Правильно применять системы перевязки швов. Правильно начинать и заканчивать тычковыми рядами. Правильно применять способы последовательности укладки кирпича. Правильно применять основные правило конструкции. Правильно применять основные правило кладки конструкции. При выполнении каменных работ соблюдает технику безопасности.

**Отметка «4» хорошо**, выставляется, если студент допустил неточности при выполнении практического задания. Хорошо подготавливает рабочее место каменщика. Соблюдает технику безопасности в учебных мастерских. Правильно подбирает компоненты для перемешивания растворной смеси. Правильно уметь составить процесс кладки из обыкновенного кирпича. Правильно применять системы перевязки швов. Правильно начинать и заканчивать тычковыми рядами. Правильно применять способы последовательности укладки кирпича. При выполнении каменных работ соблюдает технику безопасности.

**Отметка «3» удовлетворительно**, выставляется при условии, если студент при выполнении каменных работ систематически допускает во всех процессах не большие неточности.

**Отметка «2» плохо**, выставляется, если практическое задание не сделано вообще.

#### **Практические задания:**

#### **Правила установки лесов и подмостей.**

### **Тема 6. Общие правила кладки. Порядные схемы кладки различных конструкций.**

#### **Критерии оценивания устного ответа**

##### **Оценка «5»:**

- ответ полный и правильный на основании изученных теорий;
- материал изложен в определенной логической последовательности, литературным языком, владеет терминологией;
- ответ самостоятельный, отвечает на дополнительные вопросы.

##### **Оценка «4»:**

- ответ полный и правильный на основании изученных теорий;
- материал изложен в определенной логической последовательности, при этом допущены две-три несущественные ошибки, исправленные по требованию преподавателя.

##### **Оценка «3»:**

- ответ полный, но при этом допущена существенная ошибка или ответ неполный, несвязный, плохо владеет терминологией.

##### **Оценка «2»:**

- при ответе обнаружено непонимание учащимся основного содержания учебного материала или допущены существенные ошибки, которые обучающийся не может исправить при наводящих вопросах преподавателя.

##### **Оценка «1»:**

- отсутствие ответа, не отвечает на дополнительные вопросы, не владеет терминологией.

#### **Вопросы для устного опроса по теме:**

1. Независимо от системы перевязки, как начинают и заканчивают кладку?
2. Какие три способа последовательности применяют при кирпичной кладки?
3. В чем заключается сущность порядного способа?
4. Где применяют в основном ступенчатый способ?
5. Где применяют смешанный способ?

6. Как выкладывают при этом способе первые 7-10 рядов кладки?

### **Критерии оценивания выполнения практического задания**

**Отметка «5» отлично**, выставляется при условии правильного выполнения практического задания. Студент показывает глубокие практические знания по профессиональному модулю. Грамотно, аккуратно и четко выполняет задания. Правильно подготавливает рабочее место каменщика. Соблюдает технику безопасности в учебных мастерских. Правильно подбирает компоненты для растворной смеси. Правильно уметь составить процесс кладки из обыкновенного кирпича. Правильно устанавливать порядовки и в каких местах. Правильно применять способы укладки кирпича применяемой при кладке в пустошовку и подрасшивку. Правильно применять системы перевязки швов. Правильно начинать и заканчивать тычковыми рядами. Правильно применять способы последовательности укладки кирпича. Правильно применять основные правило конструкции. Правильно применять основные правило кладки конструкции. При выполнении каменных работ соблюдает технику безопасности.

**Отметка «4» хорошо**, выставляется, если студент допустил неточности при выполнении практического задания. Хорошо подготавливает рабочее место каменщика. Соблюдает технику безопасности в учебных мастерских. Правильно подбирает компоненты для перемешивания растворной смеси. Правильно уметь составить процесс кладки из обыкновенного кирпича. Правильно применять системы перевязки швов. Правильно начинать и заканчивать тычковыми рядами. Правильно применять способы последовательности укладки кирпича. При выполнении каменных работ соблюдает технику безопасности.

**Отметка «3» удовлетворительно**, выставляется при условии, если студент при выполнении каменных работ систематически допускает во всех процессах не большие неточности.

**Отметка «2» плохо**, выставляется, если практическое задание не сделано вообще.

#### **Практические задания:**

**Кладка ступенчатым способом.**

**Кладка смешанным способом.**

**Кладка порядным способом.**

### **Тема 7. Системы перевязки швов кладки. Способы кладки.**

#### **Критерии оценивания устного ответа**

##### **Оценка «5»:**

- ответ полный и правильный на основании изученных теорий;
- материал изложен в определенной логической последовательности, литературным языком, владеет терминологией;
- ответ самостоятельный, отвечает на дополнительные вопросы.

##### **Оценка «4»:**

- ответ полный и правильный на основании изученных теорий;
- материал изложен в определенной логической последовательности, при этом допущены две-три несущественные ошибки, исправленные по требованию преподавателя.

##### **Оценка «3»:**

- ответ полный, но при этом допущена существенная ошибка или ответ неполный, несвязный, плохо владеет терминологией.

##### **Оценка «2»:**

- при ответе обнаружено непонимание учащимся основного содержания учебного материала или допущены существенные ошибки, которые обучающийся не может исправить при наводящих вопросах преподавателя.

##### **Оценка «1»:**

- отсутствие ответа, не отвечает на дополнительные вопросы, не владеет терминологией.

#### **Вопросы для устного опроса по теме:**

1. Что такое система перевязки?

2. Какие три системы перевязки наиболее распространены в строительстве?
3. Что предусматривает однорядная система перевязки?
4. Для чего сдвигают на четверть или на половину поперечные швы при этой схеме?
5. Что образует с фасадной стороны кладки по однорядной системе перевязки?
6. В чем отличие такой кладки по однорядной системе перевязки?
7. Как располагаются тычковые ряды по многорядной системе перевязки?
8. Как перекрываются выше лежащими кирпичами вертикальные поперечные швы?
9. На сколько процентов несущей способности ниже чем однорядной системы перевязки?
10. Что является разновидностью многорядной системы перевязки?
11. При кладке чего применяют трехрядную систему перевязки?
12. Кто является автором трехрядной системы перевязки?
13. Какие еще существуют перевязки по миме этих трех систем?
14. Как выполняют стены зданиях и сооружениях?
15. С целью чего применяют так называемые облегченные кирпичные стены?

### **Тема 8. Технология кладки стен облегченных конструкций.**

#### **Критерии оценивания устного ответа**

##### **Оценка «5»:**

- ответ полный и правильный на основании изученных теорий;
- материал изложен в определенной логической последовательности, литературным языком, владеет терминологией;
- ответ самостоятельный, отвечает на дополнительные вопросы.

##### **Оценка «4»:**

- ответ полный и правильный на основании изученных теорий;
- материал изложен в определенной логической последовательности, при этом допущены две-три несущественные ошибки, исправленные по требованию преподавателя.

##### **Оценка «3»:**

- ответ полный, но при этом допущена существенная ошибка или ответ неполный, несвязный, плохо владеет терминологией.

##### **Оценка «2»:**

- при ответе обнаружено непонимание учащимся основного содержания учебного материала или допущены существенные ошибки, которые обучающийся не может исправить при наводящих вопросах преподавателя.

##### **Оценка «1»:**

- отсутствие ответа, не отвечает на дополнительные вопросы, не владеет терминологией

#### **Вопросы для устного опроса по теме:**

1. Где в первые была применена облегченная каменная кладка?
2. Кто внес большой вклад в разработку каменных облегченных конструкций?
3. Какие кладки наиболее распространены в практике строительстве?
4. Кто является автором облегченной кирпично-бетонной кладки?
5. Кто является автором облегченной колодцевой?
6. Из чего состоит облегченная кирпично-бетонной кладки?
7. Как определяется толщина облегченной кладки?
8. До сколько этажей можно выложить кирпично-бетонной кладке?
9. В чем состоит сущность колодцевой кладки системы Власова?
10. Как выполняют в углах здания для повышение несущей способности колодцевой кладки?
11. Как делают кладку с воздушной прослойкой?

### **Критерии оценивания выполнения практического задания**

**Отметка «5» отлично**, выставляется при условии правильного выполнения практического задания. Студент показывает глубокие практические знания по профессиональному модулю. Грамотно, аккуратно и четко выполняет задания. Правильно подготавливает рабочее место каменщика. Соблюдает технику безопасности в учебных мастерских. Правильно подбирает компоненты для растворной смеси. Правильно уметь составить процесс кладки из обыкновенного кирпича. Правильно устанавливать порядовки и в каких местах. Правильно применять способы укладки кирпича применяемой при кладке в пустошовку и подрасшивку. Правильно применять системы перевязки швов. Правильно начинать и заканчивать тычковыми рядами. Правильно применять способы последовательности укладки кирпича. Правильно применять основные правило конструкции. Правильно применять основные правило кладки конструкции. При выполнении каменных работ соблюдает технику безопасности.

**Отметка «4» хорошо**, выставляется, если студент допустил неточности при выполнении практического задания. Хорошо подготавливает рабочее место каменщика. Соблюдает технику безопасности в учебных мастерских. Правильно подбирает компоненты для перемешивания растворной смеси. Правильно уметь составить процесс кладки из обыкновенного кирпича. Правильно применять системы перевязки швов. Правильно начинать и заканчивать тычковыми рядами. Правильно применять способы последовательности укладки кирпича. При выполнении каменных работ соблюдает технику безопасности.

**Отметка «3» удовлетворительно**, выставляется при условии, если студент при выполнении каменных работ систематически допускает во всех процессах не большие неточности.

**Отметка «2» плохо**, выставляется, если практическое задание не сделано вообще.

#### **Практические задания:**

**Кладка стен облегченных конструкций.**

**Тема 9. Каменная кладка стен и столбов из кирпича, камней и мелких блоков под штукатурку и с расшивкой швов по различным системам перевязки швов.**

#### **Критерии оценивания устного ответа**

##### **Оценка «5»:**

- ответ полный и правильный на основании изученных теорий;
- материал изложен в определенной логической последовательности, литературным языком, владеет терминологией;
- ответ самостоятельный, отвечает на дополнительные вопросы.

##### **Оценка «4»:**

- ответ полный и правильный на основании изученных теорий;
- материал изложен в определенной логической последовательности, при этом допущены две-три несущественные ошибки, исправленные по требованию преподавателя.

##### **Оценка «3»:**

- ответ полный, но при этом допущена существенная ошибка или ответ неполный, несвязный, плохо владеет терминологией.

##### **Оценка «2»:**

- при ответе обнаружено непонимание учащимся основного содержания учебного материала или допущены существенные ошибки, которые обучающийся не может исправить при наводящих вопросах преподавателя.

##### **Оценка «1»:**

- отсутствие ответа, не отвечает на дополнительные вопросы, не владеет терминологией

#### **Вопросы для устного опроса по теме:**

1. Какими способами можно вести кладку столбов и простенков?
2. Кто является автором трехрядной системы перевязки?
3. При кладке чего применяют трехрядную систему перевязку?

4. Почему не допускают при большой ширине выкладывать по трехрядной системе перевязки?
5. Где применяют пустотелые керамические камни?
6. Как их изготавливают?
7. Какие камни получили большое распространение в строительстве?
8. Какими щелями выпускают облегченные керамические камни?
9. Какое отличие в последовательности укладки керамических камней от обычных?

### **Критерии оценивания выполнения практического задания**

**Отметка «5» отлично**, выставляется при условии правильного выполнения практического задания. Студент показывает глубокие практические знания по профессиональному модулю. Грамотно, аккуратно и четко выполняет задания. Правильно подготавливает рабочее место каменщика. Соблюдает технику безопасности в учебных мастерских. Правильно подбирает компоненты для растворной смеси. Правильно уметь составить процесс кладки из обыкновенного кирпича. Правильно устанавливать порядовки и в каких местах. Правильно применять способы укладки кирпича применяемой при кладке в пустошовку и подрасшивку. Правильно применять системы перевязки швов. Правильно начинать и заканчивать тычковыми рядами. Правильно применять способы последовательности укладки кирпича. Правильно применять основные правило конструкции. Правильно применять основные правило кладки конструкции. При выполнении каменных работ соблюдает технику безопасности.

**Отметка «4» хорошо**, выставляется, если студент допустил неточности при выполнении практического задания. Хорошо подготавливает рабочее место каменщика. Соблюдает технику безопасности в учебных мастерских. Правильно подбирает компоненты для перемешивания растворной смеси. Правильно уметь составить процесс кладки из обыкновенного кирпича. Правильно применять системы перевязки швов. Правильно начинать и заканчивать тычковыми рядами. Правильно применять способы последовательности укладки кирпича. При выполнении каменных работ соблюдает технику безопасности.

**Отметка «3» удовлетворительно**, выставляется при условии, если студент при выполнении каменных работ систематически допускает во всех процессах не большие неточности.

**Отметка «2» плохо**, выставляется, если практическое задание не сделано вообще.

#### **Практические задания:**

**Кладка стен и столбов по различным системам перевязки швов.**

### **Тема 10. Выполнение армированной кирпичной кладки.**

#### **Критерии оценивания устного ответа**

##### **Оценка «5»:**

- ответ полный и правильный на основании изученных теорий;
- материал изложен в определенной логической последовательности, литературным языком, владеет терминологией;
- ответ самостоятельный, отвечает на дополнительные вопросы.

##### **Оценка «4»:**

- ответ полный и правильный на основании изученных теорий;
- материал изложен в определенной логической последовательности, при этом допущены две-три несущественные ошибки, исправленные по требованию преподавателя.

##### **Оценка «3»:**

- ответ полный, но при этом допущена существенная ошибка или ответ неполный, несвязный, плохо владеет терминологией.

##### **Оценка «2»:**

- при ответе обнаружено непонимание учащимся основного содержания учебного материала или допущены существенные ошибки, которые обучающийся не может исправить при наводящих вопросах преподавателя.

### **Оценка «1»:**

- отсутствие ответа, не отвечает на дополнительные вопросы, не владеет терминологией

### **Вопросы для устного опроса по теме:**

1. Какие два способа армирование применяют для повышения прочности каменной кладки?
2. Для армирования чего применяют поперечное армирование?
3. Для армирования чего применяют продольные армирование?
4. Для армирования столбов и простенков, что применяют?
5. Через сколько рядов укладывают прямоугольные сетки кладки?
6. Как укладывают зигзагообразной формы?
7. На сколько должны выступать концы уложенных сеток из кладки?
8. Где располагают при продольном армирование арматурные стержни?
9. Как выполняют внутреннее продольное армирование?
10. Как выполняют кладу карнизов?
11. Как устраивают карнизы?

### **Критерии оценивания выполнения практического задания**

**Отметка «5» отлично**, выставляется при условии правильного выполнения практического задания. Студент показывает глубокие практические знания по профессиональному модулю. Грамотно, аккуратно и четко выполняет задания. Правильно подготавливает рабочее место каменщика. Соблюдает технику безопасности в учебных мастерских. Правильно подбирает компоненты для растворной смеси. Правильно уметь составить процесс кладки из обыкновенного кирпича. Правильно устанавливать порядовки и в каких местах. Правильно применять способы укладки кирпича применяемой при кладке в пустошовку и подрасшивку. Правильно применять системы перевязки швов. Правильно начинать и заканчивать тычковыми рядами. Правильно применять способы последовательности укладки кирпича. Правильно применять основные правило конструкции. Правильно применять основные правило кладки конструкции. При выполнении каменных работ соблюдает технику безопасности.

**Отметка «4» хорошо**, выставляется, если студент допустил неточности при выполнении практического задания. Хорошо подготавливает рабочее место каменщика. Соблюдает технику безопасности в учебных мастерских. Правильно подбирает компоненты для перемешивания растворной смеси. Правильно уметь составить процесс кладки из обыкновенного кирпича. Правильно применять системы перевязки швов. Правильно начинать и заканчивать тычковыми рядами. Правильно применять способы последовательности укладки кирпича. При выполнении каменных работ соблюдает технику безопасности.

**Отметка «3» удовлетворительно**, выставляется при условии, если студент при выполнении каменных работ систематически допускает во всех процессах не большие неточности.

**Отметка «2» плохо**, выставляется, если практическое задание не сделано вообще.

### **Практические задания:**

**Выполнить горизонтальное армирование кирпичной кладки.**

**Выполнить вертикальное армирование кирпичной кладки.**

### **Тема 11.Бутовая и бутобетонная кладка, виды и область применения. Технология бутовой и бутобетонной кладки.**

### **Критерии оценивания устного ответа**

#### **Оценка «5»:**

- ответ полный и правильный на основании изученных теорий;
- материал изложен в определенной логической последовательности, литературным языком, владеет терминологией;



- ответ самостоятельный, отвечает на дополнительные вопросы.

**Оценка «4»:**

- ответ полный и правильный на основании изученных теорий;
- материал изложен в определенной логической последовательности, при этом допущены две-три несущественные ошибки, исправленные по требованию преподавателя.

**Оценка «3»:**

- ответ полный, но при этом допущена существенная ошибка или ответ неполный, несвязный, плохо владеет терминологией.

**Оценка «2»:**

- при ответе обнаружено непонимание учащимся основного содержания учебного материала или допущены существенные ошибки, которые обучающийся не может исправить при наводящих вопросах преподавателя.

**Оценка «1»:**

- отсутствие ответа, не отвечает на дополнительные вопросы, не владеет терминологией

### Критерии оценивания выполнения практического задания

**Отметка «5» отлично**, выставляется при условии правильного выполнения практического задания. Студент показывает глубокие практические знания по профессиональному модулю. Грамотно, аккуратно и четко выполняет задания. Правильно подготавливает рабочее место каменщика. Соблюдает технику безопасности в учебных мастерских. Правильно подбирает компоненты для растворной смеси. Правильно уметь составить процесс кладки из обыкновенного кирпича. Правильно устанавливать порядовки и в каких местах. Правильно применять способы укладки кирпича применяемой при кладке в пустошовку и подрасшивку. Правильно применять системы перевязки швов. Правильно начинать и заканчивать тычковыми рядами. Правильно применять способы последовательности укладки кирпича. Правильно применять основные правило конструкции. Правильно применять основные правило кладки конструкции. При выполнении каменных работ соблюдает технику безопасности.

**Отметка «4» хорошо**, выставляется, если студент допустил неточности при выполнении практического задания. Хорошо подготавливает рабочее место каменщика. Соблюдает технику безопасности в учебных мастерских. Правильно подбирает компоненты для перемешивания растворной смеси. Правильно уметь составить процесс кладки из обыкновенного кирпича. Правильно применять системы перевязки швов. Правильно начинать и заканчивать тычковыми рядами. Правильно применять способы последовательности укладки кирпича. При выполнении каменных работ соблюдает технику безопасности.

**Отметка «3» удовлетворительно**, выставляется при условии, если студент при выполнении каменных работ систематически допускает во всех процессах не большие неточности.

**Отметка «2» плохо**, выставляется, если практическое задание не сделано вообще.

**Практические задания:**

**Выполнить бутовую кладку «под залив» и «под лопатку»**

**Выполнить бутобетонную кладку.**

#### Критерии оценки теста

Процент результативности	Качественная оценка индивидуальных	
	балл (отметка)	вербальный аналог
90 ÷ 100	5	отлично
70 ÷ 89	4	хорошо
55 ÷ 69	3	удовлетворительно
менее 52	2	не удовлетворительно

### Тест №2

1. Для ложкового верстового ряда раствор расстилают в виде грядки шириной?

1- 60.....70мм

- 2- 80.....100мм
- 3- 110.....120мм
- 2. Многорядную систему перевязки не допускается применять при кладке?**
  - 1- Стен облицованных лицевым или другими видами кирпича
  - 2- Стен облегченных конструкций
  - 3- Столбов и простенков шириной до одного метра
- 3. Химические добавки в растворах ,ускоряющие процесс твердения при устройстве кладки в зимних условиях?**
  - 1- Хлористый кальций, хлористый натрий, углекислый калий (поташ), нитрат натрия
  - 2- Хлористый калий, нитрат кальция, углекислый кальций
  - 3- Диспергатор , пластификатор, жидкое стекло
- 4. Что называется бетоном?**
  - 1- Правильно подобранная, перемешанная до однородного состояния, еще не затвердевшая смесь вяжущего материала и заполнителей
  - 2- Искусственный камневидный строительный материал представляющий собой затвердевшую бетонную смесь
  - 3- Естественный камневидный строительный материал представляющий собой затвердевшую смесь вяжущего материала и заполнителей
- 5. Расстояние между прутками в сетках связанных или сваренных между собой и применяемых при поперечном армировании должно быть в пределах?**
  - 1- Не менее 20 и не более 100мм
  - 2- Не менее 30 и не более 120мм
  - 3- Не менее 50 и не более 150мм
- 6. При кладке способом «в прижим» раствор на стене расстилают с отступом от лицевой поверхности кладки?**
  - 1- На 10.....15мм
  - 2- На 20.....25мм
  - 3- На 30.....35мм
- 7. Арматурные прямоугольные сетки укладывают в кладку из обыкновенного кирпича не реже чем через?**
  - 1- 3.....4ряда
  - 2- 5.....6рядов
  - 3- 7.....8рядов
- 8. Столбы и простенки шириной до одного метра выкладывают?**
  - 1- По многорядной системе перевязки
  - 2- По однорядной(цепной) системе перевязки
  - 3- По трехрядной системе перевязки проф. Онищика
- 9. Кирпично-бетонную кладку (кладку облегченных конструкций) применяют при строительстве зданий высотой?**
  - 1- До двух этажей
  - 2- До четырех этажей
  - 3- До пяти этажей
- 10. Вяжущим составляющим бетонной смеси являются?**
  - 1- Песок, гравий, глина
  - 2- Цемент, известь
  - 3- Специальные добавки

**11. Для кладки стен из пустотелых керамических камней применяют строительный раствор, подвижностью соответствующей погружению эталонного конуса?**

- 1- На 3.....5см
- 2- На 7.....8см
- 3- На 9.....13см

**12. Бутовая кладка это?**

- 1- Кладка из искусственных камней правильной формы
- 2- Кладка из природных камней неправильной формы
- 3- Кладка из природных камней правильной формы

**13. Для бутовой кладки применяют?**

- 1- Природные камни- известняк, песчаник, ракушечник, туф, гранит, булыжник и т.д.
- 2- Искусственные керамические пустотелые камни, шлакоблоки, пеноблоки, гипсоблоки, перлитовые блоки и т.д.
- 3- Бетонные камни правильной формы- сплошные бетонные и пустотелые камни, сплошные пиленные и тесанные природные камни

**14. При производстве бутовой кладки используется камни массой:**

- 1- До 10кг
- 2- До 20кг
- 3- До 30кг

**15. Кладку из сплошных и пустотелых бетонных камней ведут со смешением поперечных вертикальных швов в смежных рядах (третье правило разрезки)?**

- 1- На одну треть или четверти ( $1/3$  или  $3/4$ )
- 2- На четверть или полкамня ( $1/4$  или  $1/2$ )
- 3- На две трети или четыре вторых ( $2/3$  или  $4/2$ )

**Вопросы для устного опроса по теме:**

1. Какую кладку называют бутовой, и какие камни для него применяют?
2. В чем отличие кладки «под залив» от кладки «под лопатку»?
3. Как начинают кладку из бутового камня?
4. Какие требуется материала для бутобетонной кладки?
5. Что такое бутобетонная кладки?
6. Чем подают к месту укладки бетонную смесь при бутобетонной кладки?
7. Какова должна быть подвижность бетонной смеси при бутобетонной кладки?
8. Какие инструменты применяют каменщики при бутовой кладке?

## **Тема 12. Технология декоративной кладки**

**Критерии оценивания устного ответа**

**Оценка «5»:**

- ответ полный и правильный на основании изученных теорий;
- материал изложен в определенной логической последовательности, литературным языком, владеет терминологией;
- ответ самостоятельный, отвечает на дополнительные вопросы.

**Оценка «4»:**

- ответ полный и правильный на основании изученных теорий;
- материал изложен в определенной логической последовательности, при этом допущены две-три несущественные ошибки, исправленные по требованию преподавателя.

**Оценка «3»:**

- ответ полный, но при этом допущена существенная ошибка или ответ неполный, несвязный, плохо владеет терминологией.

**Оценка «2»:**

•при ответе обнаружено непонимание учащимся основного содержания учебного материала или допущены существенные ошибки, которые обучающийся не может исправить при наводящих вопросах преподавателя.

**Оценка «1»:**

•отсутствие ответа, не отвечает на дополнительные вопросы, не владеет терминологией

**Вопросы для устного опроса по теме:**

1. Чей разновидностью является декоративная кладка?
2. Какие способы применяют для усиления выразительности декоративной кладки?
3. Что использует при декоративном оформлении лицевой поверхности кладки?
4. Как располагают кирпичи чтобы получить рельефный рисунок?
5. Какие бывают наружные стены зависимости от кладке?
6. Какая кладка является распространенным вариантом декоративной кладки?
7. Какой последовательности возводят стены толщиной два кирпича готической кладки на фасаде?
8. Как кладутся первый ряд наружной версты при толщине кладки стен два кирпича крестовой сложной кладки на фасаде?
9. Как выполняется первый ряд при кладке простенков готическим рисунком?
10. В каком порядке выполняют простенки с крестовым сложным рисунком швом на фасаде?
11. Как выполняется каменная кладка архитектурных деталей из прямоугольного и профильного кирпича?

**Критерии оценивания выполнения практического задания**

**Отметка «5» отлично**, выставляется при условии правильного выполнения практического задания. Студент показывает глубокие практические знания по профессиональному модулю. Грамотно, аккуратно и четко выполняет задания. Правильно подготавливает рабочее место каменщика. Соблюдает технику безопасности в учебных мастерских. Правильно подбирает компоненты для растворной смеси. Правильно уметь составить процесс кладки из обыкновенного кирпича. Правильно устанавливать порядовки и в каких местах. Правильно применять способы укладки кирпича применяемой при кладке в пустошовку и подрасшивку. Правильно применять системы перевязки швов. Правильно начинать и заканчивать тычковыми рядами. Правильно применять способы последовательности укладки кирпича. Правильно применять основные правило конструкции. Правильно применять основные правило кладки конструкции. При выполнении каменных работ соблюдает технику безопасности.

**Отметка «4» хорошо**, выставляется, если студент допустил неточности при выполнении практического задания. Хорошо подготавливает рабочее место каменщика. Соблюдает технику безопасности в учебных мастерских. Правильно подбирает компоненты для перемешивания растворной смеси. Правильно уметь составить процесс кладки из обыкновенного кирпича. Правильно применять системы перевязки швов. Правильно начинать и заканчивать тычковыми рядами. Правильно применять способы последовательности укладки кирпича. При выполнении каменных работ соблюдает технику безопасности.

**Отметка «3» удовлетворительно**, выставляется при условии, если студент при выполнении каменных работ систематически допускает во всех процессах не большие неточности.

**Отметка «2» плохо**, выставляется, если практическое задание не сделано вообще.

**Практические задания:**

**Выполнить декоративную кладку.**

**Тема 13. Технология кладки перегородок из различных каменных материалов.****Критерии оценивания устного ответа**

**Оценка «5»:**

- ответ полный и правильный на основании изученных теорий;
- материал изложен в определенной логической последовательности, литературным языком, владеет терминологией;
- ответ самостоятельный, отвечает на дополнительные вопросы.

**Оценка «4»:**

- ответ полный и правильный на основании изученных теорий;
- материал изложен в определенной логической последовательности, при этом допущены две-три несущественные ошибки, исправленные по требованию преподавателя.

**Оценка «3»:**

- ответ полный, но при этом допущена существенная ошибка или ответ неполный, несвязный, плохо владеет терминологией.

**Оценка «2»:**

- при ответе обнаружено непонимание учащимся основного содержания учебного материала или допущены существенные ошибки, которые обучающийся не может исправить при наводящих вопросах преподавателя.

**Оценка «1»:**

- отсутствие ответа, не отвечает на дополнительные вопросы, не владеет терминологией

**Вопросы для устного опроса по теме:**

1. Из чего выполняют перегородки?
2. Какую толщину имеют кирпичной перегородки?
3. Что необходимо делать для надежного сопряжения с капитальной стеной.
4. Что применяют для армирование перегородки?
5. Что является одним из ответственных мест в перегородках?
6. Что необходимо заложить при устройстве перегородок для крепления дверных коробок?
7. В процессе кладки что необходимо делать?
8. С чего ведут кладку второго яруса?
9. На каком растворе выкладывают перегородки гипсобетонных плит?
10. Из какого расчета приготавливают гипсовый раствор?
11. Как устанавливают первую плиту на растворный пастель?
12. Чем производится очистка поверхности плит от наплывающего раствора?
13. Из чего устраивают свето-прозрачное ограждение?
14. На что укладывают стеклянные блоки?
15. Какая толщина швов при кладке стеклоблоков?

**Критерии оценивания выполнения практического задания**

**Отметка «5» отлично**, выставляется при условии правильного выполнения практического задания. Студент показывает глубокие практические знания по профессиональному модулю. Грамотно, аккуратно и четко выполняет задания. Правильно подготавливает рабочее место каменщика. Соблюдает технику безопасности в учебных мастерских. Правильно подбирает компоненты для растворной смеси. Правильно уметь составить процесс кладки из обыкновенного кирпича. Правильно устанавливать порядовки и в каких местах. Правильно применять способы укладки кирпича применяемой при кладке в пустошовку и подрасшивку. Правильно применять системы перевязки швов. Правильно начинать и заканчивать тычковыми рядами. Правильно применять способы последовательности укладки кирпича. Правильно применять основные правило конструкции. Правильно применять основные правило кладки конструкции. При выполнении каменных работ соблюдает технику безопасности.

**Отметка «4» хорошо**, выставляется, если студент допустил неточности при выполнении практического задания. Хорошо подготавливает рабочее место каменщика. Соблюдает технику безопасности в учебных мастерских. Правильно подбирает компоненты для перемешивания растворной смеси. Правильно уметь составить процесс кладки из обыкновенного кирпича. Правильно

применять системы перевязки швов. Правильно начинать и заканчивать тычковыми рядами. Правильно применять способы последовательности укладки кирпича. При выполнении каменных работ соблюдает технику безопасности.

**Отметка «3» удовлетворительно**, выставляется при условии, если студент при выполнении каменных работ систематически допускает во всех процессах не большие неточности.

**Отметка «2» плохо**, выставляется, если практическое задание не сделано вообще.

### **Практические задания:**

**Кладки из стеклопрофилита, стеклоблоков, гипсоблоков и из кирпича.**

## **Тема 14. Правила техники безопасности при выполнении каменных работ.**

### **Критерии оценивания устного ответа**

#### **Оценка «5»:**

- ответ полный и правильный на основании изученных теорий;
- материал изложен в определенной логической последовательности, литературным языком, владеет терминологией;
- ответ самостоятельный, отвечает на дополнительные вопросы.

#### **Оценка «4»:**

- ответ полный и правильный на основании изученных теорий;
- материал изложен в определенной логической последовательности, при этом допущены две-три несущественные ошибки, исправленные по требованию преподавателя.

#### **Оценка «3»:**

- ответ полный, но при этом допущена существенная ошибка или ответ неполный, несвязный, плохо владеет терминологией.

#### **Оценка «2»:**

- при ответе обнаружено непонимание учащимся основного содержания учебного материала или допущены существенные ошибки, которые обучающийся не может исправить при наводящих вопросах преподавателя.

#### **Оценка «1»:**

- отсутствие ответа, не отвечает на дополнительные вопросы, не владеет терминологией

### **Вопросы для устного опроса по теме:**

1. Где разрабатываются мероприятия по безопасному производству каменных работ?
2. Почему необходима осматривать подмости и леса ежедневно при возведении стен?
3. При установки трубчатых лесов какое особое внимание следует обращать?
4. Какие должны быть настилы на леса и подмостях
5. Из чего они должны быть сделаны?
6. Какой должен быть зазор между настилем и стеной?
7. Какой должен быть уровень кладки после каждой перестановки подмостей?
8. Из чего необходимо выполнять кладку карнизов, выступающих из плоскости стены более чем на 30 см.?
9. Что устанавливают по всему периметру зданий при кладке стен многоэтажных зданий?
10. На сколько метров располагают первый ряд козырьков?
11. На сколько метров устанавливают второй ряд козырьков и через сколько метров их переставляют?
12. Назовите основные требования, обеспечивающие безопасные условия труда при выполнении каменных работ?

## **Тема 15. Сложные архитектурные элементы.**

### **Критерии оценивания устного ответа**

#### **Оценка «5»:**

- ответ полный и правильный на основании изученных теорий;
- материал изложен в определенной логической последовательности, литературным языком, владеет терминологией;
- ответ самостоятельный, отвечает на дополнительные вопросы.

#### **Оценка «4»:**

- ответ полный и правильный на основании изученных теорий;
- материал изложен в определенной логической последовательности, при этом допущены две-три несущественные ошибки, исправленные по требованию преподавателя.

#### **Оценка «3»:**

- ответ полный, но при этом допущена существенная ошибка или ответ неполный, несвязный, плохо владеет терминологией.

#### **Оценка «2»:**

- при ответе обнаружено непонимание учащимся основного содержания учебного материала или допущены существенные ошибки, которые обучающийся не может исправить при наводящих вопросах преподавателя.

#### **Оценка «1»:**

- отсутствие ответа, не отвечает на дополнительные вопросы, не владеет терминологией

### **Вопросы для устного опроса по теме:**

1. Назовите архитектурные элементы стен фасада?
2. Что такое колонна и ее составные части?
3. Какие архитектурные элементы оконных и дверных проемов?
4. Из каких материалов изготавливаются архитектурные элементы фасада?
5. Что такое сандрик?
6. Что такое замковый камень?
7. Из каких материалов изготавливаются архитектурные элементы фасада?

## **Тема 16. Технология кладки перемычек различных видов**

### **Критерии оценивания устного ответа**

#### **Оценка «5»:**

- ответ полный и правильный на основании изученных теорий;
- материал изложен в определенной логической последовательности, литературным языком, владеет терминологией;
- ответ самостоятельный, отвечает на дополнительные вопросы.

#### **Оценка «4»:**

- ответ полный и правильный на основании изученных теорий;
- материал изложен в определенной логической последовательности, при этом допущены две-три несущественные ошибки, исправленные по требованию преподавателя.

#### **Оценка «3»:**

- ответ полный, но при этом допущена существенная ошибка или ответ неполный, несвязный, плохо владеет терминологией.

#### **Оценка «2»:**

- при ответе обнаружено непонимание учащимся основного содержания учебного материала или допущены существенные ошибки, которые обучающийся не может исправить при наводящих вопросах преподавателя.

#### **Оценка «1»:**

- отсутствие ответа, не отвечает на дополнительные вопросы, не владеет терминологией

### **Критерии оценивания выполнения практического задания**

**Отметка «5» отлично**, выставляется при условии правильного выполнения практического задания. Студент показывает глубокие практические знания по профессиональному модулю. Грамотно, аккуратно и четко выполняет задания. Правильно подготавливает рабочее место каменщика. Соблюдает технику безопасности в учебных мастерских. Правильно подбирает компоненты для растворной смеси. Правильно уметь составить процесс кладки из обыкновенного кирпича. Правильно устанавливать порядовки и в каких местах. Правильно применять способы укладки кирпича применяемой при кладке в пустошовку и подрасшивку. Правильно применять системы перевязки швов. Правильно начинать и заканчивать тычковыми рядами. Правильно применять способы последовательности укладки кирпича. Правильно применять основные правило конструкции. Правильно применять основные правило кладки конструкции. При выполнении каменных работ соблюдает технику безопасности.

**Отметка «4» хорошо**, выставляется, если студент допустил неточности при выполнении практического задания. Хорошо подготавливает рабочее место каменщика. Соблюдает технику безопасности в учебных мастерских. Правильно подбирает компоненты для перемешивания растворной смеси. Правильно уметь составить процесс кладки из обыкновенного кирпича. Правильно применять системы перевязки швов. Правильно начинать и заканчивать тычковыми рядами. Правильно применять способы последовательности укладки кирпича. При выполнении каменных работ соблюдает технику безопасности.

**Отметка «3» удовлетворительно**, выставляется при условии, если студент при выполнении каменных работ систематически допускает во всех процессах не большие неточности.

**Отметка «2» плохо**, выставляется, если практическое задание не сделано вообще.

#### **Практические задания:**

**Выполнять кладку перемычек различных видов.**

Критерии оценки теста

Процент результативности	Качественная оценка индивидуальных	
	балл (отметка)	вербальный аналог
90 ÷ 100	5	отлично
70 ÷ 89	4	хорошо
55 ÷ 69	3	удовлетворительно
менее 52	2	не удовлетворительно

#### **Тест №3**

- 1. Чтобы засыпка при кладке облегченных конструкций по колодезевой системе А.С.Власова, укладываемая слоями толщиной 100.....150мм, не проседала, ее уплотняют и поливают, «литым» раствором через каждые?**
  - 1- 50.....100мм
  - 2- 100....500мм
  - 3- 500....1000мм
- 2. Промежуток, образующийся между трехчетвертками и тычковыми кирпичами, при кладке прямого угла заполняют?**
  - 1- Половинками 1/2
  - 2- Четвертками 1/4
  - 3- Жестким раствором(ж-4)
- 3. Группа рабочих выполняющих комплекс операций, составляющих простой строительный процесс называется?**
  - 1- Бригадой
  - 2- Звеном
  - 3- Подразделением



4. Если нагрузка от перекрытий передается непосредственно над оконным ,  
дверным или другим проемом, применяют?
- 1- Железобетонные несущие перемычки
  - 2- Сборные железобетонные перемычки
  - 3- Рядовые кирпичные перемычки
5. Верхняя часть наружной стены, выступающая , за вертикальную плоскость,  
образующаяся путем напуска на 1/3 кирпича, называется?
- 1- Уступом
  - 2- Обрезом
  - 3- Карнизом
6. К бескаркасным зданиям относятся?
- 1- Здания, состоящие из отдельных колонн и ригелей
  - 2- Здания из штучных стеновых материалов и крупных блоков
  - 3- Здания , состоящие из штучных стеновых материалов, отдельных колонн и ригелей
7. Кладку прямого угла стены начинают с двух трехчетверток? Каждую из  
которых, выкладывают?
- 1- Ложками взаимно перпендикулярно в внутреннюю версту соответствующей сопрягаемой стены
  - 2- Тычками взаимно параллельно в наружную версту соответствующей сопрягаемой стены
  - 3- Ложками взаимно перпендикулярно в наружную версту соответствующей сопрягаемой стены
8. Штрабы это элементы каменной кладки устраиваемые?
- 1- В местах временного перерыва кладки
  - 2- В частях стен выступающих из плоскости, в виде прямоугольных столбов
  - 3- В местах утончения стены
9. Участок работы ограниченный размером из условия загрузки, в течение смены  
называют?
- 1- Захваткой
  - 2- Фронтом
  - 3- Делянкой
10. Каменная кладка это?
- 1- Сооружение , возводимое из штучных, каменных материалов
  - 2- Конструкция, состоящая из камней , уложенных на строительном растворе в определенном порядке
  - 3- Конструкция, состоящая из кирпичей, уложенных на строительном растворе в произвольном порядке
11. При устройстве дощатых полов, доски толщиной 21...27мм. Крепят гвоздями  
размером:
- 1- 50.....60мм
  - 2- 60.....70мм
  - 3- 70.....80мм
12. При устройстве дощатых полов, шпунтованные доски с пазом и гребнем  
толщиной 35мм крепят гвоздями:
- 1- 60.....70мм

2- 80.....90мм

3- 100.....120мм

**13. При устройстве дощатых полов, лаги стыкуют:**

1- На рейку

2- В четверть(вполдерева)

3- Впритык

**14. Шпунтованные доски (с пазом и гребнем) по Гост имеют ширину в пределах:**

1- 64.....140мм

2- 64.....200мм

3- 64.....250мм

**15. При устройстве дощатых полов между лагами и стенами(перегородками)оставляют зазор в пределах:**

1- 0,5.....10мм

2- 0,5.....30мм

3- 0,5.....60мм

**Вопросы для устного опроса по теме:**

1. Что такое перемычка?

2. Чем перекрывают оконный и дверной проем?

3. Как устраивают рядовые перемычки?

4. Какие усилия воспринимает арматура при устройстве рядовых перемычек?

5. На сколько сантиметров должны заходить на простенки арматурные стержни утопленный слой раствора?

6. Сколько арматурных стержней надо выкладывать на каждый пол кирпича толщины стены?

7. Чем можно еще перекрывать оконный и дверные проемы?

8. Из чего выкладывают клинчатые перемычки

9.Как называется начало клинчатой перемычки?

10. Какой ряд называется замковым?

**Тема 17. Технология кладки арок, сводов, куполов порядные схемы.**

**Критерии оценивания устного ответа**

**Оценка «5»:**

- ответ полный и правильный на основании изученных теорий;
- материал изложен в определенной логической последовательности, литературным языком, владеет терминологией;
- ответ самостоятельный, отвечает на дополнительные вопросы.

**Оценка «4»:**

- ответ полный и правильный на основании изученных теорий;
- материал изложен в определенной логической последовательности, при этом допущены две-три несущественные ошибки, исправленные по требованию преподавателя.

**Оценка «3»:**

- ответ полный, но при этом допущена существенная ошибка или ответ неполный, несвязный, плохо владеет терминологией.

**Оценка «2»:**

- при ответе обнаружено непонимание учащимся основного содержания учебного материала или допущены существенные ошибки, которые обучающийся не может исправить при наводящих вопросах преподавателя.

### **Оценка «1»:**

- отсутствие ответа, не отвечает на дополнительные вопросы, не владеет терминологией

### **Вопросы для устного опроса по теме:**

1. Для перекрытия проемов шириной более двух метров что устраивают?
2. Кладку арки на чем выполняют?
3. Какой кирпич применяют для кладки арке?
4. Какой кривизны устраивают арки и почему называют полуциркульной?
5. Где устраивают своды?
6. Какой последовательности выкладывают арочные перемычки?
7. Какую форму придают швам при кладке арочной перемычки?
8. Какая должна быть опалубка для кладки сводов и арок?
9. Какие бывают купола?
10. По каким схемам укладывают купола?
11. Какие три порядные способа используют при устройстве куполов?

### **Критерии оценивания выполнения практического задания**

**Отметка «5» отлично**, выставляется при условии правильного выполнения практического задания. Студент показывает глубокие практические знания по профессиональному модулю. Грамотно, аккуратно и четко выполняет задания. Правильно подготавливает рабочее место каменщика. Соблюдает технику безопасности в учебных мастерских. Правильно подбирает компоненты для растворной смеси. Правильно уметь составить процесс кладки из обыкновенного кирпича. Правильно устанавливать порядовки и в каких местах. Правильно применять способы укладки кирпича применяемой при кладке в пустошовку и подрасшивку. Правильно применять системы перевязки швов. Правильно начинать и заканчивать тычковыми рядами. Правильно применять способы последовательности укладки кирпича. Правильно применять основные правило конструкции. Правильно применять основные правило кладки конструкции. При выполнении каменных работ соблюдает технику безопасности.

**Отметка «4» хорошо**, выставляется, если студент допустил неточности при выполнении практического задания. Хорошо подготавливает рабочее место каменщика. Соблюдает технику безопасности в учебных мастерских. Правильно подбирает компоненты для перемешивания растворной смеси. Правильно уметь составить процесс кладки из обыкновенного кирпича. Правильно применять системы перевязки швов. Правильно начинать и заканчивать тычковыми рядами. Правильно применять способы последовательности укладки кирпича. При выполнении каменных работ соблюдает технику безопасности.

**Отметка «3» удовлетворительно**, выставляется при условии, если студент при выполнении каменных работ систематически допускает во всех процессах не большие неточности.

**Отметка «2» плохо**, выставляется, если практическое задание не сделано вообще.

### **Практические задания:**

**Кладка арок, сводов и куполов.**

## **Тема 18. Технология кладки карнизов различной сложности**

### **Критерии оценивания устного ответа**

#### **Оценка «5»:**

- ответ полный и правильный на основании изученных теорий;
- материал изложен в определенной логической последовательности, литературным языком, владеет терминологией;
- ответ самостоятельный, отвечает на дополнительные вопросы.

#### **Оценка «4»:**

- ответ полный и правильный на основании изученных теорий;

• материал изложен в определенной логической последовательности, при этом допущены две-три несущественные ошибки, исправленные по требованию преподавателя.

**Оценка «3»:**

• ответ полный, но при этом допущена существенная ошибка или ответ неполный, несвязный, плохо владеет терминологией.

**Оценка «2»:**

• при ответе обнаружено непонимание учащимся основного содержания учебного материала или допущены существенные ошибки, которые обучающийся не может исправить при наводящих вопросах преподавателя.

**Оценка «1»:**

• отсутствие ответа, не отвечает на дополнительные вопросы, не владеет терминологией

**Вопросы для устного опроса по теме:**

1. Как следует выполнять кладку карнизов?
2. На сколько свес кирпичной кладки?
3. Из чего устраивают карнизы с общим выносом более  $\frac{1}{2}$  толщины стены?
4. Какой марки раствор используют при кладке карнизов?
5. После достижения чего допускается кладка анкеруемых карнизов?
6. Чем должны обеспечивать их устойчивость при устройстве карнизов?
7. Чем обеспечивается все закладные железобетонные и сборные элементы?
8. Какой кирпич применяется при возведения стен из керамических камней в свейвающихся рядах?
9. Что надо делать с кирпичом если стену выкладывают из пустотелого кирпича?

**Критерии оценивания выполнения практического задания**

**Отметка «5» отлично**, выставляется при условии правильного выполнения практического задания. Студент показывает глубокие практические знания по профессиональному модулю. Грамотно, аккуратно и четко выполняет задания. Правильно подготавливает рабочее место каменщика. Соблюдает технику безопасности в учебных мастерских. Правильно подбирает компоненты для растворной смеси. Правильно уметь составить процесс кладки из обыкновенного кирпича. Правильно устанавливать порядовки и в каких местах. Правильно применять способы укладки кирпича применяемой при кладке в пустошовку и подрасшивку. Правильно применять системы перевязки швов. Правильно начинать и заканчивать тычковыми рядами. Правильно применять способы последовательности укладки кирпича. Правильно применять основные правило конструкции. Правильно применять основные правило кладки конструкции. При выполнении каменных работ соблюдает технику безопасности.

**Отметка «4» хорошо**, выставляется, если студент допустил неточности при выполнении практического задания. Хорошо подготавливает рабочее место каменщика. Соблюдает технику безопасности в учебных мастерских. Правильно подбирает компоненты для перемешивания растворной смеси. Правильно уметь составить процесс кладки из обыкновенного кирпича. Правильно применять системы перевязки швов. Правильно начинать и заканчивать тычковыми рядами. Правильно применять способы последовательности укладки кирпича. При выполнении каменных работ соблюдает технику безопасности.

**Отметка «3» удовлетворительно**, выставляется при условии, если студент при выполнении каменных работ систематически допускает во всех процессах не большие неточности.

**Отметка «2» плохо**, выставляется, если практическое задание не сделано вообще.

**Практические задания:**

**Кладки карнизов различной сложности.**

**Тема 19. Кладка архитектурно-конструктивных элементов зданий**

**Критерии оценивания устного ответа**

**Оценка «5»:**

- ответ полный и правильный на основании изученных теорий;
- материал изложен в определенной логической последовательности, литературным языком, владеет терминологией;
- ответ самостоятельный, отвечает на дополнительные вопросы.

**Оценка «4»:**

- ответ полный и правильный на основании изученных теорий;
- материал изложен в определенной логической последовательности, при этом допущены две-три несущественные ошибки, исправленные по требованию преподавателя.

**Оценка «3»:**

- ответ полный, но при этом допущена существенная ошибка или ответ неполный, несвязный, плохо владеет терминологией.

**Оценка «2»:**

- при ответе обнаружено непонимание учащимся основного содержания учебного материала или допущены существенные ошибки, которые обучающийся не может исправить при наводящих вопросах преподавателя.

**Оценка «1»:**

- отсутствие ответа, не отвечает на дополнительные вопросы, не владеет терминологией

**Вопросы для устного опроса по теме:**

1. Из чего состоят все здания от рода материала?
2. Что относится основным архитектурно-конструктивным элементом здания?
3. На какие две основные группы подразделяются элементы здания?
4. Что воспринимают несущие элементы зданий?
5. Для чего служат ограждающие элементы зданий?
6. Что такое фундамент?
7. Как подразделяются фундаменты по конструктивным решениям?
8. Что из себя представляют колонны и столбы?
9. Что такое перекрытие?
10. Что такое перегородки?
11. Для чего предназначены подвесные потолки?
12. Для чего предназначены лестницы?
13. Что такое покрытия?
14. Для чего предназначена окна и двери?
15. Для чего служит крыша?

**Критерии оценивания выполнения практического задания**

**Отметка «5» отлично**, выставляется при условии правильного выполнения практического задания. Студент показывает глубокие практические знания по профессиональному модулю. Грамотно, аккуратно и четко выполняет задания. Правильно подготавливает рабочее место каменщика. Соблюдает технику безопасности в учебных мастерских. Правильно подбирает компоненты для растворной смеси. Правильно уметь составить процесс кладки из обыкновенного кирпича. Правильно устанавливать порядовки и в каких местах. Правильно применять способы укладки кирпича применяемой при кладке в пустошовку и подрасшивку. Правильно применять системы перевязки швов. Правильно начинать и заканчивать тычковыми рядами. Правильно применять способы последовательности укладки кирпича. Правильно применять основные правило конструкции. Правильно применять основные правило кладки конструкции. При выполнении каменных работ соблюдает технику безопасности.

**Отметка «4» хорошо**, выставляется, если студент допустил неточности при выполнении практического задания. Хорошо подготавливает рабочее место каменщика. Соблюдает технику безопасности в учебных мастерских. Правильно подбирает компоненты для перемешивания растворной смеси. Правильно уметь составить процесс кладки из обыкновенного кирпича. Правильно

применять системы перевязки швов. Правильно начинать и заканчивать тычковыми рядами. Правильно применять способы последовательности укладки кирпича. При выполнении каменных работ соблюдает технику безопасности.

**Отметка «3» удовлетворительно**, выставляется при условии, если студент при выполнении каменных работ систематически допускает во всех процессах не большие неточности.

**Отметка «2» плохо**, выставляется, если практическое задание не сделано вообще.

### **Практические задания:**

#### **Кладка конструктивных элементов.**

### **Тема 20. Конструкции деформационных и осадочных швов технологии их устройства**

#### **Критерии оценивания устного ответа**

##### **Оценка «5»:**

- ответ полный и правильный на основании изученных теорий;
- материал изложен в определенной логической последовательности, литературным языком, владеет терминологией;
- ответ самостоятельный, отвечает на дополнительные вопросы.

##### **Оценка «4»:**

- ответ полный и правильный на основании изученных теорий;
- материал изложен в определенной логической последовательности, при этом допущены две-три несущественные ошибки, исправленные по требованию преподавателя.

##### **Оценка «3»:**

- ответ полный, но при этом допущена существенная ошибка или ответ неполный, несвязный, плохо владеет терминологией.

##### **Оценка «2»:**

- при ответе обнаружено непонимание учащимся основного содержания учебного материала или допущены существенные ошибки, которые обучающийся не может исправить при наводящих вопросах преподавателя.

##### **Оценка «1»:**

- отсутствие ответа, не отвечает на дополнительные вопросы, не владеет терминологией

#### **Вопросы для устного опроса по теме:**

1. Что делают осадочные швы?
2. Где устраивают осадочные швы?
3. Как устраивают осадочные швы?
4. Для чего делают осадочные швы?
5. Что предохраняют температурные швы?
6. Для чего необходимы температурные швы?
7. Где указывают места температурных швов?
8. Какова конструкция температурных швов?
9. Какова разница между температурным и осадочным швом?

#### **Критерии оценивания выполнения практического задания**

**Отметка «5» отлично**, выставляется при условии правильного выполнения практического задания. Студент показывает глубокие практические знания по профессиональному модулю. Грамотно, аккуратно и четко выполняет задания. Правильно подготавливает рабочее место каменщика. Соблюдает технику безопасности в учебных мастерских. Правильно подбирает компоненты для растворной смеси. Правильно уметь составить процесс кладки из обыкновенного кирпича. Правильно устанавливать порядовки и в каких местах. Правильно применять способы укладки кирпича применяемой при кладке в пустошовку и подрастчивку. Правильно применять системы перевязки швов. Правильно начинать и заканчивать тычковыми рядами. Правильно применять

способы последовательности укладки кирпича. Правильно применять основные правило конструкции. Правильно применять основные правило кладки конструкции. При выполнении каменных работ соблюдает технику безопасности.

**Отметка «4» хорошо**, выставляется, если студент допустил неточности при выполнении практического задания. Хорошо подготавливает рабочее место каменщика. Соблюдает технику безопасности в учебных мастерских. Правильно подбирает компоненты для перемешивания растворной смеси. Правильно уметь составить процесс кладки из обыкновенного кирпича. Правильно применять системы перевязки швов. Правильно начинать и заканчивать тычковыми рядами. Правильно применять способы последовательности укладки кирпича. При выполнении каменных работ соблюдает технику безопасности.

**Отметка «3» удовлетворительно**, выставляется при условии, если студент при выполнении каменных работ систематически допускает во всех процессах не большие неточности.

**Отметка «2» плохо**, выставляется, если практическое задание не сделано вообще.

### **Практические задания:**

#### **Кладка деформационных и осадочных швов.**

### **Тема 21. Каменные работы в зимнее время и способы выполнения работ.**

#### **Критерии оценивания устного ответа**

##### **Оценка «5»:**

- ответ полный и правильный на основании изученных теорий;
- материал изложен в определенной логической последовательности, литературным языком, владеет терминологией;
- ответ самостоятельный, отвечает на дополнительные вопросы.

##### **Оценка «4»:**

- ответ полный и правильный на основании изученных теорий;
- материал изложен в определенной логической последовательности, при этом допущены две-три несущественные ошибки, исправленные по требованию преподавателя.

##### **Оценка «3»:**

- ответ полный, но при этом допущена существенная ошибка или ответ неполный, несвязный, плохо владеет терминологией.

##### **Оценка «2»:**

- при ответе обнаружено непонимание учащимся основного содержания учебного материала или допущены существенные ошибки, которые обучающийся не может исправить при наводящих вопросах преподавателя.

##### **Оценка «1»:**

- отсутствие ответа, не отвечает на дополнительные вопросы, не владеет терминологией

#### **Вопросы для устного опроса по теме:**

1. Что происходит с водой зимнее время при понижении температуры ниже  $0^{\circ}\text{C}$ ?
2. Что происходит с раствором при замерзании?
3. Какими способами можно выполнять каменные работы в зимнее время?
4. На каком растворе ведут кладку при способе замораживания раствора в швах?
5. Что происходит с кладкой при оттаивании раствора в швах?
6. Какой раствор применяет зимнее время?
7. Что делают с раствором при температуре наружного воздуха от  $-4$  до  $-20^{\circ}\text{C}$ , а при температуре ниже  $-20^{\circ}\text{C}$ ?
8. Что образуется при быстром замерзании свежесыпанной кладке?
9. Что происходит при оттаивании под тяжестью выше лежащей кладки?
10. Какими способами выполняют зимой каменную работы?

11. На каких растворах выполняют кладку в зимних условиях?

## **Тема 22. Каменная кладка в зимних условиях способом замораживания.**

### **Критерии оценивания устного ответа**

#### **Оценка «5»:**

- ответ полный и правильный на основании изученных теорий;
- материал изложен в определенной логической последовательности, литературным языком, владеет терминологией;
- ответ самостоятельный, отвечает на дополнительные вопросы.

#### **Оценка «4»:**

- ответ полный и правильный на основании изученных теорий;
- материал изложен в определенной логической последовательности, при этом допущены две-три несущественные ошибки, исправленные по требованию преподавателя.

#### **Оценка «3»:**

- ответ полный, но при этом допущена существенная ошибка или ответ неполный, несвязный, плохо владеет терминологией.

#### **Оценка «2»:**

- при ответе обнаружено непонимание учащимся основного содержания учебного материала или допущены существенные ошибки, которые обучающийся не может исправить при наводящих вопросах преподавателя.

#### **Оценка «1»:**

- отсутствие ответа, не отвечает на дополнительные вопросы, не владеет терминологией

### **Вопросы для устного опроса по теме:**

1. При кладке чего не допускается применение способа замораживания раствора?
2. Что позволяет снизить температуру с использованием растворов противоморозными добавками?
3. Где не допускается применять растворы с противоморозными добавками?
4. Что предусматривает искусственный прогрев раствора в швах?
5. Как выполняют электропрогрев кладки?
6. Как выполняют паропрогрев кладки?
7. Как выполняют кладку в условиях жаркого климата?
8. Какова должна быть температура раствора зимой при возведении кладки?
9. Какова должна быть температура раствора при скорости ветра более 6 м/с?
10. Что используют для транспортировки раствора в зимних условиях?

### **Критерии оценивания выполнения практического задания**

**Отметка «5» отлично**, выставляется при условии правильного выполнения практического задания. Студент показывает глубокие практические знания по профессиональному модулю. Грамотно, аккуратно и четко выполняет задания. Правильно подготавливает рабочее место каменщика. Соблюдает технику безопасности в учебных мастерских. Правильно подбирает компоненты для растворной смеси. Правильно уметь составить процесс кладки из обыкновенного кирпича. Правильно устанавливать порядовки и в каких местах. Правильно применять способы укладки кирпича применяемой при кладке в пустошовку и подрасшивку. Правильно применять системы перевязки швов. Правильно начинать и заканчивать тычковыми рядами. Правильно применять способы последовательности укладки кирпича. Правильно применять основные правило конструкции. Правильно применять основные правило кладки конструкции. При выполнении каменных работ соблюдает технику безопасности.

**Отметка «4» хорошо**, выставляется, если студент допустил неточности при выполнении практического задания. Хорошо подготавливает рабочее место каменщика. Соблюдает технику безопасности в учебных мастерских. Правильно подбирает компоненты для перемешивания растворной смеси. Правильно уметь составить процесс кладки из обыкновенного кирпича. Правильно



применять системы перевязки швов. Правильно начинать и заканчивать тычковыми рядами. Правильно применять способы последовательности укладки кирпича. При выполнении каменных работ соблюдает технику безопасности.

**Отметка «3» удовлетворительно**, выставляется при условии, если студент при выполнении каменных работ систематически допускает во всех процессах не большие неточности.

**Отметка «2» плохо**, выставляется, если практическое задание не сделано вообще.

### **Практические задания:**

#### **Кладка способом замораживания.**

### **Тема 23. Использование растворов с противоморозными добавками.**

#### **Критерии оценивания устного ответа**

##### **Оценка «5»:**

- ответ полный и правильный на основании изученных теорий;
- материал изложен в определенной логической последовательности, литературным языком, владеет терминологией;
- ответ самостоятельный, отвечает на дополнительные вопросы.

##### **Оценка «4»:**

- ответ полный и правильный на основании изученных теорий;
- материал изложен в определенной логической последовательности, при этом допущены две-три несущественные ошибки, исправленные по требованию преподавателя.

##### **Оценка «3»:**

- ответ полный, но при этом допущена существенная ошибка или ответ неполный, несвязный, плохо владеет терминологией.

##### **Оценка «2»:**

- при ответе обнаружено непонимание учащимся основного содержания учебного материала или допущены существенные ошибки, которые обучающийся не может исправить при наводящих вопросах преподавателя.

##### **Оценка «1»:**

- отсутствие ответа, не отвечает на дополнительные вопросы, не владеет терминологией

#### **Вопросы для устного опроса по теме:**

1. Что происходит с водой при введение в растворы с цементным вяжущим химических противоморозных добавок?
2. Что используется в качестве химических добавок и раствора?
3. Каким способом допускается производить из бутового камня, кладку фундамента?
4. Какова должна быть температура раствора с химическими добавками в моменте кладки
5. Какой контроль требует производства каменной кладки на растворах с химическими добавками?
6. Какой способ применяют в целях ускорения строительства отделочных работ внутри здания?
7. Чем производится подогревание в помещении?
8. На сколько градусов поднимает температуру воздуха в помещении для искусственно оттаивания кладки?
9. Выполняются ли все остальные работы при этом способе

#### **Критерии оценивания выполнения практического задания**

**Отметка «5» отлично**, выставляется при условии правильного выполнения практического задания. Студент показывает глубокие практические знания по профессиональному модулю. Грамотно, аккуратно и четко выполняет задания. Правильно подготавливает рабочее место каменщика. Соблюдает технику безопасности в учебных мастерских. Правильно подбирает компоненты для

растворной смеси. Правильно уметь составить процесс кладки из обыкновенного кирпича. Правильно устанавливать порядовки и в каких местах. Правильно применять способы укладки кирпича применяемой при кладке в пустошовку и подрасшивку. Правильно применять системы перевязки швов. Правильно начинать и заканчивать тычковыми рядами. Правильно применять способы последовательности укладки кирпича. Правильно применять основные правило конструкции. Правильно применять основные правило кладки конструкции. При выполнении каменных работ соблюдает технику безопасности.

**Отметка «4» хорошо**, выставляется, если студент допустил неточности при выполнении практического задания. Хорошо подготавливает рабочее место каменщика. Соблюдает технику безопасности в учебных мастерских. Правильно подбирает компоненты для перемешивания растворной смеси. Правильно уметь составить процесс кладки из обыкновенного кирпича. Правильно применять системы перевязки швов. Правильно начинать и заканчивать тычковыми рядами. Правильно применять способы последовательности укладки кирпича. При выполнении каменных работ соблюдает технику безопасности.

**Отметка «3» удовлетворительно**, выставляется при условии, если студент при выполнении каменных работ систематически допускает во всех процессах не большие неточности.

**Отметка «2» плохо**, выставляется, если практическое задание не сделано вообще.

### **Практические задания:**

#### **Приготовление растворов с противоморозными добавками.**

Критерии оценки теста

Процент результативности	Качественная оценка индивидуальных	
	балл (отметка)	вербальный аналог
90 ÷ 100	5	отлично
70 ÷ 89	4	хорошо
55 ÷ 69	3	удовлетворительно
менее 52	2	не удовлетворительно

### **Тест №4**

1. *Как называется часть здания, где работает бригада каменщиков в течении смены?*
  - 1- Делянка
  - 2- Захватка
  - 3- Участок
2. *Основным фактором влияющим на удобоукладываемость бетонной смеси является?*
  - 1- Подвижность
  - 2- Водонасыщенность
  - 3- Жесткость
3. *Как называется горизонтальный выступ из вертикальной плоскости в верхней части кирпичной стены?*
  - 1- Пилястра
  - 2- Фронтон
  - 3- Карниз
4. *Плоскую широкую часть кирпича называют?*
  - 1- Постелью
  - 2- Ложком
  - 3- Тычком

5. *Когда подключают электрический ток при производстве кладки в зимнее время с применением электропрогрева?*
- 1- До начала выполнения работ
  - 2- В течение выполнения работ
  - 3- После выполнения работ
6. *Кладку способом «вприжим» выполняют?*
- 1- С полным заполнением горизонтальных и вертикальных швов под расшивку
  - 2- С неполным заполнением швов раствором по лицу стены, т.е. в пустошовку
  - 3- С уширенными швами на растворах из легких заполнителей
7. *Какая из видов бутовых кладок из-за невысокой прочности применяется только для фундаментов малоэтажных зданий?*
- 1- Кладка под лопатку
  - 2- Кладка под залив
  - 3- Кладка под скобу
8. *Бетонная смесь ,способная растекаться без расслоения и заполнять форму под влиянием силы тяжести, называется?*
- 1- Подвижной
  - 2- Жесткой
  - 3- Текучей
9. *Как называется способность кладки воспринимать нагрузку от вышележащих конструктивных элементов?*
- 1- Твердостью
  - 2- Устойчивостью
  - 3- Прочностью
10. *Что называется строительным раствором?*
- 1- Правильно подобранная смесь вяжущего материала, крупного заполнителя и воды, твердеющая после укладки
  - 2- Правильно подобранная смесь вяжущего материала, мелкого заполнителя и воды твердеющая после укладки
  - 3- Правильно подобранная смесь вяжущего материала, заполнителей, специальных добавок и воды, твердеющая во время укладки.
11. *Петли в дверных переплетах врезают от их верха и низа на расстоянии:*
- 1- 150мм
  - 2- 200мм
  - 3- 250мм
12. *Висячие стропильные системы устраивают в местах с пролетами:*
- 1- До 6м
  - 2- До 12м
  - 3- До 18м
13. *Деревянные фермы из бревен и брусьев, треугольной формы на шпонках и шайбах устраивают в местах с пролетами:*
- 1- 12.....18м
  - 2- 18.....24м
  - 3- 24.....32м
14. *Основанием здания или сооружения называется:*

- 1- Слой грунта, воспринимающий внешние нагрузки от фундаментов зданий или сооружений.
- 2- Часть фундамента, которая опирается непосредственно на грунт
- 3- Подземная часть здания и цоколь

**15. При соединении брусков по длине наиболее прочным способом соединения является:**

- 1- Впритык
- 2- Зубчатое клеевое
- 3- В четверть (вполдерева)

## **Тема 24. Организация рабочего места и безопасные приемы работы при выполнении работ в зимнее время.**

### **Критерии оценивания устного ответа**

#### **Оценка «5»:**

- ответ полный и правильный на основании изученных теорий;
- материал изложен в определенной логической последовательности, литературным языком, владеет терминологией;
- ответ самостоятельный, отвечает на дополнительные вопросы.

#### **Оценка «4»:**

- ответ полный и правильный на основании изученных теорий;
- материал изложен в определенной логической последовательности, при этом допущены две-три несущественные ошибки, исправленные по требованию преподавателя.

#### **Оценка «3»:**

- ответ полный, но при этом допущена существенная ошибка или ответ неполный, несвязный, плохо владеет терминологией.

#### **Оценка «2»:**

- при ответе обнаружено непонимание учащимся основного содержания учебного материала или допущены существенные ошибки, которые обучающийся не может исправить при наводящих вопросах преподавателя.

#### **Оценка «1»:**

- отсутствие ответа, не отвечает на дополнительные вопросы, не владеет терминологией

### **Вопросы для устного опроса по теме:**

1. Какие признаки характерны для зимней кладки?
2. В чем заключаются меры связаны с оттаиванием кладки?
3. В чем усиливают несущую способность?
4. Как достигается усиления несущей способности простенка?
5. Почему осуществляют контроль вовремя оттаивания кладки, выложенной способом замораживание?
6. Что изготавливают для контроля за оттаивание и твердения раствора швах в кладки?
7. О состоянии чего судят прочность кладки?
8. Где проверяют прочность твердеющего раствора?
9. Как проводится наблюдения за состояние клаки после наступления положительных температур?
10. Твердеет ли полностью зимняя кладка на растворах с химическими добавками?
11. Какие меры проводят период оттаивание зимней кладки?
12. Какие применяют дополнительные меры безопасности при возведения кладки зимой?

### **Критерии оценивания выполнения практического задания**

**Отметка «5» отлично**, выставляется при условии правильного выполнения практического задания. Студент показывает глубокие практические знания по профессиональному модулю. Грамотно, аккуратно и четко выполняет задания. Правильно подготавливает рабочее место каменщика. Соблюдает технику безопасности в учебных мастерских. Правильно подбирает компоненты для растворной смеси. Правильно уметь составить процесс кладки из обыкновенного кирпича. Правильно устанавливать порядовки и в каких местах. Правильно применять способы укладки кирпича применяемой при кладке в пустошовку и подрасшивку. Правильно применять системы перевязки швов. Правильно начинать и заканчивать тычковыми рядами. Правильно применять способы последовательности укладки кирпича. Правильно применять основные правило конструкции. Правильно применять основные правило кладки конструкции. При выполнении каменных работ соблюдает технику безопасности.

**Отметка «4» хорошо**, выставляется, если студент допустил неточности при выполнении практического задания. Хорошо подготавливает рабочее место каменщика. Соблюдает технику безопасности в учебных мастерских. Правильно подбирает компоненты для перемешивания растворной смеси. Правильно уметь составить процесс кладки из обыкновенного кирпича. Правильно применять системы перевязки швов. Правильно начинать и заканчивать тычковыми рядами. Правильно применять способы последовательности укладки кирпича. При выполнении каменных работ соблюдает технику безопасности.

**Отметка «3» удовлетворительно**, выставляется при условии, если студент при выполнении каменных работ систематически допускает во всех процессах не большие неточности.

**Отметка «2» плохо**, выставляется, если практическое задание не сделано вообще.

#### **Практические задания:**

#### **Безопасные приемы работ в зимнее время.**

### **Тема 25.**

#### **Виды и назначение гидроизоляции.**

#### **Критерии оценивания устного ответа**

##### **Оценка «5»:**

- ответ полный и правильный на основании изученных теорий;
- материал изложен в определенной логической последовательности, литературным языком, владеет терминологией;
- ответ самостоятельный, отвечает на дополнительные вопросы.

##### **Оценка «4»:**

- ответ полный и правильный на основании изученных теорий;
- материал изложен в определенной логической последовательности, при этом допущены две-три несущественные ошибки, исправленные по требованию преподавателя.

##### **Оценка «3»:**

- ответ полный, но при этом допущена существенная ошибка или ответ неполный, несвязный, плохо владеет терминологией.

##### **Оценка «2»:**

- при ответе обнаружено непонимание учащимся основного содержания учебного материала или допущены существенные ошибки, которые обучающийся не может исправить при наводящих вопросах преподавателя.

##### **Оценка «1»:**

- отсутствие ответа, не отвечает на дополнительные вопросы, не владеет терминологией

#### **Вопросы для устного опроса по теме:**

1. Какие материалы защищают все строительные конструкции от воздействия влаги?
2. Какие покрытие называют гидроизоляцией?
3. Какие работы называют гидроизалиционными?
4. Как различают гидроизоляции по способу устройства и ввиду применяемых материалов?
5. Что делают до начало устройство?

6. Чем уплотняют деформационные швы?
7. Чем выравнивают кирпичную кладку?
8. Что такое окрасочная гидроизоляция, и где его применяют?
9. Что такое оклеечная гидроизоляция и где его применяют?
10. Что такое штукатурная гидроизоляция и где его применяют?
11. Что такое асфальтовая гидроизоляция?

## **Тема 26. Виды и свойства материалов для гидроизоляционных работ.**

### **Критерии оценивания устного ответа**

#### **Оценка «5»:**

- ответ полный и правильный на основании изученных теорий;
- материал изложен в определенной логической последовательности, литературным языком, владеет терминологией;
- ответ самостоятельный, отвечает на дополнительные вопросы.

#### **Оценка «4»:**

- ответ полный и правильный на основании изученных теорий;
- материал изложен в определенной логической последовательности, при этом допущены две-три несущественные ошибки, исправленные по требованию преподавателя.

#### **Оценка «3»:**

- ответ полный, но при этом допущена существенная ошибка или ответ неполный, несвязный, плохо владеет терминологией.

#### **Оценка «2»:**

- при ответе обнаружено непонимание учащимся основного содержания учебного материала или допущены существенные ошибки, которые обучающийся не может исправить при наводящих вопросах преподавателя.

#### **Оценка «1»:**

- отсутствие ответа, не отвечает на дополнительные вопросы, не владеет терминологией

### **Вопросы для устного опроса по теме:**

1. Какие материалы чаще всего применяют для гидроизоляции?
2. Что получают смешивая между собой наполнителями?
3. При большом объеме где применяют мостики?
4. Если расход небольшой где приготавливают мостики?
5. Что делают в загруженный котел с битумом?
6. Сколько градусов превышают температуру в котле?
7. Что одновременно водят с наполнителем и сколько %?
8. Какова должна быть температура мастики во время нанесения на поверхность?
9. Сколько слоев наносят мастики на поверхность?
10. Каким способом наносят при больших объемах работ битумной мастики?
11. Чем осуществляют устройства оклеечных гидроизоляции боковых поверхности фундамента?
12. Каким образом наклеивают на наклонные и горизонтальные поверхности изоляции?
13. Как перекрывают предыдущий слой полотнища в каждом последующем слое?
14. Чем притирают рулонные при наклеивании к основанию и кране наклеивание слоям?

### **Критерии оценивания выполнения практического задания**

**Отметка «5» отлично**, выставляется при условии правильного выполнения практического задания. Студент показывает глубокие практические знания по профессиональному модулю. Грамотно, аккуратно и четко выполняет задания. Правильно подготавливает рабочее место каменщика. Соблюдает технику безопасности в учебных мастерских. Правильно подбирает компоненты для растворной смеси. Правильно уметь составить процесс кладки из обыкновенного кирпича. Правильно устанавливать порядовки и в каких местах. Правильно применять способы укладки

кирпича применяемой при кладке в пустошовку и подрасчивку. Правильно применять системы перевязки швов. Правильно начинать и заканчивать тычковыми рядами. Правильно применять способы последовательности укладки кирпича. Правильно применять основные правило конструкции. Правильно применять основные правило кладки конструкции. При выполнении каменных работ соблюдает технику безопасности.

**Отметка «4» хорошо**, выставляется, если студент допустил неточности при выполнении практического задания. Хорошо подготавливает рабочее место каменщика. Соблюдает технику безопасности в учебных мастерских. Правильно подбирает компоненты для перемешивания растворной смеси. Правильно уметь составить процесс кладки из обыкновенного кирпича. Правильно применять системы перевязки швов. Правильно начинать и заканчивать тычковыми рядами. Правильно применять способы последовательности укладки кирпича. При выполнении каменных работ соблюдает технику безопасности.

**Отметка «3» удовлетворительно**, выставляется при условии, если студент при выполнении каменных работ систематически допускает во всех процессах не большие неточности.

**Отметка «2» плохо**, выставляется, если практическое задание не сделано вообще.

**Практические задания:  
(не предусмотрены)**

## **Тема 27. Контроль качества строительных материалов и растворов. Допускаемые отклонения их размеры.**

### **Критерии оценивания устного ответа**

#### **Оценка «5»:**

- ответ полный и правильный на основании изученных теорий;
- материал изложен в определенной логической последовательности, литературным языком, владеет терминологией;
- ответ самостоятельный, отвечает на дополнительные вопросы.

#### **Оценка «4»:**

- ответ полный и правильный на основании изученных теорий;
- материал изложен в определенной логической последовательности, при этом допущены две-три несущественные ошибки, исправленные по требованию преподавателя.

#### **Оценка «3»:**

- ответ полный, но при этом допущена существенная ошибка или ответ неполный, несвязный, плохо владеет терминологией.

#### **Оценка «2»:**

- при ответе обнаружено непонимание учащимся основного содержания учебного материала или допущены существенные ошибки, которые обучающийся не может исправить при наводящих вопросах преподавателя.

#### **Оценка «1»:**

- отсутствие ответа, не отвечает на дополнительные вопросы, не владеет терминологией

### **Вопросы для устного опроса по теме:**

1. Какими показателями оцениваются качество растворов?
2. Перечислите показатели?
3. Как определять подвижность растворной смеси?
4. Как определять расслаиваемость растворной смеси?
5. Как определяется водоудерживающую способность растворной смеси?
6. Как определяется плотность растворной смеси затвердевшего раствора?
7. Как определяется предел прочности при сжатии (марк)?
8. Как определяется прочность раствора в горизонтальных швах кладки?
9. Какова объемная дозировка цементно-известковых растворов?

## Критерии оценивания выполнения практического задания

**Отметка «5» отлично**, выставляется при условии правильного выполнения практического задания. Студент показывает глубокие практические знания по профессиональному модулю. Грамотно, аккуратно и четко выполняет задания. Правильно подготавливает рабочее место каменщика. Соблюдает технику безопасности в учебных мастерских. Правильно подбирает компоненты для растворной смеси. Правильно уметь составить процесс кладки из обыкновенного кирпича. Правильно устанавливать порядовки и в каких местах. Правильно применять способы укладки кирпича применяемой при кладке в пустошовку и подрасшивку. Правильно применять системы перевязки швов. Правильно начинать и заканчивать тычковыми рядами. Правильно применять способы последовательности укладки кирпича. Правильно применять основные правило конструкции. Правильно применять основные правило кладки конструкции. При выполнении каменных работ соблюдает технику безопасности.

**Отметка «4» хорошо**, выставляется, если студент допустил неточности при выполнении практического задания. Хорошо подготавливает рабочее место каменщика. Соблюдает технику безопасности в учебных мастерских. Правильно подбирает компоненты для перемешивания растворной смеси. Правильно уметь составить процесс кладки из обыкновенного кирпича. Правильно применять системы перевязки швов. Правильно начинать и заканчивать тычковыми рядами. Правильно применять способы последовательности укладки кирпича. При выполнении каменных работ соблюдает технику безопасности.

**Отметка «3» удовлетворительно**, выставляется при условии, если студент при выполнении каменных работ систематически допускает во всех процессах не большие неточности.

**Отметка «2» плохо**, выставляется, если практическое задание не сделано вообще.

### Практические задания:

#### Проверка контроль качества поставляемых материалов.

#### Критерии оценки теста

Процент результативности	Качественная оценка индивидуальных	
	балл (отметка)	вербальный аналог
90 ÷ 100	5	отлично
70 ÷ 89	4	хорошо
55 ÷ 69	3	удовлетворительно
менее 52	2	не удовлетворительно

### Тест.№5

#### 1. Какой из способов кладки применяется только для кладки забутовки?

- 1- Вприжим
- 2- Вприсык
- 3- В полуприсык

#### 2. Тычковыми рядами в кладке при многорядной системе перевязки, перевязывают?

- 1- Вертикальные поперечные швы
- 2- Вертикальные продольные швы
- 3- Вертикальные поперечные и продольные швы

#### 3. Родиной обожженного кирпича считается?

- 1- Англия
- 2- Ассирия
- 3- Франция

#### 4. Крайние ряды кирпичей или камней в ряду кладки, называют?

- 1- Ложками
- 2- Верстами
- 3- Забутками



- 5. По какой из систем перевязки швов, выкладываются простенки?**
- 1- Многорядной
  - 2- Однорядной(цепной)
  - 3- Трехрядной
- 6. Часть лестницы между лестничными площадками называют?**
- 1- Лестничным пролетом
  - 2- Лестничным маршем
  - 3- Лестничной клеткой
- 7. Перекрытия над подвалами называют?**
- 1- Чердачными
  - 2- Межэтажными
  - 3- Цокольными
- 8. С учетом вертикальных швов расчетная толщина кирпичных стен составляет?**
- 1- 120,250,380,640
  - 2- 120,200,300,450,620
  - 3- 120,240,310,500,630
- 9. В вертикальные Штрабы для надежности соединений кладки через 2м. по высоте, в том числе и на уровне каждого перекрытия , закладывают?**
- 1- Сетчатую арматуру из прутков диаметром 5мм
  - 2- Отдельные стальные связи из прутков диаметром 8мм
  - 3- Зигзагообразную арматуру из прутков диаметром 8мм
- 10. Перемычкой называется?**
- 1- Часть стены между оконными и дверными проемами
  - 2- Верхние ряды над нишами и каналами в стенах
  - 3- Часть стены над оконными и дверными проемами
- 11. Для тычкового верстового ряда раствор расстилают в виде грядки шириной:**
- 1- 80.....100мм
  - 2- 150.....180мм
  - 3- 200.....220мм
- 12. При кладке в пустошовку раствор расстилают с отступом от лица версты, на:**
- 1- 5.....8мм
  - 2- 10.....15мм
  - 3- 20.....30мм
- 13. Вертикальные ограничения стен получают, выкладывая первые два ряда с применением:**
- 1- Четверток 1/4
  - 2- Трех четверок 3/4
  - 3- Половинок 1/2
- 14. При кладке с полным заполнением швов раствор ,расстилают с отступом от лицевой поверхности стены ,на:**
- 1- 5.....8мм
  - 2- 10.....15мм
  - 3- 20.....30мм
- 15. Кирпич или камень укладывают в процессе кладки на:**
- 1- Ложок
  - 2- Тычок

## **Тема 28. Приёмка сборных конструкций, порядок подсчета объемов каменных работ и потребности материалов.**

### **Критерии оценивания устного ответа**

#### **Оценка «5»:**

- ответ полный и правильный на основании изученных теорий;
- материал изложен в определенной логической последовательности, литературным языком, владеет терминологией;
- ответ самостоятельный, отвечает на дополнительные вопросы.

#### **Оценка «4»:**

- ответ полный и правильный на основании изученных теорий;
- материал изложен в определенной логической последовательности, при этом допущены две-три несущественные ошибки, исправленные по требованию преподавателя.

#### **Оценка «3»:**

- ответ полный, но при этом допущена существенная ошибка или ответ неполный, несвязный, плохо владеет терминологией.

#### **Оценка «2»:**

- при ответе обнаружено непонимание учащимся основного содержания учебного материала или допущены существенные ошибки, которые обучающийся не может исправить при наводящих вопросах преподавателя.

#### **Оценка «1»:**

- отсутствие ответа, не отвечает на дополнительные вопросы, не владеет терминологией

### **Вопросы для устного опроса по теме:**

1. Как проверять качество материалов?
2. Как производится подсчет объемов каменной кладки?
3. Какой порядок подсчета трудозатрат?
4. Рассчитать потребность кирпича в стене толщиной 1 кирпич длина 10 метров высота 4 метра?
5. Рассчитать потребность кирпича в стене толщиной полтора кирпича длиной 10 метров высотой 3 метра?
6. Рассчитать потребность кирпича в стене толщиной 2 кирпича длина 10 метров высота 2,5 метра?
7. Рассчитать потребность кирпича в стене толщиной 2,5 кирпича длина 10 метров высота 3 метров?
8. Рассчитать потребность кирпича в стене толщиной 3 кирпича длина 10 метров высота 3 метра?

### **Критерии оценивания выполнения практического задания**

**Отметка «5» отлично**, выставляется при условии правильного выполнения практического задания. Студент показывает глубокие практические знания по профессиональному модулю. Грамотно, аккуратно и четко выполняет задания. Правильно подготавливает рабочее место каменщика. Соблюдает технику безопасности в учебных мастерских. Правильно подбирает компоненты для растворной смеси. Правильно уметь составить процесс кладки из обыкновенного кирпича. Правильно устанавливать порядовки и в каких местах. Правильно применять способы укладки кирпича применяемой при кладке в пустошовку и подрасшивку. Правильно применять системы перевязки швов. Правильно начинать и заканчивать тычковыми рядами. Правильно применять способы последовательности укладки кирпича. Правильно применять основные правило

конструкции. Правильно применять основные правило кладки конструкции. При выполнении каменных работ соблюдает технику безопасности.

**Отметка «4» хорошо**, выставляется, если студент допустил неточности при выполнении практического задания. Хорошо подготавливает рабочее место каменщика. Соблюдает технику безопасности в учебных мастерских. Правильно подбирает компоненты для перемешивания растворной смеси. Правильно уметь составить процесс кладки из обыкновенного кирпича. Правильно применять системы перевязки швов. Правильно начинать и заканчивать тычковыми рядами. Правильно применять способы последовательности укладки кирпича. При выполнении каменных работ соблюдает технику безопасности.

**Отметка «3» удовлетворительно**, выставляется при условии, если студент при выполнении каменных работ систематически допускает во всех процессах не большие неточности.

**Отметка «2» плохо**, выставляется, если практическое задание не сделано вообще.

### **Практические задания:**

#### **Подсчет объемов каменных работ и потребности материалов.**

## **Тема 29. Технологические карты и карты трудовых процессов.**

### **Критерии оценивания устного ответа**

#### **Оценка «5»:**

- ответ полный и правильный на основании изученных теорий;
- материал изложен в определенной логической последовательности, литературным языком, владеет терминологией;
- ответ самостоятельный, отвечает на дополнительные вопросы.

#### **Оценка «4»:**

- ответ полный и правильный на основании изученных теорий;
- материал изложен в определенной логической последовательности, при этом допущены две-три несущественные ошибки, исправленные по требованию преподавателя.

#### **Оценка «3»:**

- ответ полный, но при этом допущена существенная ошибка или ответ неполный, несвязный, плохо владеет терминологией.

#### **Оценка «2»:**

- при ответе обнаружено непонимание учащимся основного содержания учебного материала или допущены существенные ошибки, которые обучающийся не может исправить при наводящих вопросах преподавателя.

#### **Оценка «1»:**

- отсутствие ответа, не отвечает на дополнительные вопросы, не владеет терминологией

### **Вопросы для устного опроса по теме:**

1. Каким документом регламентируются технологические и организационные положения?
2. Что освещается технологических картах?
3. Какова цель обеспечения строительства технологическими картами?
4. Из каких основных разделов состоит технологическая карта?
5. С какой целью производится разделения здания и сооружений на отдельные участки захватки для бригад и делянки для звеньев рабочих?
6. Какова калькуляция затрат труда и машинного времени?
7. Составить график производства работ?

## **Критерии оценивания выполнения практического задания**

**Отметка «5» отлично**, выставляется при условии правильного выполнения практического задания. Студент показывает глубокие практические знания по профессиональному модулю. Грамотно, аккуратно и четко выполняет задания. Правильно подготавливает рабочее место каменщика. Соблюдает технику безопасности в учебных мастерских. Правильно подбирает компоненты для растворной смеси. Правильно уметь составить процесс кладки из обыкновенного кирпича. Правильно устанавливать порядовки и в каких местах. Правильно применять способы укладки кирпича применяемой при кладке в пустошовку и подрасшивку. Правильно применять системы перевязки швов. Правильно начинать и заканчивать тычковыми рядами. Правильно применять способы последовательности укладки кирпича. Правильно применять основные правило конструкции. Правильно применять основные правило кладки конструкции. При выполнении каменных работ соблюдает технику безопасности.

**Отметка «4» хорошо**, выставляется, если студент допустил неточности при выполнении практического задания. Хорошо подготавливает рабочее место каменщика. Соблюдает технику безопасности в учебных мастерских. Правильно подбирает компоненты для перемешивания растворной смеси. Правильно уметь составить процесс кладки из обыкновенного кирпича. Правильно применять системы перевязки швов. Правильно начинать и заканчивать тычковыми рядами. Правильно применять способы последовательности укладки кирпича. При выполнении каменных работ соблюдает технику безопасности.

**Отметка «3» удовлетворительно**, выставляется при условии, если студент при выполнении каменных работ систематически допускает во всех процессах не большие неточности.

**Отметка «2» плохо**, выставляется, если практическое задание не сделано вообще.

#### **Практические задания:**

**Составить технологические карты и трудовых процессов.**

### **Тема 30. Виды кладок применяемых для возведения каркасных зданий.**

#### **Критерии оценивания устного ответа**

##### **Оценка «5»:**

- ответ полный и правильный на основании изученных теорий;
- материал изложен в определенной логической последовательности, литературным языком, владеет терминологией;
- ответ самостоятельный, отвечает на дополнительные вопросы.

##### **Оценка «4»:**

- ответ полный и правильный на основании изученных теорий;
- материал изложен в определенной логической последовательности, при этом допущены две-три несущественные ошибки, исправленные по требованию преподавателя.

##### **Оценка «3»:**

- ответ полный, но при этом допущена существенная ошибка или ответ неполный, несвязный, плохо владеет терминологией.

##### **Оценка «2»:**

- при ответе обнаружено непонимание учащимся основного содержания учебного материала или допущены существенные ошибки, которые обучающийся не может исправить при наводящих вопросах преподавателя.

##### **Оценка «1»:**

- отсутствие ответа, не отвечает на дополнительные вопросы, не владеет терминологией

#### **Вопросы для устного опроса по теме:**

1. Какие каменные материалы применяются для армокаменных конструкции?
2. Какой кирпич применяют для возведение стен для каркасных зданий?
3. Каковы размеры и характеристики основных искусственных керамических камней для возведении каркасных зданий?
4. Чем руководствуется при выборе шамотного кирпича?

### **Критерии оценивания выполнения практического задания**

**Отметка «5» отлично**, выставляется при условии правильного выполнения практического задания. Студент показывает глубокие практические знания по профессиональному модулю. Грамотно, аккуратно и четко выполняет задания. Правильно подготавливает рабочее место каменщика. Соблюдает технику безопасности в учебных мастерских. Правильно подбирает компоненты для растворной смеси. Правильно уметь составить процесс кладки из обыкновенного кирпича. Правильно устанавливать порядовки и в каких местах. Правильно применять способы укладки кирпича применяемой при кладке в пустошовку и подрасшивку. Правильно применять системы перевязки швов. Правильно начинать и заканчивать тычковыми рядами. Правильно применять способы последовательности укладки кирпича. Правильно применять основные правило конструкции. Правильно применять основные правило кладки конструкции. При выполнении каменных работ соблюдает технику безопасности.

**Отметка «4» хорошо**, выставляется, если студент допустил неточности при выполнении практического задания. Хорошо подготавливает рабочее место каменщика. Соблюдает технику безопасности в учебных мастерских. Правильно подбирает компоненты для перемешивания растворной смеси. Правильно уметь составить процесс кладки из обыкновенного кирпича. Правильно применять системы перевязки швов. Правильно начинать и заканчивать тычковыми рядами. Правильно применять способы последовательности укладки кирпича. При выполнении каменных работ соблюдает технику безопасности.

**Отметка «3» удовлетворительно**, выставляется при условии, если студент при выполнении каменных работ систематически допускает во всех процессах не большие неточности.

**Отметка «2» плохо**, выставляется, если практическое задание не сделано вообще.

#### **Практические задания:**

**Выложить кладку из кирпича и блока каркасного здания.**

### **Тема 31.Машины, механизмы, инструменты и приспособления для ремонта.**

#### **Критерии оценивания устного ответа**

##### **Оценка «5»:**

- ответ полный и правильный на основании изученных теорий;
- материал изложен в определенной логической последовательности, литературным языком, владеет терминологией;
- ответ самостоятельный, отвечает на дополнительные вопросы.

##### **Оценка «4»:**

- ответ полный и правильный на основании изученных теорий;
- материал изложен в определенной логической последовательности, при этом допущены две-три несущественные ошибки, исправленные по требованию преподавателя.

##### **Оценка «3»:**

- ответ полный, но при этом допущена существенная ошибка или ответ неполный, несвязный, плохо владеет терминологией.

##### **Оценка «2»:**

- при ответе обнаружено непонимание учащимся основного содержания учебного материала или допущены существенные ошибки, которые обучающийся не может исправить при наводящих вопросах преподавателя.

##### **Оценка «1»:**

- отсутствие ответа, не отвечает на дополнительные вопросы, не владеет терминологией

#### **Вопросы для устного опроса по теме:**

1. Какими инструментами производится в ручную разборку каменных конструкции?
2. Какие затраты требует ручная разборка?
3. При каких объемах выполняют ручную разборку?
4. Какие инструменты и приспособления применяются при ручной разборке?
5. Как ведут разборку горизонтальными рядами?
6. В чем опускают очищенный кирпич от раствора?

7. Что применяют при разборке кладки выполненной на прочных растворах?
8. Каким путем ведется разборка кладки?
9. Какой инструмент применяют при разборке бутовой и бутобетонной кладки?
10. Как восстанавливают перемычки с одиночными трещинами?
11. Как усиливают рядовые и клинчатые перемычки?

### **Критерии оценивания выполнения практического задания**

**Отметка «5» отлично**, выставляется при условии правильного выполнения практического задания. Студент показывает глубокие практические знания по профессиональному модулю. Грамотно, аккуратно и четко выполняет задания. Правильно подготавливает рабочее место каменщика. Соблюдает технику безопасности в учебных мастерских. Правильно подбирает компоненты для растворной смеси. Правильно уметь составить процесс кладки из обыкновенного кирпича. Правильно устанавливать порядовки и в каких местах. Правильно применять способы укладки кирпича применяемой при кладке в пустошовку и подрасшивку. Правильно применять системы перевязки швов. Правильно начинать и заканчивать тычковыми рядами. Правильно применять способы последовательности укладки кирпича. Правильно применять основные правило конструкции. Правильно применять основные правило кладки конструкции. При выполнении каменных работ соблюдает технику безопасности.

**Отметка «4» хорошо**, выставляется, если студент допустил неточности при выполнении практического задания. Хорошо подготавливает рабочее место каменщика. Соблюдает технику безопасности в учебных мастерских. Правильно подбирает компоненты для перемешивания растворной смеси. Правильно уметь составить процесс кладки из обыкновенного кирпича. Правильно применять системы перевязки швов. Правильно начинать и заканчивать тычковыми рядами. Правильно применять способы последовательности укладки кирпича. При выполнении каменных работ соблюдает технику безопасности.

**Отметка «3» удовлетворительно**, выставляется при условии, если студент при выполнении каменных работ систематически допускает во всех процессах не большие неточности.

**Отметка «2» плохо**, выставляется, если практическое задание не сделано вообще.

#### **Практические задания:**

**Ручной инструмент для ремонта.**

### **Тема 32. Дефекты кирпичной кладки и её разборка.**

#### **Критерии оценивания устного ответа**

##### **Оценка «5»:**

- ответ полный и правильный на основании изученных теорий;
- материал изложен в определенной логической последовательности, литературным языком, владеет терминологией;
- ответ самостоятельный, отвечает на дополнительные вопросы.

##### **Оценка «4»:**

- ответ полный и правильный на основании изученных теорий;
- материал изложен в определенной логической последовательности, при этом допущены две-три несущественные ошибки, исправленные по требованию преподавателя.

##### **Оценка «3»:**

- ответ полный, но при этом допущена существенная ошибка или ответ неполный, несвязный, плохо владеет терминологией.

##### **Оценка «2»:**

- при ответе обнаружено непонимание учащимся основного содержания учебного материала или допущены существенные ошибки, которые обучающийся не может исправить при наводящих вопросах преподавателя.

##### **Оценка «1»:**

- отсутствие ответа, не отвечает на дополнительные вопросы, не владеет терминологией

#### **Вопросы для устного опроса по теме:**

1. Что является основными причинами деформации и повреждения?
2. Каким четыре стадии работы различают зависимости от напряженного состояние кладки?
3. К чему соответствует первая стадия?
4. Что появляются на второй стадии?
5. При увеличении чего появляются трещины на третьей стадии?
6. Что происходит на четвертой стадии?
7. На стадии появления причин деформации что важно оценить?

#### **Критерии оценивания выполнения практического задания**

**Отметка «5» отлично**, выставляется при условии правильного выполнения практического задания. Студент показывает глубокие практические знания по профессиональному модулю. Грамотно, аккуратно и четко выполняет задания. Правильно подготавливает рабочее место каменщика. Соблюдает технику безопасности в учебных мастерских. Правильно подбирает компоненты для растворной смеси. Правильно уметь составить процесс кладки из обыкновенного кирпича. Правильно устанавливать порядовки и в каких местах. Правильно применять способы укладки кирпича применяемой при кладке в пустошовку и подрасшивку. Правильно применять системы перевязки швов. Правильно начинать и заканчивать тычковыми рядами. Правильно применять способы последовательности укладки кирпича. Правильно применять основные правило конструкции. Правильно применять основные правило кладки конструкции. При выполнении каменных работ соблюдает технику безопасности.

**Отметка «4» хорошо**, выставляется, если студент допустил неточности при выполнении практического задания. Хорошо подготавливает рабочее место каменщика. Соблюдает технику безопасности в учебных мастерских. Правильно подбирает компоненты для перемешивания растворной смеси. Правильно уметь составить процесс кладки из обыкновенного кирпича. Правильно применять системы перевязки швов. Правильно начинать и заканчивать тычковыми рядами. Правильно применять способы последовательности укладки кирпича. При выполнении каменных работ соблюдает технику безопасности.

**Отметка «3» удовлетворительно**, выставляется при условии, если студент при выполнении каменных работ систематически допускает во всех процессах не большие неточности.

**Отметка «2» плохо**, выставляется, если практическое задание не сделано вообще.

#### **Практические задания:**

**Устранение ошибок при кирпичной кладке.**

### **Тема 33. Ремонт каменной кладки: пробивка и заделывание отверстий, борозд, гнезд.**

#### **Заделка балок и трещин.**

##### **Критерии оценивания устного ответа**

##### **Оценка «5»:**

- ответ полный и правильный на основании изученных теорий;
- материал изложен в определенной логической последовательности, литературным языком, владеет терминологией;
- ответ самостоятельный, отвечает на дополнительные вопросы.

##### **Оценка «4»:**

- ответ полный и правильный на основании изученных теорий;
- материал изложен в определенной логической последовательности, при этом допущены две-три несущественные ошибки, исправленные по требованию преподавателя.

##### **Оценка «3»:**

- ответ полный, но при этом допущена существенная ошибка или ответ неполный, несвязный, плохо владеет терминологией.

**Оценка «2»:**

• при ответе обнаружено непонимание учащимся основного содержания учебного материала или допущены существенные ошибки, которые обучающийся не может исправить при наводящих вопросах преподавателя.

**Оценка «1»:**

• отсутствие ответа, не отвечает на дополнительные вопросы, не владеет терминологией

**Вопросы для устного опроса по теме:**

1. Как восстанавливают участки стен с трещинами шириной до 4 мм?
2. Что делают с одиночными неглубокими трещинами?
3. Что делают с сквозными трещинами с раскрытиями более 4 мм?
4. Что делают при появлении трещин под опорами балок и прогонов и перекрытий?
5. Что делают перед подводом распределительной железобетонной подкладочной плиты?

**Критерии оценивания выполнения практического задания**

**Отметка «5» отлично**, выставляется при условии правильного выполнения практического задания. Студент показывает глубокие практические знания по профессиональному модулю. Грамотно, аккуратно и четко выполняет задания. Правильно подготавливает рабочее место каменщика. Соблюдает технику безопасности в учебных мастерских. Правильно подбирает компоненты для растворной смеси. Правильно уметь составить процесс кладки из обыкновенного кирпича. Правильно устанавливать порядовки и в каких местах. Правильно применять способы укладки кирпича применяемой при кладке в пустошовку и подрасшивку. Правильно применять системы перевязки швов. Правильно начинать и заканчивать тычковыми рядами. Правильно применять способы последовательности укладки кирпича. Правильно применять основные правило конструкции. Правильно применять основные правило кладки конструкции. При выполнении каменных работ соблюдает технику безопасности.

**Отметка «4» хорошо**, выставляется, если студент допустил неточности при выполнении практического задания. Хорошо подготавливает рабочее место каменщика. Соблюдает технику безопасности в учебных мастерских. Правильно подбирает компоненты для перемешивания растворной смеси. Правильно уметь составить процесс кладки из обыкновенного кирпича. Правильно применять системы перевязки швов. Правильно начинать и заканчивать тычковыми рядами. Правильно применять способы последовательности укладки кирпича. При выполнении каменных работ соблюдает технику безопасности.

**Отметка «3» удовлетворительно**, выставляется при условии, если студент при выполнении каменных работ систематически допускает во всех процессах не большие неточности.

**Отметка «2» плохо**, выставляется, если практическое задание не сделано вообще.

**Практические задания:****Пробивка и заделка балок и трещин.****Тема 34. Усиление каменных конструкций. Усиление и подводка фундаментов.****Критерии оценивания устного ответа****Оценка «5»:**

- ответ полный и правильный на основании изученных теорий;
- материал изложен в определенной логической последовательности, литературным языком, владеет терминологией;
- ответ самостоятельный, отвечает на дополнительные вопросы.

**Оценка «4»:**

- ответ полный и правильный на основании изученных теорий;
- материал изложен в определенной логической последовательности, при этом допущены две-три несущественные ошибки, исправленные по требованию преподавателя.

**Оценка «3»:**



• ответ полный, но при этом допущена существенная ошибка или ответ неполный, несвязный, плохо владеет терминологией.

**Оценка «2»:**

• при ответе обнаружено непонимание учащимся основного содержания учебного материала или допущены существенные ошибки, которые обучающийся не может исправить при наводящих вопросах преподавателя.

**Оценка «1»:**

• отсутствие ответа, не отвечает на дополнительные вопросы, не владеет терминологией

**Вопросы для устного опроса по теме:**

1. Что применяют для увеличения несущей способности кирпичной кладки?
2. Что применяют для увеличения сопротивления кладки воздействию продольной силы?
3. Из чего выполняют армированную штукатурную обойму?
4. Какого класса применяют бетон для устройства железобетонных обоев?
5. Что являются основными элементами стальной обоймы?
6. Что делают элементы стальной обоймы?
7. Чем производится нагнетания раствора в трещины и под каким давлением?
8. Какой марки применяют цемент для инъектирования?
9. Какие распорки применяют для усиления простенков и столбов?

**Критерии оценивания выполнения практического задания**

**Отметка «5» отлично**, выставляется при условии правильного выполнения практического задания. Студент показывает глубокие практические знания по профессиональному модулю. Грамотно, аккуратно и четко выполняет задания. Правильно подготавливает рабочее место каменщика. Соблюдает технику безопасности в учебных мастерских. Правильно подбирает компоненты для растворной смеси. Правильно умеет составить процесс кладки из обыкновенного кирпича. Правильно устанавливать порядовки и в каких местах. Правильно применять способы укладки кирпича применяемой при кладке в пустошовку и подрасшивку. Правильно применять системы перевязки швов. Правильно начинать и заканчивать тычковыми рядами. Правильно применять способы последовательности укладки кирпича. Правильно применять основные правило конструкции. Правильно применять основные правило кладки конструкции. При выполнении каменных работ соблюдает технику безопасности.

**Отметка «4» хорошо**, выставляется, если студент допустил неточности при выполнении практического задания. Хорошо подготавливает рабочее место каменщика. Соблюдает технику безопасности в учебных мастерских. Правильно подбирает компоненты для перемешивания растворной смеси. Правильно умеет составить процесс кладки из обыкновенного кирпича. Правильно применять системы перевязки швов. Правильно начинать и заканчивать тычковыми рядами. Правильно применять способы последовательности укладки кирпича. При выполнении каменных работ соблюдает технику безопасности.

**Отметка «3» удовлетворительно**, выставляется при условии, если студент при выполнении каменных работ систематически допускает во всех процессах не большие неточности.

**Отметка «2» плохо**, выставляется, если практическое задание не сделано вообще.

**Практические задания:**

**Усиление и подводка фундаментов.**

**Тема 35. Восстановление гидроизоляции стен и фундаментов**

**Критерии оценивания устного ответа**

**Оценка «5»:**

- ответ полный и правильный на основании изученных теорий;
- материал изложен в определенной логической последовательности, литературным языком, владеет терминологией;
- ответ самостоятельный, отвечает на дополнительные вопросы.

**Оценка «4»:**

- ответ полный и правильный на основании изученных теорий;
- материал изложен в определенной логической последовательности, при этом допущены две-три несущественные ошибки, исправленные по требованию преподавателя.

**Оценка «3»:**

- ответ полный, но при этом допущена существенная ошибка или ответ неполный, несвязный, плохо владеет терминологией.

**Оценка «2»:**

- при ответе обнаружено непонимание учащимся основного содержания учебного материала или допущены существенные ошибки, которые обучающийся не может исправить при наводящих вопросах преподавателя.

**Оценка «1»:**

- отсутствие ответа, не отвечает на дополнительные вопросы, не владеет терминологией

**Вопросы для устного опроса по теме:**

1. Что приводит к повышенному увлажнению нарушенной гидроизоляции кирпичных стен?
2. Как обязательно восстанавливают поврежденную участки горизонтальной гидроизоляции?
3. Что делают поврежденной горизонтальной гидроизоляции?
4. Как должен перекрывать гидроизоляционный ковер?
5. Что приводит некачественный заделка проемов наружных стенах для ввода коммуникации?
6. Что делают перед восстановления поверхностью стены?
7. Через сколько дней покрывают горячим битумом?
8. Чем оборудуют здания которых подвальные этажа затапливаются грунтовыми водами?
9. Какую изоляцию применяют в строительстве?
10. Что используют в качестве обмазочной гидроизоляции?
11. Как наносит мастику на влажное основание?
12. Какова должна быть общая толщина гидроизоляционного слоя?
13. Что делают если уровень грунтовых вод находится выше 50 см. отметки пола подвала?

**Критерии оценивания выполнения практического задания**

**Отметка «5» отлично**, выставляется при условии правильного выполнения практического задания. Студент показывает глубокие практические знания по профессиональному модулю. Грамотно, аккуратно и четко выполняет задания. Правильно подготавливает рабочее место каменщика. Соблюдает технику безопасности в учебных мастерских. Правильно подбирает компоненты для растворной смеси. Правильно уметь составить процесс кладки из обыкновенного кирпича. Правильно устанавливать порядовки и в каких местах. Правильно применять способы укладки кирпича применяемой при кладке в пустошовку и подрасшивку. Правильно применять системы перевязки швов. Правильно начинать и заканчивать тычковыми рядами. Правильно применять способы последовательности укладки кирпича. Правильно применять основные правило конструкции. Правильно применять основные правило кладки конструкции. При выполнении каменных работ соблюдает технику безопасности.

**Отметка «4» хорошо**, выставляется, если студент допустил неточности при выполнении практического задания. Хорошо подготавливает рабочее место каменщика. Соблюдает технику безопасности в учебных мастерских. Правильно подбирает компоненты для перемешивания растворной смеси. Правильно уметь составить процесс кладки из обыкновенного кирпича. Правильно применять системы перевязки швов. Правильно начинать и заканчивать тычковыми рядами. Правильно применять способы последовательности укладки кирпича. При выполнении каменных работ соблюдает технику безопасности.

**Отметка «3» удовлетворительно**, выставляется при условии, если студент при выполнении каменных работ систематически допускает во всех процессах не большие неточности.

Отметка «2» плохо, выставляется, если практическое задание не сделано вообще.

**Практические задания:**  
**Ремонт гидроизоляции стен.**  
**Ремонт гидроизоляции фундамента.**

## Контрольно-оценочные материалы по учебной практике ПМ. 01. «Технология каменных работ»

### 4.1. Формы и методы оценивания учебной практики

Предметом оценки по учебной практике обязательно являются дидактические единицы «иметь практический опыт» и «уметь».

Контроль и оценка этих дидактических единиц осуществляются с использованием следующих форм и методов: проверка сформированности профессиональных и общих компетенций

Учебная практика, рассредоточенная в течение учебного года, кол-во 144 ч.

**Целями проведения учебной практики являются:**

- обобщение, систематизация, углубление, закрепление полученных теоретических знаний по конкретным темам дисциплины «Технология каменных работ»;
- формирование умений применять полученные знания на практике, реализация единства интеллектуальной и практической деятельности;
- развитие личностных качеств, направленных на устойчивое стремление к самосовершенствованию: самопознанию, самоконтролю, самооценке, саморазвитию и саморегуляции;
- развитие интеллектуальных умений у будущих специалистов;
- выработку таких профессионально значимых качеств, как самостоятельность, ответственность, точность, творческая инициатива.

### Перечень видов работ учебной практики Описание критериев оценивания

Таблица 6

Виды работ <i>Указываются в соответствии с разделом 3 рабочей программы профессионального модуля</i>	Коды проверяемых результатов			Наименование контрольно -оценочных средств		Уровень освоения
	ПК	ОК	З, У	Текущее оценивание	Промежуточная аттестация	
1 Подготовка рабочего места. Установка порядовок, натягивание причалок.	ПК3.1	ОК 1.1 ОК 1.7	31;34;33; У1;У2;У3;У4	Практические задания	КДЗ	2
2 Раскладка кирпича, расстилание раствора.	ПК3.1	ОК 1.2 ОК 1.6	32;33;У1; У2;У3.	Практические задания		2
3 Кладка по однорядной системе перевязки швов различных конструктивных элементов различными способами	ПК3.2	ОК 1.3 ОК 1.5	38.;39.;У1.; У3;У8	Практические задания		2
4 Кладка пересечения стен.	ПК3.2	ОК 1.4 ОК 1.7	У9.;У10.; 39.;310	Практические задания		2
5 Кладка вентиляционных и дымовых каналов.	ПК3.2	ОК 1.2 ОК 1.5	У9.;У10; 39;310;311	Практические задания		2
6 Кладка примыкания стен.	ПК3.2	ОК 1.3 ОК 1.6	У9.;У10; 39;310;311	Практические задания		2
7 Кладка простенков.	ПК3.2	ОК 1.2	У8.;У9.;У10;	Практические		2

			ОК 1.4	У11.;310.; 311;313	задания	
8	Кладка стены толщиной в 0,5 кирпича.	ПКЗ.3	ОК 1.3 ОК 1.6	310;39.; У12;У11;У13	Практические задания	2
9	Кладка способом вприсык с подрезкой раствора	ПКЗ.3	ОК 1.3 ОК 1.6	У11.;У13	Практические задания	2
10	Кладка способом вприжим.	ПКЗ.3	ОК 1.3 ОК 1.5	У12;314	Практические задания	2
11	Кладка угла толщиной в 2 и 2,5 кирпича по многорядной системе перевязки.	ПКЗ.3	ОК 1.2 ОК 1.7	У13;315	Практические задания	2
	Кладка арочной полуциркульной перемычки.	ПКЗ.3	ОК6;ОК4	У4;У6;У16 34;36;318	Практические задания	
13	Кладка клинчатой перемычки.	ПКЗ.3	ОК4;ОК1	У4;У6;У18 34;36;320;322	Практические задания	
14	Кладка птрабов (убежная угловая и вертикальная)	ПКЗ.3	ОК2;ОК5	У4;У6;У19 34;36;316	Практические задания	
15	Кладка простенков с готическим рисунком шва.	ПКЗ.3	ОК1;ОК3	У4;У6;У20 34;36;324	Практические задания	
16	Кладка стен облегченной конструкции.	ПКЗ.3	ОК3;ОК6	У4;У6;У11 34;36;313	Практические задания	
17	Кладка элементов печей.	ПКЗ.3	ОК4;ОК6	У24;328	Практические задания	

### Критерии оценок учебной практики

Оценка осуществляется по 5-ти бальной системе.

**Для оценивания выполнения практических заданий выбраны следующие критерии:**

**Отметка «5» отлично**, выставляется при условии правильного выполнения практического задания. Студент показывает глубокие практические знания по профессиональному модулю. Грамотно, аккуратно и четко выполняет задания. Правильно подготавливает рабочее место каменщика. Соблюдает технику безопасности в учебных мастерских. Умеет выкладывать наружные и внутренние версты. Правильно приготавливает раствор для кладки кирпича. Не нарушая технологию, может выложить стену толщиной 2 и 2,5 кирпича по однорядной системе перевязки. Без отклонений выкладывает примыкание и пресечение стен, а также простенков. Без отклонений выкладывает стену толщиной 0,5 кирпича. Не допускает отклонение угла толщиной 1;1,5;2; 2,5 кирпича на всю высоту здания 10мм. Отлично выкладывает кирпичную перемычку, согласно требованиям СНиП.

**Отметка «4» хорошо**, выставляется, если студент допустил неточности при выполнении практического задания.

Хорошо подготавливает рабочее место каменщика. Соблюдает технику безопасности в учебных мастерских. Умеет выкладывать наружные и внутренние версты. Правильно приготавливает раствор для кладки кирпича. Не нарушая технологию, может выложить стену толщиной 2 и 2,5 кирпича по однорядной системе перевязки. Без отклонений выкладывает примыкание и пресечение стен, а также простенков. С не большим отклонением выкладывает стену толщиной 0,5 кирпича. Не допускает отклонение угла толщиной 1;1,5;2; 2,5 кирпича на всю высоту здания 15мм. Хорошо выкладывает кирпичную перемычку, согласно требованиям СНиП.

**Отметка «3» удовлетворительно**, выставляется при условии, если студент при выполнении каменной кладки систематически допускает во всех упражнениях неровности, вертикальности и горизонтальности ведения кладки.

Не умеет правильно организовать рабочее место, а также плохо соблюдает технику безопасности в учебной мастерской.

**Отметка «2» плохо**, выставляется, если практическое задание не сделано вообще.

**Приложение № \_\_\_\_**  
к ОПОП 08.01.27 «Мастер  
общестроительных работ», утвержденной  
приказом директора ГБПОУ ЧГСК  
от «\_\_» \_\_\_\_ 2023 г. №\_\_

## **ОЦЕНОЧНЫЕ МАТЕРИАЛЫ СОЦИАЛЬНО-ГУМАНИТАРНОГО ЦИКЛА**

### **СГ 01. ИСТОРИЯ РОССИИ**

**Профессия:** 08.01.27 Мастер общестроительных работ

**Форма обучения:** очная

**Квалификация выпускника:** мастер общестроительных работ

**Срок обучения** 10 месяцев

**База приема** среднее общее

Грозный, 2023

## **СОДЕРЖАНИЕ**

1. Паспорт комплекта фондов оценочных средств
2. Результаты освоения учебной дисциплины, подлежащие проверке
3. Контрольно-оценочные материалы для промежуточной аттестации по учебной дисциплине
4. Перечень рекомендуемых учебных изданий

## 1. Паспорт комплекта контрольно-оценочных средств

В результате освоения учебной дисциплины «История России» обучающийся должен обладать предусмотренными ФГОС следующими умениями, знаниями, которые формируют общие компетенции.

<b>ОК 3</b>	получать необходимую информацию, делать сравнительный анализ документов, видео и фото- материалов;
<b>ОК 4</b>	комплекса сведений об истории России и человечества в целом, общего и особенного в мировом историческом процессе;
<b>ОК 5</b>	особенностей социально-экономического и культурного развития России, и её регионов;
<b>ОК 6</b>	толковать содержание основных терминов исторической и общественно-политической лексики;
<b>ОК 07</b>	давать оценку историческим событиям и явлениям, деятельности исторических личностей;
<b>ОК 08</b>	назначения международных организаций и их деятельности: ООН, НАТО, ЕС.
<b>КЗ 09</b>	современных направлений, социально-экономического, и культурного развития России.



## 2. Результаты освоения учебной дисциплины, подлежащие проверке

В результате аттестации по учебной дисциплине осуществляется комплексная проверка следующих умений и знаний, а также динамика формирования общих компетенций:

Результаты обучения: умения, знания и общие компетенции	Показатели оценки результата	Форма контроля и оценивания
<b>Уметь:</b>		
<p><b>У1.</b> получать необходимую информацию, делать сравнительный анализ документов, видео и фото-материалов;</p> <p><b>ОК 03.</b> получать необходимую информацию, делать сравнительный анализ документов, видео и фото-материалов;</p> <p><b>ОК 04.</b> комплекса сведений об истории России и человечества в целом, общего и особенного в мировом историческом процессе;</p> <p><b>ОК 05.</b> особенностей социально-экономического и культурного развития России, и её регионов;</p>	<p>- грамотное владение материалом при устном или письменном опросе на занятиях по пройденным темам;</p> <p>- хорошее владение речью при беседе;</p>	<p>Самостоятельная работа, Защита рефератов, индивидуальных сообщений.</p>
<p><b>У2.</b> самостоятельно осуществлять поиск методов решения практических задач, применения различных методов познания;</p> <p><b>ОК 06.</b> толковать содержание основных терминов исторической и общественно-политической лексики</p> <p><b>ОК 07.</b> ориентироваться в условиях частной смены технологий в профессиональной деятельности.</p> <p><b>ОК 08.</b> назначения</p>	<p>- правильное выполнение самостоятельных работ обучающимися (устно или письменно);</p> <p>- правильное решение практических заданий;</p>	<p>Самостоятельная работа. Отчетные работы по практическим. Защита рефератов,</p>

международных организаций и их деятельности: ООН, НАТО, ЕС.		
<b>ОК 09.</b> современных направлений, социально-экономического, и культурного развития России.	<ul style="list-style-type: none"> <li>- грамотное владение материалом при устном или письменном опросе на занятиях по пройденным темам;</li> <li>- хорошее владение речью при беседе;</li> </ul>	Оценка уровня профессионализма деятельности обучающихся при выполнении практических заданий.
<b>Знать:</b>		
<b>31.</b> комплекса сведений об истории России и человечества в целом, общего и особенного в мировом историческом процессе;	<ul style="list-style-type: none"> <li>- грамотное владение материалом при устном или письменном опросе на занятиях по пройденным темам;</li> <li>- хорошее владение речью при беседе;</li> <li>-результативность информационного поиска из разных источников;</li> </ul>	Самостоятельная работа. Защита рефератов, индивидуальных сообщений.
<b>32.</b> основного содержания и исторического назначения важнейших правовых и законодательных актов Российской Федерации, мирового и регионального значения;	<ul style="list-style-type: none"> <li>- грамотное владение материалом при устном или письменном опросе на занятиях по пройденным темам;</li> <li>- хорошее владение речью при беседе;</li> </ul>	Оценка уровня профессионализма деятельности обучающихся при выполнении индивидуальных работ.
<b>33.</b> информации об основных достижениях научно-технического прогресса в России и ведущих странах мира;	<ul style="list-style-type: none"> <li>- грамотное владение материалом при устном или письменном опросе на занятиях по пройденным темам;</li> <li>- хорошее владение речью при беседе;</li> <li>-результативность информационного поиска из разных источников;</li> <li>- правильное выполнение</li> </ul>	Самостоятельная работа. Защита рефератов, индивидуальных сообщений.

	самостоятельных работ обучающимися (устно или письменно);	
<p><b>34.</b> сведений об историческом опыте развития профильных отраслей;</p> <p>информации о профессиональной и общественной деятельности, осуществляемой выдающимися представителями отрасли;</p> <ul style="list-style-type: none"> <li>– особенностей социально-экономического и культурного развития России, и её регионов;</li> <li>роли науки, культуры и религии в сохранении, укреплении национальных и государственных традиций;</li> </ul>	<ul style="list-style-type: none"> <li>- грамотное владение материалом при устном или письменном опросе на занятиях по пройденным темам;</li> <li>- хорошее владение речью при беседе;</li> </ul>	Фронтальный опрос.
<p><b>35.</b> сведений о причинах, событиях и итогах Второй мировой войны и Великой Отечественной войны советского народа;</p> <ul style="list-style-type: none"> <li>– информации о подвигах соотечественников в сложнейшие периоды истории Отечества;</li> <li>– процессов, происходящих в послевоенный период;</li> <li>– направлений восстановления и развития СССР;</li> <li>– важнейших событий региональной истории, сведений о людях, внесших вклад в защиту Родины и социально-экономическое развитие Отечества;</li> <li>– основных направлений развития ключевых регионов мира на рубеже XX и XXI вв.;</li> </ul>	<ul style="list-style-type: none"> <li>- знать основные направления работы таких организаций как ООН, НАТО, ЕС.</li> </ul>	Самостоятельная работа. Защита докладов, индивидуальных сообщений.

<ul style="list-style-type: none"> <li>– сведений о сущности и причинах локальных, региональных, межгосударственных конфликтов в конце XX – начале XXI вв.;</li> <li>– основных процессов (интеграционных, поликультурных, миграционных и иных) политического и экономического развития ведущих регионов мира;</li> <li>– назначения международных организаций и их деятельности: ООН, НАТО, ЕС;</li> <li>- современных направлений, социально-экономического, и культурного развития России;</li> </ul>		
<p><b>36.</b> содержания важнейших нормативно-правовых актов и исторического опыта решения проблем сохранения окружающей среды, ресурсосбережения, действий в чрезвычайных ситуациях;</p> <ul style="list-style-type: none"> <li>- основных направлений современной государственной политики в сфере обеспечения национальной безопасности Российской Федерации.</li> <li>- основных информационных источников, необходимых для изучения истории России и ведущих регионов мира.</li> </ul>	<ul style="list-style-type: none"> <li>- грамотное владение материалом при устном или письменном опросе на занятиях по пройденным темам;</li> <li>- хорошее владение речью при беседе;</li> </ul>	<p>Оценка уровня профессионализма деятельности обучающихся при выполнении практических заданий.</p>

### Показатели оценки результата

Умения и знания	Наименование раздела.	Показатели оценки результата	Формы и методы контроля и оценки результатов
<p><b>У.1</b> получать необходимую информацию, делать сравнительный анализ документов, видео и фото- материалов;</p>	<p>Раздел 1. Внутренняя политика государственной власти в СССР к началу 1980-х гг.</p>	<p>- за работу с историческими источниками и их анализ</p>	<p>- оценка уровня профессионализма деятельности обучающихся при выполнении самостоятельной работы;</p>
<p><b>З.2</b> основного содержания и исторического назначения важнейших правовых и законодательных актов Российской Федерации, мирового и регионального значения;</p>	<p>Раздел 2. Россия как правопреемница СССР.</p>	<p>- использование различных исторических источников</p>	<p>- оценка уровня профессионализма деятельности обучающихся при выполнении контрольной работы;</p>
<p><b>З.3</b> информации об основных достижениях научно-технического прогресса в России и ведущих странах мира;</p>	<p>Раздел 3. Суверенная Россия.</p>	<p>- взаимодействие с обучающимися, преподавателями и мастерами в ходе обучения</p>	<p>- оценка уровня профессионализма деятельности обучающихся при выполнении самостоятельной работы;</p>
<p><b>У.2</b> самостоятельно осуществлять поиск методов решения практических задач,</p>	<p>Раздел 4. Перспективы развития Российской Федерации в современном мире.</p>	<p>- демонстрация исторических предметов</p>	<p>- оценка уровня профессионализма деятельности обучающихся при</p>

применения различных методов познания;			выполнении самостоятельной работы.
--	--	--	------------------------------------

### 3. Контрольно-оценочные материалы для текущей аттестации по учебной дисциплине

1. Изучение реформ в экономике, в политической сфере периода перестройки в Советском союзе.
2. Изучение экономики в начале 80-х гг. в Советском Союзе. Трудности в развитии советской экономики. Стагнация экономика. Планы и их преодоления.
3. Политическая система в начале 80-х гг. в СССР. Принятие новой советской конституции 1977 года. Кризис командно-административной системы.
4. Особенности идеологии, национальной и социально-экономической политики.  
Рост оппозиционных настроений населения.
5. Противоречия в аграрном производстве. Жизнь народа: характерные черты.
6. Нарастание негативных явлений во всех сферах жизни общества.
7. Пути развития отечественной науки и культуры.
8. Развитие международных контактов деятелей литературы, науки и искусства.
9. Раскол в среде интеллигенции. Рождение альтернативной культуры.
10. Система образования.
11. Масштабы приобщения к культуре широких масс населения.
12. Отношения СССР со странами Запада. Установления военно-стратегического паритета между СССР и США.
13. Борьба за разрядку международной напряженности. Основные договоры об ограничении вооружений. Совещание в Хельсинки 1975г., подписание Заключительного акта.
14. Развитие сотрудничества с социалистическими странами. Роль СССР в становлении разрядки международной напряженности.
15. Падение авторитета СССР на международной арене.
16. Распад СССР: причины и последствия. Становление новой российской государственности.
17. Провозглашение государственного суверенитета России (12 июня 1990 г.)
18. Процесс становления нового конституционного строя в России.

19. Экономические реформы. Антикризисные меры и рыночные преобразования. Приватизация государственной собственности. Борьба с инфляцией 1992-1998гг. Криминализация и "теневилизация" экономической жизни. Углубление конституционного кризиса 1993г.

20. Развитие политической системы. Многопартийность. Принятие новой конституции, ее историческое значение. Общественно-политическое развитие России в 1994-1996гг. Первые шаги гражданского общества.

21. Второе президентство Б.Н. Ельцина.

22. Международные организации как субъекты международных отношений, их роль в создании системы безопасности в мире.

23. Проблемы, перспективы обеспечения военно-политической безопасности в Европе.

24. Система учреждений и органов ООН по правам человека.

25. Система защиты прав человека в рамках ОБСЕ.

26. Региональные организации в обеспечении международной безопасности.

27. Президент В.В. Путин. Укрепление государственности. Обеспечение гражданского согласия.

28. Экономическая политика.

29. Определение причины, содержания реформ образования, здравоохранения.

30. Развитие политической системы.

31. Изучение особенностей общественного сознания, вопросов государства и церкви, методов, форм, результатов борьбы с терроризмом.

32. Изучение основных направлений во внешней политике в конце XX начале XXI вв.

33. Президент Д.А. Медведев - продолжение политики, направленной на укрепление и стабилизацию государства и общества. Вновь избранный президент В.В. Путин.

34. Территориальная целостность государств в современном международном праве и ее обеспечение в Российской Федерации и на постсоветском пространстве.

35. Условия и факторы, влияющие на территориальную целостность государства, имеют внутренний и внешний характер.

36. Анализ политических и экономических карт России и сопредельных территорий за последнее десятилетие с точки зрения выяснения преемственности социально-экономического и политического курса с государственными традициями России.

37. Проблемы и перспективы актуализации нравственных основ образования.

38. Глобализация, динамика культур и поиск новых ценностей

### **Критерии оценки**

За правильный ответ на вопросы или верное решение задачи выставляется положительная оценка – 1 балл.

За неправильный ответ на вопросы или неверное решение задачи выставляется отрицательная оценка – 0 баллов.

Баллы результативности (правильных ответов)	Оценка уровня подготовки	
	Балл (ответа)	
30-27 баллов	5	отлично
26-24 баллов	4	хорошо
23-21 баллов	3	удовлетворительно
Ниже – 20 баллов	2	неудовлетворительно

Оценка «отлично» ставится при выполнении 90-100 % заданий

Оценка «хорошо» ставится при выполнении 80-89 % заданий

Оценка «удовлетворительно» ставится при выполнении 70-79 % заданий

Оценка «неудовлетворительно» ставится при выполнении 70 % заданий



#### 4. Перечень рекомендуемых учебных изданий

1. Артемов, В. В. История: учебник для студ. учреждений сред. проф. образования / В.В. Артемов, Ю. Н. Лубченков. — 15-е изд., испр. — М.: Издательский центр «Академия», 2019. — 448 с.
2. Касьянов, В. В. История: учебное пособие / В. В. Касьянов, П. С. Самыгин, С. И. Самыгин. - 2-е изд., испр. и доп. – М.: НИЦ ИНФРА-М, 2020. - 528 с. - (Среднее профессиональное образование).
3. Оришев, А. Б. История: учебник / А.Б. Оришев, В.Н. Тарасенко. — Москва: РИОР: ИНФРА-М, 2020. — 276 с. — (Среднее профессиональное образование).
4. Самыгин, С.И. История: учебник / С.И. Самыгин, П.С. Самыгин, В.Н. Шевелев. — 4-е изд., стер. — М.: КНОРУС, 2017. — 306 с. — (Среднее профессиональное образование).
5. Трифонова, Г. А. История: учебное пособие / Трифонова Г.А, Супрунова Е.П., Пай С.С., Салионов А.Е. – М.: НИЦ ИНФРА-М, 2020. — 649 с.

**Приложение № \_\_\_\_**  
к ОПОП 08.01.27 «Мастер  
общестроительных работ», утвержденной  
приказом директора ГБПОУ ЧГСК  
от «\_\_» \_\_\_\_ 2023 г. №\_\_

**ОЦЕНОЧНЫЕ МАТЕРИАЛЫ СОЦИАЛЬНО-ГУМАНИТАРНОГО ЦИКЛА**

**СГ 02. ИНОСТРАННЫЙ ЯЗЫК В ПРОФЕССИОНАЛЬНОЙ ДЕЯТЕЛЬНОСТИ**

**Профессия:** 08.01.27 Мастер общестроительных работ

**Форма обучения:** очная

**Квалификация выпускника:** мастер общестроительных работ

**Срок обучения** 10 месяцев

**База приема** среднее общее

Грозный, 2023

**ПАСПОРТ  
ФОНДА ОЦЕНОЧНЫХ СРЕДСТВ**

по учебной дисциплине

**Иностранный язык в профессиональной деятельности**

<b>Результаты обучения</b> (освоенные умения, усвоенные знания)	<b>Основные показатели оценки результата и их критерии</b>	<b>Тип задания; № задания</b>	<b>Форма аттестации (в соответствии с учебным планом)</b>
Умение аудировать	<ul style="list-style-type: none"> <li>- воспринимать на слух речь учителя и диктора в звукозаписи, построенную в основном на изученном материале и включающую до 3% незнакомых слов, о значении которых можно догадываться и незнание которых не влияет на понимание прослушанного.</li> <li>- выделять ключевые слова и основную идею звучащей речи;</li> <li>- распознавать смысл монологической и диалогической речи;</li> <li>- воспринимать на слух материалы по тематике специальности средней трудности.</li> </ul>	Практическое задание №1, №2	Текущий контроль Дифференцированный зачет
Умение говорить	<ul style="list-style-type: none"> <li>- правильно артикулировать и произносить гласные и согласные звуки;</li> <li>- правильно употреблять разговорные формулы (клише) в коммуникативных ситуациях;</li> <li>- составлять связный текст с использованием ключевых слов на бытовые и профессиональные темы;</li> <li>- представить устное сообщение на заданную тему (с предварительной подготовкой);</li> <li>- воспроизвести краткий или подробный пересказ прослушанного или прочитанного текста;</li> <li>- беседовать, используя элементы описания, повествования и рассуждения по тематике текущего года обучения и предыдущих лет обучения</li> <li>- обсуждать прочитанные и</li> </ul>	Практическое задание №3, №4	Текущий контроль Дифференцированный зачет

	прослушанный тексты, выражая свое мнение и отношение к изложенному.		
Умение читать	<ul style="list-style-type: none"> <li>- грамотно читать новые тексты общекультурного, общенаучного характера и тексты по специальности;</li> <li>- определять содержание текста по знакомым словам, интернациональным словам, географическим названиям и т.п.;</li> <li>- распознавать значение слов по контексту;</li> <li>- выделять главную и второстепенную информацию;</li> <li>- переводить (со словарем) бытовые, литературные и специальные тексты с иностранного на русский и с русского на иностранный язык;</li> </ul>	Практическое задание №5, №6	Текущий контроль Дифференцированный зачет
Умение писать	<ul style="list-style-type: none"> <li>- правильно писать текст под диктовку;</li> <li>- письменно излагать содержание прочитанного текста</li> <li>- письменно переводить текст на иностранный язык;</li> </ul>	Практическое задание №7, №8	Текущий контроль Дифференцированный зачет
Знание фонетики	<p>Различать характерные особенности иностранной языковой речи</p> <ul style="list-style-type: none"> <li>- воспроизводить все звуки иностранного языка, интонацию повелительных, повествовательных (утвердительных и отрицательных) и вопросительных предложений.</li> </ul>	Практическое задание №9	Текущий контроль Дифференцированный зачет
Знание грамматики	<p>Систематизировать, объяснить и дать примеры грамматических правил и явлений.</p> <p>Правильно применять в речи грамматические конструкции и структуры.</p>	Практическое задание №10 - №14	Текущий контроль Дифференцированный зачет
Знание лексики и фразеологии	<p>Систематизировать по темам 2000 слов для рецептивного усвоения</p> <p>Систематизировать и представить 600 слов для продуктивного усвоения.</p>	Практическое задание №15,	Текущий контроль Дифференцированный зачет
Уметь использовать приобретенные знания и умения в практической деятельности и	Представить рефераты, доклады, сообщения, презентации, научно-практические работы.	Практическое задание №16	Текущий контроль Дифференцированный зачет

повседневной жизни			
--------------------	--	--	--

## 2. Фонд оценочных средств

### 2.1 Объект оценивания «Умение аудировать»

#### 2.1.1 Практическое задание №1

#### Вариант 1

Вы услышите четыре коротких диалога, обозначенных А, В, С и D. Определите, где происходит каждый из этих диалогов. Используйте каждое место действия из списка 1— 5 только один раз. В задании есть одно лишнее место действия. Вы услышите запись дважды. Занесите свои ответы в таблицу. У вас есть 20 секунд, чтобы ознакомиться с заданием.

1. At the post office
2. At the booking office
3. At the airport
4. At a restaurant
5. In the hospital

A	B	C	D

#### Dialogue A

A: Give me 100 first-class stamps, please.

B: Here you are. That will be 25 dollars. Anything else?

A: Yes, I want 20 airmail stamps for Europe. I want to send this letter by registered mail.

B: Okay. Your total bill is 34 dollars. You have to fill out this form.

#### Dialogue B

A: Is it a direct train to London?

B: No, you have to change trains at Birmingham.

A: I see. One ticket to London, please.

B: Single or return, Ms?

A: Single, please.

B: 64 pounds, please.

#### Dialogue C

A: Good morning. Please, have a seat here. What's the problem?

B: I have a terrible stomachache.

A: Do you have diarrhea?

B: Yes, I do.

A: Do you have any other symptoms?

B: Yes, I feel sick.

#### Dialogue D

A: Good evening. Two for dinner?

B: Yes, that's right.

A: Where would you like to sit?

B: Could we have a table near the window, please?

A: Certainly. Here is the menu.

## Вариант 2

Вы услышите четыре коротких диалога, обозначенных А, В, С и D. Определите, где происходит каждый из этих диалогов. Используйте каждое место действия из списка 1— 5 только один раз. В задании есть одно лишнее место действия. Вы услышите запись дважды. Занесите свои ответы в таблицу. У вас есть 20 секунд, чтобы ознакомиться с заданием.

1. In the shop
2. In the restaurant
3. In the exhibition
4. At school
5. In the office

A	B	C	D

### Dialogue A

A: Is it going to be sunny at the weekend?

B: Yes, I think so. That's what I heard on the radio.

A: Good! Then we're going to have the party outside.

B: OK. But we're going to need some more chairs.

A: I'm going to see John later. I can ask him to bring some.

B: Good idea. Is he going to bring some extra plates and glasses, too?

A: Yes, he is.

### Dialogue B

A: What're you doing tonight?

B: Nothing. Why?

A: Do you want to go out somewhere?

B: Yeah. We can go to the cinema in town.

A: Good idea. What do you want to see?

B: There's a new film with George Clooney. I love him. I think it starts at eight.

A: OK- Do you want to go for a coffee first?

B: That sounds great. Do you know a good place to meet?

A: How about at Michel's Cafe at seven o'clock?

B: Perfect. See you there!

### Dialogue C

A: Yes, I'd like a ticket to London, please. For today.

B: Single?

A: No, return, please. I'm coming back on Thursday.

B: OK. First or second class?

A: Second is fine.

B: That's £62 please. How would you like to pay? By cash or card?

A: Is Visa OK?

B: Of course. Just enter your PIN here, please. Thank you.

### Dialogue D

A: Have you been to Egypt before?

B: No, I haven't. This is my first time, but my husband has — he was in Alexandria, in the north of Egypt.

A: It's a very beautiful place. Well, I hope you're enjoying my country. Have you seen any famous places yet?

B: Oh, yes! We've been to Luxor.

A: Oh, very good. Did you like it?

B: Yes, we loved it. It was very romantic. And we saw the Valley of the Kings.

### 3. Критерии оценки выполненных заданий:

- отметка «отлично» выставляется студенту, если выполнил все задания верно;
- отметка «хорошо» выставляется студенту, если выполнил правильно не менее 3/4 заданий;
- отметка «удовлетворительно» выставляется студенту, если в работе правильно выполнено не менее половины заданий;
- отметка «неудовлетворительно» выставляется студенту, если не выполнено более половины заданий;

#### 2.1.2 Практическое задание №2

##### Вариант 1

Вы услышите рассказ о среднестатистической британской семье. В заданиях A1 - A6 обведите цифру 1, 2 или 3, соответствующую выбранному вами варианту ответа. Вы услышите запись дважды.

A1 | Statistical data can help us to

- 1) understand society and social trends
- 2) analyze recent publications
- 3) change people's habits

A2 The average British family lives in a semi-detached house in the. of England.

- 1) north
- 2) west
- 3) south

| A3 1 They own their house which is situated of a large town.

- 1) in the center
- 2) in the industrial part
- 3) in the suburbs

A4 | Father in the average British family earns.

- 1) ?200 a week
- 2) ?2000 a months
- 3) ?40 a week

A5 Mother in the average British family works.

- 1) every day
- 2) several days a week
- 3) far from the house

A6 is not among the most popular activities of the average British family.

- 1) Going to the cinema

- 2) Going to the pub
- 3) Going hiking

There is, of course, no such thing as the average British family but statistical data can help us to understand a society and social trends. Every year official statistics based on questionnaires and surveys are published and these provide a lot of useful information on people's habits. This profile is based on one of their recent publications. So what is the average British family?

The average British family lives in a semi-detached house with a garden in the south of England. They own their house, which is situated in the suburbs of a large town. The house has three bedrooms. On average they have two children and a pet. The family drives a two-year-old Ford Cortina.

He works in the office of an engineering company for 40 hours a week and earns ?200 per week. He starts at 9.00 in the morning and finishes at 5.30 in the evening. He goes to work by car, which takes him 20 minutes. He doesn't particularly like his job but there are chances of promotion.

She works three days a week and earns ?95. She works locally and goes there by bus. She quite likes her job as it gets her out of the house, she meets people, and it is close to the children's school.

The children go to a state school which is a few miles from home. A special bus comes to pick them up every day. They are at school from 9.00 to 3.30.

The most popular evening entertainment is watching television or video, which the average person does for two and a half hours a day. After that, the next most popular activity is visiting friends, going to the cinema or a restaurant, or going to the pub. The most popular hobby is gardening and the most popular sports are fishing, football and tennis.

## Вариант 2

Вы услышите рассказ о среднестатистической британской семье. В заданиях A1 - A6 обведите цифру 1, 2 или 3, соответствующую выбранному вами варианту ответа. Вы услышите запись дважды.

A1 Corbin became a film star at the age of.

- 1) 14
- 2) 7
- 3) 4

A2 Corbin's favourite city is.

- 1) Los Angeles
- 2) New-York
- 3) Washington

A3 Corbin has.

- 1) three younger sisters
- 2) three elder brothers
- 3) three elder sisters

A4 The first film in which Corbin was cast is

- 1) 'Jump in'
- 2) 'Catch That Kid'
- 3) 'The Great Gatsby'

A5 Corbin likes Johnny Depp because.

- 1) he is a cool guy
- 2) his films are very exciting
- 3) he is a talented actor

A6 His favourite sound is

- 1) the alarm clock ringing



- 2) his fans' applause
- 3) the ocean at night

Corbin Bleu was a model by the time he was four years old, a Broadway actor at six, on TV at seven, a film star at fourteen, and now he is part of the biggest musical ever made - High School Musical.

Corbin Bleu was born in New York on February 21, 1989. 'New York is my favourite place in the whole world because it's where I was born,' he says. 'I go back all the time and I love it. New York is so incredible. The people are amazing and the city itself is so alive.'

When Corbin was about six his family moved to Los Angeles. Corbin Bleu has three younger sisters. He says that they are crazy, yet funny and often make him laugh.

Bleu graduated from the Los Angeles High School for the Arts. When he was a first-year student, Corbin was cast in the lead role in the feature film Catch That Kid.

In the film Jump In Corbin stars along with his father David. 'It was so great,' he remembers. 'We're not just father and son, we're friends!'

Last year, Corbin released his first solo album. 'It was so incredible to be able to get the opportunity to make my own first album. I never expected to do that although I've been singing all my life.'

Corbin's favorite actor is Johnny Depp: 'I love his films. When he plays a character he makes such a transformation you totally believe him in the part and forget it's Johnny Depp,' he says.

His favorite singers are Michael Jackson, Prince and Lenny Kravitz: 'They are definitely my musical heroes,' he says.

Bleu's favourite book is The Great Gatsby by Francis Scott Fitzgerald: 'I read it in my high school. I didn't want to read it at first but when I got into it

I was so excited. Gatsby is such a cool guy!' he remembers.

Corbin's favourite colours are gold and black.

His favourite sound is the ocean at night.

Corbin hates getting up early in the morning. 'The first thing I do every morning is: hit the alarm clock and go back to sleep!'

If Corbin doesn't want to be recognized when he goes out he usually ties his hair up or puts on a hat.

### **3. Критерии оценки выполненных заданий:**

- отметка «отлично» выставляется студенту, если выполнил все задания верно;
- отметка «хорошо» выставляется студенту, если выполнил правильно не менее 3/4 заданий;
- отметка «удовлетворительно» выставляется студенту, если в работе правильно выполнено не менее половины заданий;
- отметка «неудовлетворительно» выставляется студенту, если не выполнено более половины заданий;

#### **2.2 Объект оценивания «Умение говорить»**

##### **2.2.1 Практическое задание №3**

Составить монолог по теме:

Описание людей (внешность, характер, личностные качества, профессии)

Человек, здоровье, спорт

Город, деревня, инфраструктура

Природа и человек (климат, погода, экология)

Повседневная жизнь, условия жизни

Досуг

Новости, средства массовой информации

Навыки общественной жизни (повседневное поведение, профессиональные навыки и умения)

Культурные и национальные традиции, краеведение, обычаи и праздники

Государственное устройство, правовые институты

Планирование времени (рабочий день, досуг)

Условия проживания, система социальной помощи

Межличностные отношения (отношения между полами, семейные отношения, отношения между представителями разных поколений, социальные отношения, межконфессиональные отношения, расовые отношения)

Профессии и профессиональные качества, профессиональный рост, карьера

Новости, средства массовой информации

Реклама

Искусство, музыка, литература, авторы произведений

### **3. Критерии оценки выполненных заданий:**

- отметка «отлично» выставляется студенту, если выполнил все задания верно;
- отметка «хорошо» выставляется студенту, если выполнил правильно не менее 3/4 заданий;
- отметка «удовлетворительно» выставляется студенту, если в работе правильно выполнено не менее половины заданий;
- отметка «неудовлетворительно» выставляется студенту, если не выполнено более половины заданий;

#### **2.2.2. Практическое задание №4**

Составить диалог по теме:

Описание людей (внешность, характер, личностные качества, профессии)

Человек, здоровье, спорт

Город, деревня, инфраструктура

Природа и человек (климат, погода, экология)

Повседневная жизнь, условия жизни

Досуг

Новости, средства массовой информации

Навыки общественной жизни (повседневное поведение, профессиональные навыки и умения)

Культурные и национальные традиции, краеведение, обычаи и праздники

Государственное устройство, правовые институты

Планирование времени (рабочий день, досуг)

Условия проживания, система социальной помощи

Межличностные отношения (отношения между полами, семейные отношения, отношения между представителями разных поколений, социальные отношения, межконфессиональные отношения, расовые отношения)

Профессии и профессиональные качества, профессиональный рост, карьера

Новости, средства массовой информации

Реклама

Искусство, музыка, литература, авторы произведений

### 2.3. Объект оценивания «Умение читать»

#### 2.3.1. Практическое задание №5

### 3. Критерии оценки выполненных заданий:

- отметка «отлично» выставляется студенту, если выполнил все задания верно;
- отметка «хорошо» выставляется студенту, если выполнил правильно не менее 3/4 заданий;
- отметка «удовлетворительно» выставляется студенту, если в работе правильно выполнено не менее половины заданий;
- отметка «неудовлетворительно» выставляется студенту, если не выполнено более половины заданий;

#### Вариант 1

Установите соответствие между темами А—Н и текстами 1— 7. Занесите свои ответы в таблицу. Используйте каждую букву только один раз. В задании одна тема лишняя.

- A. The Pyramids of Egypt
- B. The hanging gardens of Babylon
- C. The statue of Zeus at Olympia
- D. The mausoleum of Halicarnassus
- E. The Apollo Belvedere in Vatican
- F. The temple of Artemis at Ephesus
- G. The Pharos of Alexandria
- H. The colossus of Rhodes

Seven Wonders of the World are works of art and architecture regarded by ancient Greek and Roman observers as the most extraordinary structures of antiquity. Only one wonder of the seven, the pyramids of Egypt, still stands today.

1. It was carved in the mid-5th century BC by the Greek sculptor Phidias. The colossal statue was the central feature of the Temple at Olympia, where the Olympic Games were held. It was considered to be

Phidias's masterpiece. The seated figure of the king of the Greek gods was 12 m in height and made of ivory and gold. An earthquake probably leveled the temple in the 6th century AD, and the statue was later taken to Constantinople, where a fire destroyed it.

2. The lighthouse, built in about 280 BC during the reign of Ptolemy II, stood more than 134 m tall — about as high as a 40-storey building. A fire was kept burning at its top to welcome sailors coming to the Egyptian land. Storms and an earthquake had damaged the lighthouse by 955 AD; an earthquake completely destroyed it during the 14th century.

3. They consisted of several tiers of platform terraces built upon arches and extending to a great height. Accounts of their height range from about 24 m to a less reliable estimate of more than 90 m. Trees and colourful plants and flowers grew on the terraces, irrigated with water brought up from the Euphrates River.

4. A huge bronze statue of the Greek sun god Helios was erected in about 280 BC to guard the entrance to the harbor at Rhodes, a Greek island off the coast of Asia Minor. The statue stood about 32 m tall and according to legend, it straddled the harbor. An earthquake destroyed it in 224 BC.

5. Queen Artemisia built the tomb in memory of Mausolus, her brother and husband, in what is now southwestern Turkey. It was decorated by the leading sculptor of the age. An earthquake probably toppled the structure, and its materials were later used as building material. Only fragments remain of this tomb from which the word *mausoleum* derives.

6. They were built on the west bank of the Nile River at Giza during the 4th Dynasty (about 2575 to about 2467 BC). The oldest of the seven wonders, they are the only one remaining nearly intact today. Their white stone facing was later removed for use as building material in other places. According to the Greek historian Herodotus, ten years were required to prepare the site and 100,000 labourers worked thereafter for 20 years to complete the largest of them, which contains the king's tomb.

7. An imposing temple in honour of the goddess of the hunt was built in what is now Turkey in the 6th century BC and rebuilt after it burned in 356 BC. Archaeologists estimate that the temple measured 104 m in length and 50 m in width. Its 127 stone columns stood more than 18 m tall. The temple was destroyed by the Goths in 262 AD.

1	2	3	4	5	6	7

**Вариант 2**

Установите соответствие между темами А—Н и текстами 1— 7. Занесите свои ответы в таблицу. Используйте каждую букву только один раз. В задании одна тема лишняя.

- |           |                  |
|-----------|------------------|
| A. Opera  | E. Conservatoire |
| B. Play   | F. Puppet show   |
| C. Circus | G. Musical       |
| D. Ballet | H. Rock music    |

1. The introduction of wild animals to the performance dates from about 1831, when the French trainer Henri Martin performed with his lions, elephant, and other animals at the Cirque Olympique in Paris. He was soon followed by the American trainer Isaac A. Van Amburgh, reputedly the first man to stick his head into a lion's mouth, who in 1838 took his act to England and so fascinated the young Queen Victoria that she commissioned the artist Edwin Landseer to paint a portrait of the brave American with his "big cats."

It is one of the world's most prestigious dance competitions, open to both male and female dancers of all countries, and much like the Olympic Games in purpose. It was first held in Bulgaria in July 1964. The competitions were organized by the Bulgarian Ministry of Culture to sponsor a dance event of international interest, creating opportunities for dancers choreographers, directors, and teachers to demonstrate and exchange skills. Following the original competitions the next were held in 1965, 1966, 1968, and every two years thereafter.

1. Britain's worldwide influence in music in the second half of the 20th century, especially in the area of popular music, is enormous. Such groups and singers as the Beatles, the Rolling Stones, The Who, Elton

John, and Sting are famous all over the world. The British people are of opinion that pop and rock music remain the most popular kinds of music in Britain, although jazz also has a large following.

2. Throughout the world the name *Shakespeare* is associated with the greatest achievements of England in the performing arts. Unfortunately, we have vague facts about Shakespeare's life. He apparently arrived in London about 1588 and by 1592 had attained success as an actor and a playwright.

3. The genre had taken a new turn with the production in 1927 of *Show Boat*; it was the first musical to provide a cohesive plot and initiate the use of music that was integral to the narrative, a practice that took hold until the 1940s. Based on a novel by Edna Ferber, the performance presented a serious drama based on American themes incorporating music that was derived from American folk melodies and spirituals.

4. "Chinese shadows", the European version of the Chinese shadow - puppet show, was introduced in Europe in the mid-18th century by returning travelers. Soon adopted by French and English showmen, the form gained prominence in the shows of the French puppeteer Dominique S6raphin, who presented the first popular performance in Paris in 1776. In 1781 he moved his show to Versailles, where he entertained the French court, and three years later he established a highly successful puppet theatre in Paris.

5. Although stage plays have been set to music since the era of the ancient Greeks, when the dramas of Sophocles and Aeschylus were accompanied by lyres and flutes, the usually accepted date for the beginning of opera as we know it is 1600. As part of the celebration of the marriage of King Henry IV of France to the Italian aristocrat Maria de Medici, the Florentine composer Jacopo Peri produced his famous *Euridice*, generally considered to be the first opera.

1	2	3	4	5	6	7

### 3. Критерии оценки выполненных заданий:

- отметка «отлично» выставляется студенту, если выполнил все задания верно;
- отметка «хорошо» выставляется студенту, если выполнил правильно не менее 3/4 заданий;
- отметка «удовлетворительно» выставляется студенту, если в работе правильно выполнено не менее половины заданий;
- отметка «неудовлетворительно» выставляется студенту, если не выполнено более половины заданий;

#### 2.3.2. Практическое задание №6

##### Вариант 1

Прочитайте утверждения 1—6 и следующий за ними текст. Установите соответствие между утверждениями и содержанием текста. Запишите в таблицу цифру, если утверждение верное, цифру 0, если утверждение неверное.

1. Some countries which were not part of the British Empire are affected by the Westminster model.
2. The Westminster model may be referred to as the democratic form of governing.
3. The 18th and the beginning of the 19th centuries were marked by the Industrial revolution in Great Britain.
4. Great Britain was a pioneer in urbanization of the nation.
5. The middle class prevailed in Great Britain.
6. Queen Victoria turned the nation into the richest in the world.

The British Empire influenced a lot of countries. Even parts of the world never included in the British Empire have adopted the British system of parliamentary government, often referred to as the Westminster model. Originally a vehicle for royal authority, this system gradually evolved into a representative government and finally became a means through which democracy could be exercised. Today legislative power comes from the lower house of Parliament, known as the House of Commons. The freely elected members of the House of Commons select the nation's chief executive, the prime minister. He or she in turn appoints members of the House of Commons to the Cabinet, a body of advisers. Because the executive is not separated from the legislature, the government is efficient as well as responsive to the electorate.

Britain was a pioneer in economic matters. The first industrial revolution occurred in Britain in the 18th and early 19th centuries and led to the development of the world's first society dominated by a middle class. Britain was the first nation to have more than half of its population living in urban areas. Rapid economic development and worldwide trade made Britain the richest nation in the world during the reign of Queen Victoria in the 19th century. For a long time before and after the Industrial Revolution, London was the center of world capitalism, and today is still one of the world's most important business and financial centres.

1	2	3	4	5	6

### Вариант 2

Прочитайте утверждения 1—6 и следующий за ними текст. Установите соответствие между утверждениями и содержанием текста. Запишите в таблицу цифру, если утверждение верное, цифру 0, если утверждение неверное.

1. Students generally are required to attend lectures at Oxford.
2. At some colleges students must change clothes to dinner.
3. In a short stroll one can pass the house where Christopher Wren discovered his comet.
4. Tolkien wrote notes for the Hobbit trilogy in one of Oxford's pubs.
5. Mathematician Charles Lutwidge Dodgson wrote a children's book called *Alice's Adventures in Wonderland* in Oxford.
6. Margaret Thatcher and John Kennedy studied at Oxford.

For 800 years the University of Oxford has been polishing minds and confusing outsiders in roughly equal measure. It is a place where students generally aren't required to attend lectures, don't receive grades, seldom study anything outside their chosen subject, and take just three sets of exams during the course of their college careers — “one to get in and two to get out,” as one alumnus told me.

“There are more rules and traditions than you can imagine,” Owen Sheers, a cheerful but slightly shell-shocked-looking first-year student, told me toward the end of his first week in New College. “At my college you dress one way if you go to the first sitting of dinner, another way if you go to the second. It's very confusing.”

A confusion of tradition is perhaps an inevitable consequence of a place so deeply steeped in history. In a short stroll you can pass the house where Edmund Hailey discovered his comet; the site of Britain's oldest public museum, the Ashmolean; the hall where architect Christopher Wren drew his first plans; the pub where J.R.R. Tolkien wrote notes for the Hobbit trilogy (it stands opposite the pub where Thomas Hardy made similar preparations for *Jude the Obscure*); the track where Roger Bannister ran the first sub-four-minute mile; the meadow where a promising young mathematician named Charles Lutwidge Dodgson refined *The Formulae of Plane Trigonometry, An Elementary Treatise on Determinants* and — oh yes — a children's trifle called *Alice's Adventures in Wonderland*.

Walk down the broad and curving High Street and you follow in the footsteps of Samuel Johnson, Adam Smith, Edward Gibbon, Jonathan Swift, Roger Bacon, Oscar Wilde, Graham Greene, T. S. Eliot, C. S. Lewis, Percy Bysshe Shelley, Indira Gandhi, Margaret Thatcher, and Bill Clinton, to name just a few who have worked and studied here.

1	2	3	4	5	6

### 3. Критерии оценки выполненных заданий:

- отметка «отлично» выставляется студенту, если выполнил все задания верно;
- отметка «хорошо» выставляется студенту, если выполнил правильно не менее 3/4 заданий;
- отметка «удовлетворительно» выставляется студенту, если в работе правильно выполнено не менее половины заданий;
- отметка «неудовлетворительно» выставляется студенту, если не выполнено более половины заданий;

#### 2.4. Объект оценивания «Умение писать»

##### 2.4.1. Практическое задание №7

#### Вариант 1

You have received a letter from your English-speaking pen friend Mary.

... I'm so impressed! Last weekend our class visited the Museum of the Moving Image. We learnt about the history and magic of cinema and TV. We could even try to draw our own cartoon film! I enjoyed it very much! We also met characters from the past and asked them different questions.

What was the last museum you visited? Did you enjoy it?

With love, Mary.

Write her a letter and answer the questions.

Ask three questions about the Museum of the Moving Image.

Write 100—120 words. Remember the rules of letter writing.

#### Вариант 2

You have received a letter from your English-speaking pen friend Andrew.

*...Last weekend my father and I went fishing. It was great. How did you spend your last weekend? Does your leisure depend on the season of the year? Do you prefer to spend your weekends with your parents or with your friends? Why?...*

Write him a letter and answer his 3 questions.

Write **100 — 120 words**. Remember the rules of letter writing.

### 3. Критерии оценки выполненных заданий:

- отметка «отлично» выставляется студенту, если выполнил все задания верно;
- отметка «хорошо» выставляется студенту, если выполнил правильно не менее 3/4 заданий;

- отметка «удовлетворительно» выставляется студенту, если в работе правильно выполнено не менее половины заданий;

- отметка «неудовлетворительно» выставляется студенту, если не выполнено более половины заданий;

#### 2.4.2. Практическое задание №8

##### Вариант 1

Write a short composition about summer jobs for teenagers.

Remember to say:

- why teenagers do summer jobs
- whether any of your friends/brothers/sisters do summer jobs; what jobs are they
- whether you would like to do summer job or not, why.

##### Вариант 2

Write a short composition about your plans for the future. Remember to say:

- if you are going to continue your education, why
- what subject would you like to specialize in
- if your friends support you in your choice, why/why not.

### 3. Критерии оценки выполненных заданий:

- отметка «отлично» выставляется студенту, если выполнил все задания верно;

- отметка «хорошо» выставляется студенту, если выполнил правильно не менее 3/4 заданий;

- отметка «удовлетворительно» выставляется студенту, если в работе правильно выполнено не менее половины заданий;

- отметка «неудовлетворительно» выставляется студенту, если не выполнено более половины заданий;

#### 2.5. Объект оценивания «Знание фонетики»

##### 2.5.1. Практическое задание №9

##### Вариант 1

Dee-deed-deep Be-been-beet Me-meed-meet Fee-feed-feet	Ten-pen Den-men Ted-bed Net-vent	Let-tell Led-bell Leep-peel
--	---	-----------------------------------

Meet, tell, bed, Ted, feet, pen, Ben

Ben, meet, tell, be, ten, feet, tent, bed, bede

Bee, dene, bet, dent, beet, end, men, bede, peep, dell, bent, den, mete



Tin Pit In It	Pete-pit Bede-bid Teen-tin Feet-fit	Time-tie Pine-pie Life-lie	My-mine-type By-five-life	Nets-pens Sets-sends Bess-is Test-it is
------------------------	--	----------------------------------	------------------------------	--

Size, Bess, type, sees, vine, fine, tie, test, spell, life

Life, spell, tie, seven, nine, seen

Mine, type, bid, did, fine, pit, five, vine, me, meet, lend, mete, eve, seem, pep, beef, ebb, see, send, pie

Type, tin, fine, pin, lip, pile, line, sit, fit, best, sin, fist, miss, pens, less, lends, Bess, seems, size zest, send

Ann-am Man-flat Map-bad Lamp-plan	Man-men Tan-ten Pan-pen Bad-bed	Main-may Pain-pay Name-nay Date-day	Men-mane Pen-pane Let-late Met-mate
--	--	--	--

Sad, made, stale, fit, deep, film, fail

Name, day, please, nice, fine, deep, beat, Spain

Pale, date, ban, tape, fate, mad, say, same, fat, day, Sam, lane, land, tame, Spain, faint, aim, leave, bede, beat, deed, lean, mean, seat, nice

Line, pin, pine, dene, fine, man, dent, Ann, nine, same, Sam, bet, bed, dine, did, name, May, fit, style, vet, bay, sat, tilt, file, faint, ease, pet, til, veal, slip, stay

## Вариант 2

Dee-deed-deep Be-been-beet Me-meed-meet Fee-feed-feet	Ten-pen Den-men Ted-bed Net-vent	Let-tell Led-bell Leep-peel
--	---	-----------------------------------

Meet, tell, bed, Ted, feet, pen, Ben

Ben, meet, tell, be, ten, feet, tent, bed, bede

Bee, dene, bet, dent, beet, end, men, bede, peep, dell, bent, den, mete

Tin Pit In It	Pete-pit Bede-bid Teen-tin Feet-fit	Time-tie Pine-pie Life-lie	My-mine-type By-five-life	Nets-pens Sets-sends Bess-is Test-it is
------------------------	--	----------------------------------	------------------------------	--

Size, Bess, type, sees, vine, fine, tie, test, spell, life

Life, spell, tie, seven, nine, seen

Mine, type, bid, did, fine, pit, five, vine, me, meet, lend, mete, eve, seem, pep, beef, ebb, see, send, pie

Type, tin, fine, pin, lip, pile, line, sit, fit, best, sin, fist, miss, pens, less, lends, Bess, seems, size zest, send

Ann-am Man-flat Map-bad Lamp-plan	Man-men Tan-ten Pan-pen Bad-bed	Main-may Pain-pay Name-nay Date-day	Men-mane Pen-pane Let-late Met-mate
--	--	--	--

Sad, made, stale, fit, deep, film, fail

Name, day, please, nice, fine, deep, beat, Spain

Pale, date, ban, tape, fate, mad, say, same, fat, day, Sam, lane, land, tame, Spain, faint, aim, leave, bede, beat, deed, lean, mean, seat, nice

Line, pin, pine, dene, fine, man, dent, Ann, nine, same, Sam, bet, bed, dine, did, name, May, fit, style, vet, bay, sat, tilt, file, faint, ease, pet, til, veal, slip, stay

### Вариант 3

Fur – firm – first Sir – burn – burst Her – turn - first	Burn – born Turn – torn Cur - corn
--	--

Burn – Ben Turn – ten Bird - bed	Burn – bone Turn – tone Cur - cone	Wasp – war Want – warm What - ward
--	--	--

Term, first, bird, third, stern, turn, Byrd, furs, curl, curt, serf, curb, herb, want, wash, was, watch, watt, whale, wharf, wheat, ward, when, whether, which, whiff, whip, warn, whole, warp, why

Cat, bunch, pinch, rice, will, chest, sister, frost, slick, sly, pace, lunch, rib, from, luck, cry, chart, shy, chill, sky, hale, rose, spine, till, spider, vine, till, sniff, maze, pan, reader

Deer Here engineer	Air – care Pair – Mary Fair - parents	Cure Pure During	Fire Mire Tired
--------------------------	---	------------------------	-----------------------

Our Sour Flour	Work Word World Worker	Were – war – woe Word – ward – wove Work – warn – woke Work – worm – won't
----------------------	---------------------------------	---

Leer, beer, peer, veer, teem, fee, wee, bee, feel, air, fair, hair, stairs, pair, plain, Spain, faint, care, fare, mare, stare, bare, rare, pure, cure, during, fire, mire, tire, shire, here, mere, sere, our, flour, sour, world, warm, worship, world, worthy

Fate, fat, far, fare

Peter, pet, pert, here

Style, gyphs, Byrd, tyre

File, fill, first, fired

Tube, tub, turn, cure

Bone, lot, form, store

### 3. Критерии оценки выполненных заданий:

- отметка «отлично» выставляется студенту, если выполнил все задания верно;
- отметка «хорошо» выставляется студенту, если выполнил правильно не менее 3/4 заданий;
- отметка «удовлетворительно» выставляется студенту, если в работе правильно выполнено не менее половины заданий;
- отметка «неудовлетворительно» выставляется студенту, если не выполнено более половины заданий;

#### 2.6. Объект оценивания «Знание грамматики»

##### 2.6.1. Практическое задание №10

##### Вариант 1

1. Употребить глагол *to be* в правильной форме.

- 1) My father ... a teacher.
- 2) He ... a pupil twenty years ago.
- 3) I ... a doctor when I grow up.
- 4) My sister ... not... at home tomorrow.
- 5) They ... in Moscow last year.

2. Употребите глагол *to have* в правильной форме.

- 1) I ... an interesting book about Repin.
- 2) My sister ... two little children.
- 3) ... you ... some time in she evening to discuss this question?
- 4) I ... a lot of work yesterday.
- 5) Who ... any questions now?

3. Употребите оборот *there is/are* нужном времени.

- 1) How many rooms ... there in your flat?
- 2) There ... 30 pupils in our class last year.
- 3) There ... no school near our house 5 years ago.
- 4) How many people ... there ... at the party next Sunday?
- 5) There ... a new cinema near my house now.

4. Напишите указанные существительные во множественном числе.

Class, ox, baby, leaf, sheep, advice, shoe, hero, roof, factory

5. Напишите степени сравнения следующих прилагательных.

Tall, big, grey, angry, carefull, narrow, expensive, cold, clever, difficult, bad.

6. Вставьте *some, any* или *no*.

- 1) Do you want... milk in your coffee?
- 2) There is ... snow in the street because it is warm.
- 3) I can see ... children in the yard. They are playing.
- 4) There were not... flowers on the table.

7. Поставьте глаголы, данные в скобках, в нужном времени.

1. My friend (to work) at the factory.
2. This group (to go) to the theatre next month.
3. We (to get) books from the library last week.
4. I (to come ) home later than usual yesterday.

This student (to answer ) well at the last lesson

## Вариант 2

1. Употребить глагол *to be* в правильной форме.

- 1) ... your father at work yesterday?
- 2) My sisters ... ill last week.
- 3) They ... not ill now.
- 4) Where ... your mother now? – She ... in the kitchen.
- 5) Where ... you yesterday? – I ... at the cinema.

2. Употребите глагол *to have* в правильной форме.

- 1) We ... no garden now.
- 2) He ... a new flat in the center of the town.
- 3) They ... no lessons tomorrow.
- 4) What kind of car ... he got?
- 5) When do you ... your breakfast?

3. Употребите оборот *there is/are* в нужном времени.

- 1) There ... 30 pupils in our class now.
- 2) There ... a new school near our house next year.
- 3) Look, there ... some flowers on the table.
- 4) How many students ... there at the lesson yesterday?
- 5) There ... only one room in his flat now.

4. Напишите указанные существительные во множественном числе.

Dress, news, army, safe, sugar, child, exercise, man, photo, opportunity

5. Напишите степени сравнения следующих прилагательных.

Yellow, strange, attentive, fat, cheap, pretty, experienced, dry, fast, little, serious

6. Вставьте *some*, *any* или *no*.

- 1) There is ... bread for dinner. Go and buy it.
- 2) They brought ... books from the library.
- 3) There wasn't ... water in the glass.
- 4) Have you got ... time to talk to me?

7. Поставьте глаголы, данные в скобках, в нужном времени.

- 1) They (to translate) text two tomorrow.
- 2) He (to read) the book about Robinson Crusoe in his childhood.
- 3) We want (to live) in peace.
- 4) Schoolchildren (to have) the longest holidays in summer.
- 5) He (to help) me in my work tomorrow.

## 3. Критерии оценки выполненных заданий:

- отметка «отлично» выставляется студенту, если выполнил все задания верно;
- отметка «хорошо» выставляется студенту, если выполнил правильно не менее 3/4 заданий;
- отметка «удовлетворительно» выставляется студенту, если в работе правильно выполнено не менее половины заданий;
- отметка «неудовлетворительно» выставляется студенту, если не выполнено более половины заданий;

### 2.6.2. Практическое задание №11

#### Вариант 1

1. Поставьте существительное во множественном числе:

flower  
man  
language  
country  
address

2. Напишите 3 формы глагола:

build  
lose  
give  
drive  
forget

3. Поставьте прилагательное в сравнительную и превосходную степень:

old  
happy  
interesting  
good

3. Выберите правильный вариант глагола:

- 1) ... she in the park yesterday? (were, is was)
  - 2) Mike and Nick ... at 3 o'clock tomorrow. (are, were, will be)
  - 3) Did you ... English last week? (has, have, had)
  - 4) They ... 5 lessons tomorrow. (had, have, will have)
  - 5) The teacher ... us at the next lesson. (asked, asks, will ask)
  - 6) Usually our lesson ... at 8.30. (will begin, begins, begin)
  - 7) He ... this book when he was a child. (has, have, had)
5. Переведите предложения на английский язык, используя пассивный залог:
- 1) Нас спрашивают на каждом уроке.
  - 2) Наш город был основан в 1838 году.
  - 3) Завтра он будет приглашен на вечеринку.
  - 4) Меня попросили помочь ему.
  - 5) Деревья красят каждую весну.

#### Вариант 2

1. Поставьте существительное во множественном числе:

child  
person  
family  
umbrella  
bus

2. Напишите 3 формы глагола:

come  
take  
catch  
go  
cost

3. Поставьте прилагательное в сравнительную и превосходную степень:

cold  
pretty  
important  
bad

4. Выберите правильный вариант глагола:

- 1) We ... not in the fourth last summer. (was, were, will be)
- 2) Where ... they now? (are, am, were)
- 3) ... he got a car? (will have, has, have)
- 4) We ... a new flat next year. (have, will have, had)
- 5) They ... to the radio yesterday morning. (listening, listened, listen)
- 6) I ... tennis tomorrow. (will play, played, play)
- 7) She always ... to the shop on Sunday. (go, goes, went)

4. Переведите предложения на английский язык, используя пассивный залог:

- 1) Фильм показывают каждый день.
- 2) Этот дом был разрушен в 1944 году.
- 3) Завтра меня спросят на уроке истории.
- 4) Его выслушали очень внимательно.
- 5) Корабли разгружают каждый день.

### 3. Критерии оценки выполненных заданий:

- отметка «отлично» выставляется студенту, если выполнил все задания верно;
- отметка «хорошо» выставляется студенту, если выполнил правильно не менее 3/4 заданий;
- отметка «удовлетворительно» выставляется студенту, если в работе правильно выполнено не менее половины заданий;
- отметка «неудовлетворительно» выставляется студенту, если не выполнено более половины заданий;

#### 4.3.1. Практическое задание №12

#### Вариант 1

Из четырех предложенных вариантов выберите единственно правильный.

1. Mike is looking for ... job.
  - a) a
  - b) the
  - c) an
  - d) –
  
2. I want those books. Please give ... to me.
  - a) they
  - b) them
  - c) those
  - d) these
  
3. It was 10 o'clock. I ... leave.
  - a) must
  - b) had
  - c) have to
  - d) had to
  
4. If I don't know a word I ... in my dictionary.
  - a) look
  - b) look for
  - c) look up
  - d) look at
  
5. How much money do you spend ... food each month?
  - a) on
  - b) at
  - c) for
  - d) to
  
6. You should ... alone at night.
  - a) not drive
  - b) not to drive
  - c) don't drive
  - d) not driven
  
7. She is a kind of person ... likes to go to parties.
  - a) which
  - b) who
  - c) whom
  - d) where
  
8. Tom ... study hard but now he doesn't study very hard.
  - a) use
  - b) didn't use to
  - c) used
  - d) used to
  
9. Have you ever been to England? Yes, I ... there last year.
  - a) was being
  - b) had been
  - c) have been

d) was

10. He was supposed ... after the matter.

- a) to look
- b) look
- c) looked
- d) looking

11. Before you ..., don't forget to turn off the TV set.

- a) will leave
- b) left
- c) leave
- d) have left

12. I heard a knock on the door but when I opened it there was ... outside.

- a) somebody
- b) nobody
- c) anyone
- d) anything

13. Why is Mike late? He has ... missed the nine o'clock train or something really serious has happened to him.

- a) either
- b) neither
- c) both
- d) so

14. Will you give me two ... stamps?

- a) else
- b) still
- c) more
- d) another

15. Can you tell us ... amusing story?

- a) another
- b) other
- c) else
- d) more

## Вариант 2

Из четырех предложенных вариантов выберите единственно правильный.

1. Could you close ... window, please.

- a) a
- b) the
- c) an
- d) –

2. We are going for a walk. You can go with ... .

- a) we
- b) us
- c) our
- d) ours



3. It was a through train so we ... change trains.

- a) mustn't
- b) hadn't
- c) didn't have to
- d) had not to

4. If I want to buy a jacket I always ... .

- a) try it on
- b) try on it
- c) try it
- d) it try on

5. We have been warned ... the danger of smoking here.

- a) about
- b) against
- c) at
- d) from

6. You'd better ... out alone at night.

- a) not to go
- b) don't go
- c) not go
- d) didn't go

7. A vegetarian is someone ... doesn't eat meat.

- a) whom
- b) who
- c) which
- d) whose

8. When Tom was a child he ... ice-cream, but he doesn't like it now.

- a) use to eat
- b) used eat
- c) use eat
- d) used to eat

9. It was raining when Kate ... the bus.

- a) waits
- b) was expecting
- c) expected
- d) was waiting for

10. They were supposed ... with us till Monday.

- a) stayed
- b) stay
- c) to stay
- d) had stayed

11. I will give you my address when I ... somewhere to live.

- a) find
- b) will find
- c) found
- d) have found

12. We don't know ... about car engines.

- a) nothing
- b) something
- c) anything
- d) everything

13. I ... like the film nor the novel it's based on.

- a) both
- b) neither
- c) so
- d) either

14. Is the baby ... crying?

- a) still
- b) yet
- c) else
- d) more

15. You needn't say anything ... .

- a) yet
- b) other
- c) else
- d) still

### Вариант 3

Из четырех предложенных вариантов выберите единственно правильный.

1. This morning I had ... apple and some toasts for breakfast.

- a) a
- b) the
- c) an
- d) –

2. Nick wants the money. Please give ... to him.

- a) they
- b) those
- c) them
- d) it

3. Why ... go to the police station yesterday?

- a) must she
- b) had she to
- c) did she have to
- d) she had to

4. The child is asleep. Don't ... .

- a) wake him
- b) wake him up
- c) wake up him
- d) woke him up

5. This village reminds me ... the one I lived in when I was a child.

- a) of
- b) about

- c) at
- d) from

6. You ought ... the weather before starting off.

- a) check
- b) to check
- c) checked
- d) checking

7. That is the horse ... won the race.

- a) who
- b) whose
- c) which
- d) whom

8. I know she doesn't play the piano now but ... play?

- a) used she to
- b) did she use
- c) did she used to
- d) did she use to

9. I didn't have the book that she ... .

- a) like
- b) likes
- c) liked
- d) has liked

10. She was supposed ... here in the evening.

- a) to be
- b) be
- c) was
- d) been

11. When I ... in London. I hope to visit a friend of mine.

- a) was
- b) am
- c) have been
- d) will be

12. I didn't know about the concert ... told me.

- a) Somebody
- b) Anybody
- c) Everybody
- d) Nobody

13. ... my brother and I were upset when we heard the news.

- a) Both
- b) And
- c) Neither
- d) Either

14. Haven't you finished the book ... ?

- a) else
- b) already
- c) still

d) yet

15. We know many ... beautiful songs.

- a) another
- b) other
- c) yet
- d) else

### 3. Критерии оценки выполненных заданий:

- отметка «отлично» выставляется студенту, если выполнил все задания верно;
- отметка «хорошо» выставляется студенту, если выполнил правильно не менее 3/4 заданий;
- отметка «удовлетворительно» выставляется студенту, если в работе правильно выполнено не менее половины заданий;
- отметка «неудовлетворительно» выставляется студенту, если не выполнено более половины заданий;

#### 4.3.2. Практическое задание №13

##### Вариант 1

Из четырех предложенных вариантов выберите единственно правильный.

1. What ... books by Ridiard Kipling besides "Mowgli" did you read in your childhood?

- a) another
- b) other
- c) else
- d) more

2. Steve asked Pete whether he ... skating.

- a) would
- b) will go
- c) is going
- d) has gone

3. I ... to the cinema for ages.

- a) wasn't
- b) hadn't
- c) won't be
- d) haven't been

4. Who is looking ... the children this afternoon?

- a) for
- b) at
- c) after
- d) on

5. The film wasn't worth ... .

- a) seeing

- b) see
- c) saw
- d) be seen

6. Unemployment among young people ... constantly.

- a) has increased
- b) had increased
- c) is increasing
- d) increased

7. The bill isn't ... as I thought I would be.

- a) such expensive
- b) expensive
- c) more expensive
- d) so expensive

8. I met Tom ... I was waiting for the bus.

- a) while
- b) during
- c) then
- d) for

9. She ... to have had a difficult childhood.

- a) is said
- b) said
- c) says
- d) has said

10. Mother didn't let the child ... TV.

- a) to watch
- b) watching
- c) watched
- d) watch

11. I am right, ... I?

- a) am not
- b) don't
- c) aren't
- d) am

12. The palace ... to public in 1990.

- a) has been opened
- b) is opened
- c) was opened
- d) opened

13. Please, remember, you ... to be in before 11 p.m.

- a) must
- b) have
- c) have had
- d) had had

14. Nobody ... Mike to get a bad mark at the examination.

- a) expected

- b) waited for
- c) looked forward
- d) looked for

15. I can't buy this watch, ... too expensive.

- a) they are
- b) them are
- c) these are
- d) it is

### Вариант 2

Из четырех предложенных вариантов выберите единственно правильный.

1. What ... languages does your friend speak?

- a) another
- b) else
- c) other
- d) more

2. I asked Ann if she ... sports.

- a) played
- b) plays
- c) is playing
- d) will play

3. I'd prefer us ... to the cinema.

- a) go
- b) went
- c) to go
- d) going

4. The bus is coming ... two hours, let's have lunch before it comes.

- a) after
- b) in
- c) for
- d) at

5. I didn't know the answer because I ... the book.

- a) wouldn't read
- b) don't read
- c) didn't read
- d) hadn't read

6. We ... in Paris for the next two months.

- a) will be working
- b) were working
- c) had been working
- d) have been working

7. It was ... than I thought, not yet four.

- a) early
- b) earlier
- c) earliest
- d) most early

8. We were watching TV ... we heard loud barking coming from the yard.

- a) during
- b) since
- c) when
- d) that

9. It ... to be Leonardo's masterpiece.

- a) believes
- b) is believed
- c) believed
- d) has believed

10. It ... for two years.

- a) hasn't rained
- b) is raining
- c) rained
- d) rains

11. He hasn't arrived yet, ... he?

- a) hasn't
- b) doesn't
- c) isn't
- d) has

12. My shirt ... in Thailand.

- a) was made
- b) are made
- c) had been made
- d) made

13. You ... pay a fine if you return books late.

- a) have
- b) have to
- c) have had to
- d) had to

14. My sister is short-sighted and she can't ... a person a few meters away.

- a) learn
- b) find out
- c) recognize
- d) get to know

15. ... any furniture in the room?

- a) Are there
- b) There is
- c) Is there
- d) There are

### Вариант 3

Из четырех предложенных вариантов выберите единственно правильный.

1. The English language ... to Britain by the Anglo-Saxon who came from Germany.

- a) was introduced
- b) introduced
- c) had introduced
- d) had been introduced

2. Modern English began ... the fifteenth century.

- a) at
- b) by
- c) from
- d) in

3. Ann was very upset ... .

- a) lately
- b) the other day
- c) one of these days
- d) the following week

4. If Alice had not gone to bed late last night, she ... a headache this morning.

- a) wouldn't have
- b) won't have
- c) wouldn't have had
- d) didn't have

5. I think life today is much better than it ... .

- a) used be
- b) used to be
- c) use to be
- d) was used to be

6. Life is much ... and more convenient now.

- a) easier
- b) more easier
- c) easiest
- d) most easiest

7. In the competition I was nervous and played ... than usual.

- a) worst
- b) badly
- c) worse
- d) as badly

8. Emma bought a new watch yesterday. ... very expensive.

- a) They were
- b) They was
- c) It were
- d) It was

9. I'm thirsty, I'd like some cola, but we haven't got ... .

- a) some
- b) any
- c) nothing
- d) something

10. I've just seen the news. ... that it will be not today.



- a) It says
- b) They say
- c) It say
- d) They says

11. He's got a car, ... he?

- a) isn't
- b) hasn't
- c) doesn't
- d) has

12. Who ... by?

- a) television was invented
- b) invented television
- c) was television invented
- d) did invent television

13. The tennis match was cancelled ... heavy rain.

- a) as a result
- b) although
- c) due to
- d) because

14. Ann told her friend that she ... the competition.

- a) won
- b) had won
- c) win
- d) will win

15. The manager asked the worker ... .

- a) not to smoke
- b) don't smoke
- c) not smoke
- d) no smoking

### **3. Критерии оценки выполненных заданий:**

- отметка «отлично» выставляется студенту, если выполнил все задания верно;
- отметка «хорошо» выставляется студенту, если выполнил правильно не менее 3/4 заданий;
- отметка «удовлетворительно» выставляется студенту, если в работе правильно выполнено не менее половины заданий;
- отметка «неудовлетворительно» выставляется студенту, если не выполнено более половины заданий;

#### **4.3.3. Практическое задание №14**

#### **Вариант 1**

Выберите правильный вариант ответа

1. I want to become a teacher \_\_\_\_\_.

- A. when I will leave school
- B. when I leave school
- C. when I am leaving school
- D. when I had left school

2. The Sahara is \_\_\_\_\_ desert in the world.

- A. the hottest
- B. hottest
- C. the most hot
- D. the hotter

3. John is not interested \_\_\_\_\_ politics.

- A. about
- B. in
- C. for
- D. over

4. I am sure we \_\_\_\_\_ before.

- A. have never met
- B. haven't never met
- C. didn't met
- D. had met

5. I don't know \_\_\_\_\_.

- A. where this museum
- B. where is this museum
- C. where this museum is
- D. this museum is this

6. They were in Spain last summer, \_\_\_\_\_?

- A. were they
- B. isn't it
- C. didn't they
- D. weren't they

7. When I came home late in the evening, \_\_\_\_\_?

- A. had already had dinner
- B. have already had dinner
- C. have been having dinner
- D. had dinner

8. New Year Day is \_\_\_\_\_ popular in Britain than Christmas.

- A. more less
- B. more little
- C. less
- D. little

9. \_\_\_\_\_ Michelangelo began painting the ceiling of the Sistine Chapel.

- A. At the age of 33
- B. At 33 years

C. At the age of 33 years

D. At the age of 33 years

10. The cost of living in our country has \_\_\_\_\_ again.

A. rose

B. raised

C. picked up

D. risen

11. I want \_\_\_\_\_ at the airport.

A. you meeting me

B. that you meet me

C. you to meet me

D. you meet me

12. What \_\_\_\_\_ we are having!

A. the rainy weather

B. a rainy weather

C. rainy weathers

D. rainy weather

13. Who \_\_\_\_\_ to go to the cinema with us?

A. want

B. does want

C. wants

D. is wanting

14. The teacher asked me \_\_\_\_\_ for the lesson.

A. was I ready

B. if I was ready

C. if was I ready

D. that I was ready

15. I think that John Lennon is \_\_\_\_\_ musicians in the world.

A. greatest one of

B. the greatest

C. one of greatest

D. one of the greatest

I don't like coffee with \_\_\_\_\_.

A. the milk

B. a milk

C. Milk

D. milks

Mrs. Johnson told us \_\_\_\_\_.

A. to not wash up

B. to do not wash up

C. not to wash up

D. that we don't wash up

It's not very difficult \_\_\_\_\_.

- A. to learn how to drive
- B. to learn how drive
- C. learn how to drive
- D. to learn how driving

19. I don't want to go to the country, I'd rather \_\_\_\_\_ at home.

- A. staying
- B. stay
- C. to stay
- D. will stay

I usually go to school \_\_\_\_\_ bus.

- A. on
- B. by
- C. in
- D. at

Вариант 2

Выберите правильный вариант ответа

1. I \_\_\_\_\_ Michael for ages.

- A. didn't see
- B. don't see
- C. haven't seen
- D. saw not

2. I \_\_\_\_\_ get up very early now.

- A. must to
- B. have to
- C. should to
- D. ought

3. How much \_\_\_\_\_ to fly to New York?

- A. costs it
- B. it costs
- C. does cost
- D. does it cost

4. My brother Nick is very good \_\_\_\_\_ maths.

- A. for
- B. at
- C. about
- D. in

5. When did you discover that your car \_\_\_\_\_?

- A. was disappeared
- B. had been disappeared
- C. had disappeared
- D. disappearing

6. If he \_\_\_\_\_ hard, he'll fail his final exams.

- A. doesn't work
- B. won't work
- C. hadn't work

D. wouldn't work

7. Have you heard the \_\_\_\_\_ news?

A. last

B. previous

C. latest

D. latter

8. Which of you \_\_\_\_\_ to go on an excursion?

A. wants

B. want

C. does want

D. do want

9. I'd like to know \_\_\_\_\_.

A. where is my diary

B. where it is my diary

C. where my diary is

D. my diary is where

10. I'm very busy at the moment. I \_\_\_\_\_ for my English exam.

A. am preparing

B. prepare

C. have been preparing

D. am going prepare

11. Ann said that she \_\_\_\_\_ a new dress.

A. had bought

B. bought

C. will buy

D. buy

12. Christmas is \_\_\_\_\_ popular and colorful holiday in Great Britain.

A. most

B. the most

C. most of all

D. very

13. This time tomorrow \_\_\_\_\_ in the Black Sea.

A. I swim

B. I'll swim

C. I'll swimming

D. I'll be swimming

14. I have known Dr Simon \_\_\_\_\_ 1982.

A. since

B. for

C. about

D. from

15. Do you know \_\_\_\_\_ foreign languages?

A. some

B. some of

C. any

D. the

16. This book \_\_\_\_\_ into 14 languages .

A. translated

B. has translated

C. being translated

D. has been translated

17. If the weather \_\_\_\_\_ fine tomorrow, we'll go to the park .

A. is

B. will

C. will be

D. were

18. My friend and I \_\_\_\_\_ go to the tennis court every Sunday.

A. occasionally

B. ever

C. usually

D. often

19. You'd better \_\_\_\_\_ .

stop worrying

to stop worrying

stop to worry

to stop worry

20. You have never been to Canada, \_\_\_\_\_ ?

A. isn't it

B. is it

C. haven't you

D. have you

### 3. Критерии оценки выполненных заданий:

- отметка «отлично» выставляется студенту, если выполнил все задания верно;

- отметка «хорошо» выставляется студенту, если выполнил правильно не менее 3/4 заданий;

- отметка «удовлетворительно» выставляется студенту, если в работе правильно выполнено не менее половины заданий;

- отметка «неудовлетворительно» выставляется студенту, если не выполнено более половины заданий;

4.4. Объект оценивания «Знание лексики и фразеологии»

4.1. Практическое задание №15

#### Вариант 1

Прочитайте текст с пропусками, обозначенными номерами A22—A28. Эти номера соответствуют заданиям A22—A28, в которых представлены возможные варианты ответов. Обведите номер выбранного вами варианта ответа.

Exiles

I can't say I really feel at home anywhere. I was born in a city,

but I hate cities. I love mountains, but I have A22 \_\_\_\_\_ lived in a mountain country: my home is a flat agricultural area in the south of England which I find boring. I don't have much in A23 \_\_\_\_\_ with the local people there, and my way of life is very A24 \_\_\_\_\_ from theirs, so I don't feel that I am really part of the community. Although I am English, in some ways I don't feel English. I have spent time in various countries, and I can happily live abroad for a period. Not for ever, though. In the end I always begin to feel too foreign, and *miss* too many things. It is then that I realize that my A25 \_\_\_\_\_ really are in England, even if I can't say exactly where. I don't have very A26 \_\_\_\_\_ family ties, and I am not in contact with many of my relatives. My Canadian wife has a much stronger sense of family, which she has passed to our son. His home and his immediate family mean a great deal to him, and his extended family is very important to him as well. He is very fond of all his A27 \_\_\_\_\_, and likes to see them as often as he can. So perhaps the next generation will have more ties than I have. In some ways I hope so, but being rootless has advantage too. On balance, I am not sure that I would prefer to A28 \_\_\_\_\_ to one place, one community and one set of ideas.

- |     |                 |              |              |              |
|-----|-----------------|--------------|--------------|--------------|
| A22 | 1) always       | 2) ever      | 3) never     | 4) usually   |
| A23 | 1) familiar     | 2) general   | 3) relation  | 4) common    |
| A24 | 1) different    | 2) various   | 3) contrary  | 4) unusually |
| A25 | 1) home         | 2) routes    | 3) place     | 4) roots     |
| A26 | 1) strong       | 2) hardy     | 3) powerful  | 4) tough     |
| A27 | 1) relationship | 2) relations | 3) ancestors | 4) friends   |
| A28 | 1) like         | 2) love      | 3) belong    | 4) choose    |

## Вариант 2

Прочитайте текст с пропусками, обозначенными номерами A22—A28. Эти номера соответствуют заданиям A22—A28, в которых представлены возможные варианты ответов. Обведите номер выбранного вами варианта ответа.

### Customs and Traditions

In the United States most people celebrate their birthdays on the day of the month they were born. Birthdays are celebrated with family and friends. Invitations are sent for a party and mothers usually cook birthday cake decorated with candles. The number of candles A22 \_\_\_\_\_ the age of the birthday person. After the candles are lighted, the person A23 \_\_\_\_\_ three wishes and then blows the candles out in one breath so the wishes will come true. Everybody sings "Happy Birthday" and wishes the person health and long life. It is A24 \_\_\_\_\_ to bring or send birthday cards and gifts to the birthday person. Many people send flowers; other gifts may be clothing, books, or perfumes. There are birthstones and flowers for each month of the year which can also be A25 \_\_\_\_\_ presents. Parties for children are usually held at home. At children's parties, children A26 \_\_\_\_\_ birthday hats and get souvenirs from the birthday child. Sometimes birthdays are celebrated at school in the classroom with classmates. Mothers bring cake, candy, and refreshments for the whole class. Some parties are catered at restaurants. Parents reserve a special room for the birthday group and supply the refreshments and decorations. Some birthdays are special. Girls have a special celebration for the sixteenth birthday, called "sweet sixteen". The eighteenth birthday is important because it is the legal A27 \_\_\_\_\_ age. The legal age for driving and drinking alcohol A28 \_\_\_\_\_ with each state

- |     |                |               |              |                |
|-----|----------------|---------------|--------------|----------------|
| A22 | 1) is          | 2) represents | 3) considers | 4) resembles   |
| A23 | 1) thinks      | 2) does       | 3) makes     | 4) realizes    |
| A24 | 1) custom      | 2) usually    | 3) generally | 4) traditional |
| A25 | 1) appropriate | 2) necessary  | 3) needed    | 4) distinctive |
| A26 | 1) dress       | 2) wear       | 3) bear      | 4) carry       |
| A27 | 1) election    | 2) voting     | 3) own       | 4) middle      |
| A28 | 1) differs     | 2) different  | 3) varies    | 4) similar     |

### **3. Критерии оценки выполненных заданий:**

- отметка «отлично» выставляется студенту, если выполнил все задания верно;
- отметка «хорошо» выставляется студенту, если выполнил правильно не менее 3/4 заданий;
- отметка «удовлетворительно» выставляется студенту, если в работе правильно выполнено не менее половины заданий;
- отметка «неудовлетворительно» выставляется студенту, если не выполнено более половины заданий;

**4.5.** Объект оценивания «Умение использовать приобретенные знания и умения в практической деятельности и повседневной жизни»

#### **5.1.** Практическое задание №16

##### **Темы для рефератов, докладов, сообщений, презентаций, научно-практических работ:**

Описание людей (внешность, характер, личностные качества, профессии)

Человек, здоровье, спорт

Город, деревня, инфраструктура

Природа и человек (климат, погода, экология)

Повседневная жизнь, условия жизни

Досуг

Новости, средства массовой информации

Навыки общественной жизни (повседневное поведение, профессиональные навыки и умения)

Культурные и национальные традиции, краеведение, обычаи и праздники

Государственное устройство, правовые институты

Планирование времени (рабочий день, досуг)

Условия проживания, система социальной помощи

Межличностные отношения (отношения между полами, семейные отношения, отношения между представителями разных поколений, социальные отношения, межконфессиональные отношения, расовые отношения)

Профессии и профессиональные качества, профессиональный рост, карьера

Новости, средства массовой информации

Реклама

Искусство, музыка, литература, авторы произведений.

### **4. Формы и содержание итоговой аттестации.**

#### **Вопросы к дифференцированному зачету.**

##### **1 вариант**

**Задание 1. Переведите на русский язык, обращая внимание на употребление Present Continuous.**

1. She is going to the cinema tonight.
2. We are not moving in today.
3. I am taking my exam on Wednesday.
4. They are leaving by eight o'clock train.
5. I am seeing my friends this Sunday. He is going tomorrow.
6. My father is arriving next week.



**Задание 2. Раскройте скобки, употребляя глаголы в форме Present Simple или в Present Continuous.**

• I (to have) a very *good* friend. She (to be) interested in many problems of modern life. She (not to be) at home now she (to be) in the library. My friend (to work) on her report at the moment, She always (to work) hard on her tasks.

2. My brother (to be) a vegetarian. He never (to eat) meat. He (to think) that meat (not to be) healthy. He (to have) dinner now. He (to have) only vegetables for his dinner.

3. For many people the best season of the year (to be) autumn. I (to like) autumn too. It (to be) September now. The leaves (to be) red and yellow. I (to watch) *now* the leaves (to fall) on the ground now.

**Задание 3. Напишите цифрами следующие даты:**

1. The first of March nineteen seventy-six.

• The fifth of December two thousand.

• The sixteenth of May nineteen five.

• The third of July nineteen hundred,

• in (the year) nineteen ninety-seven

6. in (the year) nineteen hundred eighty-one

7. in (the year) two thousand five.

**Задание 4. Письменно поставьте предложения в вопросительную форму и дайте краткие утвердительные или отрицательные ответы.**

Образец: She is his sister. Is she his sister? Yes, she is. No, she isn't.

1. My father is a worker. 2. He is an engineer now. 3. These children are little. 4. You are my best friend. 5. Your daughter is a pupil. 6. I am a student. 7. They are good boys. 8. Our mother is a teacher.

**Задание 5. Составьте предложения из данных слов.**

1. Have, no, book, I. 2. They, no, good, have, room. 3. Have, yes, I. 4. Room, Ann, a, has. 5. Pen, has, a, she? 6. Little, dog, our, is. 7. Is, pencil, his, old. 8. Lamp, is, good, her? 9. Book, give, please, me, your. 10. Bag, good, is, my.

**2 вариант**

**Задание 1. Заполните пропуски нужной формой глагола to be и переведите.**

1. He... born in 1985. 2. We... students now. 3. We... good friends at the college. 4. It... an interesting book. 5. Who... absent today? 6. He... a student. 7. What... he? 8. ... he a doctor? 9. These... my pencils. 10. Where... this book? It... on the table. 11. What... their names? 12. Mary... a girl. 13. Who... he? 14. What... you? 15. This man... in the room. 16. How... she? 17. How... you? I... fine. 18. How... your friend? 19. ... he your son? 20. Tomorrow we... at home. 21. ...you a sportsman?

**Задание 2. Ответить на вопросы.**

1. Who is your best friend?

2. Where does your friend study?

3. How does your friend look like?

4. What kind of sport does your friend like?

5. Do you like to spend your free time with your friends?

6. Is the sense of humour important in friendship?

7. 10. What are the hobbies of your friends?

**Задание 3. Составьте письменно общие вопросы к следующим предложениям.**

1. Our teacher knows several foreign languages. 2. We shall go to Samara next week. 3. They are working in our garden. 4. I watch TV every day. 5. He likes reading books. 6. She has many relatives abroad. 7. They were in many countries. 8. Russia is the largest country in the world.

**Задание 4. Поставьте к следующим предложениям вопросы:**

- 1) общие;
- 2) специальные;
- 3) разделительные.

1. There is a book on the table. 2. He must work hard today. 3. We are leaving for Moscow next week. 4. They don't go to work on Sunday. 5. It is not cold today. 6. We learn English at school.

**Задание 5. Ответьте на вопросы.**

1. What is your name?
2. How old are you?
3. Where do you live?
4. Have you got a family?
5. How large is your family?
6. Do you have brothers, sisters, grandparents in your family?
7. What are your father and mother?
8. How many rooms are there in your flat?
9. What is your favorite subject at the college?
10. What music do you like to listen to?
11. Do you go in for sports?
12. What sport do you go in for?

### 3 вариант

**Задание 1. Раскройте скобки, укажите время глагола.**

1. He (know) several foreign languages.
2. I (learn) English at school.
3. Usually the lessons (begin) at 9 o'clock.
4. Our grandparents (live) now in Moscow.
5. He often (visit) them last year.
6. As a rule I (go) to my school by bus.
7. She (work) abroad next year.
8. She (not like) loud music.
9. Your children usually (ask) many questions.
10. At present he (work) at school.
11. My brother (like) music.

**Задание 2. Употребите нужную форму глаголов to be и to have:**

1. Prof. Ivanov... our lecturer.
2. I... a first-year student now.
3. She...many children.
4. The students... at the laboratory.
5. My brother... two children.

6. They... a lot of work to do this week.

**Задание 3. Поставьте предложения в вопросительную и отрицательную формы.**

1. He studies at the college. 2. They play football well. 3. We usually watched TV in the evening. 4. Our teacher asks many questions. 5. Nick works at our school. 6. We like to go to St. Petersburg. 7. Moscow is my favorite city. 8. He visits us every day. 9. They study English. 10. My sister works a lot.

**Задание 4. Dining Etiquette/ English Meals**

1. What are the usual meals in England?
2. What time do they have breakfast?
3. What is a traditional English breakfast?
4. What are the two substantial meals of the day?
5. When is lunch usually taken?
6. What does lunch include?
7. Is tea popular among the English?
8. When do they usually have dinner?
9. Do the British enjoy tasting delicious food from other countries?

**Задание 5. Places of Interest in London**

1. What is the London's largest and most fashionable park?
2. What street has been the home of the British Prime Minister since 1735?
3. What is one of London's greatest museums?
4. Where can you see the famous waxworks?
5. Where is the Royal Observatory situated?

**4 вариант**

**Задание 1. How Different the World Is!**

1. How does geography influence the life of the country (the UK, The USA and Australia) and its people's lives?
2. What is special about the geographical position of Russia?
3. How does Russia's geography influence the character of the people of different countries?
4. What place would you like to live in? Why? What are the advantages of living there?
5. What subcultures existed in the time of your parent's youth?

**Задание 2. Travelling by Plane.**

1. Why do people mostly travel by air nowadays?
2. Why may the flight seem not so nice to you?
3. What are other inconveniences of flying?
4. When are passengers requested to arrive at the airport?
5. What is the luggage limitation?
6. What must passengers do in case they have some excess luggage?
7. What are passengers permitted to take with them into the cabin?
8. When is a boarding pass to be shown?
9. What do stewardesses do during the flight?
10. What can you do during the flight?
11. What opportunities do passengers have when the plane is landing or taking off?
12. What is the passenger given to fill in while still onboard the plane?
13. What are the formalities to be completed after the passenger has disembarked?
14. What must you list in your customs declaration?

15. What are prohibited articles?

16. What will the Customs inspector do after you are through with all customs formalities?

### **Задание 3. Travelling by Sea.**

1. Why do people like travelling?
2. What adventures can you have while travelling on a cruise ship?
3. Where do people live during the cruise?
4. Where can you go during sea days?
5. What kind of tours do cruise companies offer?
6. What can you go sightseeing when you are on a cruise vacation?

### **Задание 4 .Напишите сравнительную и превосходную степень для следующих прилагательных:**

happy ,young ,shallow ,difficult ,dirty ,patient ,hot comfortable, brave , late, little

### **Задание 5. Раскройте скобки, поставив предложенное прилагательное в нужной степени.**

1. Jill's a far \_\_\_\_\_ (intelligent) person than my brother.
2. Kate was the \_\_\_\_\_ (practical) of the family. Greg felt \_\_\_\_\_ (bad) yesterday than the day before.
3. This wine is the \_\_\_\_\_ (good) I've ever tasted.
4. Jack was the \_\_\_\_\_ (tall) of the two.
5. Jack is the \_\_\_\_\_ (clever) of the three brothers.
6. If you need any \_\_\_\_\_ (far) information, please contact our head office.
7. The sinking of Titanic is one of \_\_\_\_\_ (famous) shipwreck stories of all time.
8. Please, send the books back without \_\_\_\_\_ (far) delay.
9. The deposits of oil in Russia are by far the \_\_\_\_\_ (rich) in the world.
10. Could you come a bit \_\_\_\_\_ (early) tomorrow?
11. I like this song \_\_\_\_\_ (well) than the previous one.

## **5 вариант.**

### **1. Прочитайте текст и ответьте на вопросы.**

A traveler who had been riding in the rain and was wet through, arrived at a small hotel in the country. There was only one fireplace in the hall and a lot of people around it. The traveler thought of a plan how to get warm. He asked the hotel owner to take some fish to his horse. The hotel owner was surprised but the traveler insisted and the hotel owner did as he was asked. All the people rushed out to see the horse eat fish. The traveler had the fireplace all to himself and felt comfortable. When the hotel owner returned he said, "I was sure horses do not eat fish."— "Then why did you take it to my horse?"

#### **Вопросы:**

1. Why did the hotel owner try to feed the horse with fish?
2. Why did the traveler ask him to do it?

### **2. Поставьте вопрос к подчеркнутому члену предложения.**

The traveler thought of a plan how to get warm.

### **3. Раскройте скобки, употребив правильную глагольную форму.**

Once John Smith and his wife Mary who (1 — live) in a small house in the mountains, (2 — find) a dog. Though the dog (3 — be) weak and hungry, he (4 — not eat) anything in the presence of his new masters. Several days later the dog (5 — disappear). John and Mary (6 — leave) alone. But one day when Smith (7 — travel) in a train, he (8 — see) his dog running along the road. He (9 — get) off the train at the next station, (10 — buy) a piece of meat, (11 — catch) the dog and (12— bring) him home again. There the dog (13 — tie) up for a week.

The dog (14— escape) several times and each time he (15— run) north. At last the dog (16 — decide) to stay at the cottage but a long time (17 — pass) before Smith and his wife (18 — can) touch him. They (19 - call) him Wolf.

#### 4. Выберите правильный вариант.\*

\* Только один вариант является верным.

1. I... glasses since I was a child,

a) wear, b) wore, c) am wearing, d) have been wearing.

2. When the phone rang, I... dinner.

a) cook, b) was cooking, c) had been cooking, d) have been cooking.

3. He usually had dinner at 4 p.m., ... ?

a) had he, b) hadn't he, c) did he, d) didn't he.

4. He works ... and makes good progress.

a) hard, b) hardly, c) good, d) badly.

5. He reminds me ... someone I knew in the army.

a) of, b) to, c) from, d) about.

6. Mary is here. Where are ... ?

a) other, b) others, c) the others, d) another.

7. What ... bad weather we are having today!

a) the, b) a, c) an, d) — .

8. Did you read ... English books at school?

a) some, b) many, c) much, d) none.

9. I want to know what ...,

a) are you doing, b) were you doing, c) will you do, d) you are doing.

\*.

10. I've made ... mistakes now than I made last time.

#### 5. Переведите на английский язык.

1. Москва была основана Юрием Долгоруким.

2. Небо темное, может пойти дождь.

3. Мы не знали, что он собирается нас навестить.

4. Кто знает прогноз погоды на завтра?

5. Нам не пришлось долго ждать их.

#### 6 вариант.

##### 1. Выберите правильный ответ.

1. What's the name of the most famous clock in Britain?

a) Big Albert, b) Big Stephen, c) Big Wren, d) Big Ben.

2. What's tartan?

a) a dish, b) a pattern of the kilt, c) a bird, d) a dance.

3. Where is Glasgow situated?

a) in Scotland, b) in Wales, c) in England, d) in Northern Ireland.

4. What's the name of the London underground?

a) Metro, b) Tube, c) Subway, d) Underground,

5. What is the nickname of the Liberal Party?

a) the Tories, b) the Whips, c) the Libs, d) the Whigs.

##### 2. Прочитайте текст и ответьте на вопросы.

A young writer has just managed to publish his first book. He is very proud of his success and is boasting of it to everybody around. For more than half an hour he has been talking about his success to one of his friends who is also a writer. At last he thinks that his friend is not very much interested and apologizes saying "I am sorry to have taken so much of your time, it is so selfish of me." — "Never mind," answered his friend absent-mindedly. "You haven't taken my time at all. I've been thinking over the plot of my new novel."

**Вопросы:**

1. Was the young writer modest?
2. Why wasn't his friend annoyed?

**3. Поставьте вопросы к подчеркнутому члену предложения.**

The writer is proud of his success and is boasting of it to everybody around.

**4. Раскройте скобки, употребив правильную глагольную форму.**

In summer I (1 — go) to Brighton. When I (2 — arrive) there it (3 — be) late afternoon. After dinner I (4 — put) on my raincoat and (5 — go) out for a walk. It (6 — be) a nasty day, the sky (7 — cover) with clouds, and it (8 — rain) a little. As I (9 — move) slowly along the quiet empty street, I (10 — see) a stranger. He first (11 — pass) me by but then (12 — stop). "(13 — be) that you, Peter?" he (14 — cry) out. It (15 — be) Jones." I (16 — not see) you for ages," he (17 — say). — "Why, what you (18 — do) here?" I (19 — ask). "Why you (20 — not go) home?" — "I cannot," he (21 — answer). "

**5. Выберите правильный вариант.**

1. I ... since breakfast and I'm very tired.  
a) travel, b) am travelling, c) was travelling, d) have been travelling.
2. He came to the party ... he hadn't been invited.  
a) although, b) in case, c) even, d) in spite.
3. We have ... for a new secretary but we haven't had any replies yet.  
a) announced, b) advertised, c) advised, d) noticed.
4. Ted is good at football but Rick is ... .  
a) good, b) well, c) better, d) best.
5. ... "Romeo and Juliet?"—Not yet.  
a) Did you see, b) Do you see, c) Have you seen, d) Had you seen.
6. He makes me ....  
a) laugh, b) to laugh, c) laughing, d) have laughed.
7. He had an accident yesterday and was taken to ... hospital.  
a) the, b) — , c) a, d) an.
8. It's crowded in here. There's ... to sit down.  
a) hardly, b) hardly any, c) hardly anything, d) hardly anywhere.
9. Next June my cousin ... from high school.  
a) graduate, b) graduated, c) will graduate, d) has graduated.
10. The Earth ... round the Sun.  
a) goes, b) was going, c) will go, d) has gone.

**7 вариант.**

**1. Переведите на английский язык.**

1. Когда вы закончили школу?
2. Если она придет, я тебе позвоню.
3. Они должны вернуться в понедельник.
4. Он увлекается плаванием.
5. Когда мы пришли, фильм уже начался.

**2. Выберите правильный ответ.**

1. What is the symbol of the Speaker's authority?  
a) the mace, b) the woolsack, c) the ribbon, d) the bell.
2. Who presides over the House of Lords?  
a) Prime Minister, b) Lord Chancellor, c) Lord Protector, d) the Speaker.
3. What's the name of the British flag?  
a) Star-Spangled Banner, b) Stripes and Stars, c) Union Jack, d) John Bull.

4. What London street is famous for shops? a) Oxford Street, b) Fleet Street, c) Lombard Street, d) Charing Cross Road.

5. What was J. Constable?

a) a musician, b) a politician, c) a poet, d) a painter.

### 3. Прочитайте и ответьте на вопросы.

The famous composer Rachmaninov was also a very good pianist. When he was a small boy he was asked to play at a home party at their friends' place. Though he was only eight he was quite experienced in playing the piano and did it well. At that concert he was to play one of Beethoven's sonatas. It must be mentioned that there are several very long intervals in that sonata. In each of these intervals the boy took his hands off the keyboard and waited. During one of these intervals the old mother of the hostess came up to him and said, "My boy, why don't you play something that you know very well?"

#### **Вопросы:**

1. Why did the boy stop playing several times?

2. Did the old lady know Beethoven's music well?

### 4. Поставьте вопрос к подчеркнутому члену предложения.

Rachmaninov was a famous pianist and composer.

### 5. Раскройте скобки, употребив правильную глагольную форму.

One evening Mr Green (1 — drive) his car along a country road. He (2 — be) to London where he (3 — take) 250 pounds from the bank. He (4 — put) the money in his pocket. At some part of the road a man in shabby clothes (5 — stop) him and (6 — ask) for a lift. Mr Green (7 — tell) him (8 — get) into the car and (9 — continue) his way. He (10 — talk) to the man and (11 — learn) that the man (12 — escape) from prison and thought of his 250 pounds.

Suddenly he (13 — see) a police car and (14 — have) a bright idea. He (15 — begin) to drive the car fast. He (16 — look) back and (17 — see) the police car nearing his car. It soon (18 — overtake) him and he (19 — have to) stop.

## 8 вариант.

### 1. Выберите правильный вариант.

1. I've just bought ... copy of his latest book.

a) — , b) a, c) the, d) any.

2. ... in my class likes him.

a) All, b) All pupils, c) All the pupils, d) Everyone.

3. Jack left ... Paris last week.

a) in, b) for, c) from, d) to.

4. They... yet.

a) didn't arrive, b) haven't arrived, c) hadn't arrived, d) don't arrive.

5. Turn right... the end of the street.

a) at, b) in, c) to, d) on.

6. Nelly is ... at History than Jane but worse at French.

a) as good, b) not so good, c) better, d) best.

7. A young man asked if we ... students.

a) are, b) were, c) have been, d) shall be.

8. I have asked some friends — for tea.

a) to go, b) to stay, c) to bring, d) to drink.

9. Has he ... you of his decision?

a) talked, b) said, c) told, d) spoke.

10. She made her husband ... the tree.

a) to cut down, b) cut down, c) to have cut down, d) cutting down.

### 2. Переведите на английский язык.

1. Ты знаешь, сколько ему лет?
2. Тебе следует больше заниматься английским.
3. Я думал, что ты знаешь это.
4. В каждом журнале есть что-то интересное.
5. Мы спросили их, купили ли они словарь.

### 3. Выберите правильный ответ.

1. What is the Barbican?  
a) a river, b) an art center, c) a pop group, d) a cinema.
2. Where is Ben Nevis situated?  
a) in Scotland, b) in Wales, c) in England, d) in Northern Ireland.
3. Who is the head of the state in Britain?  
a) Mayor, b) Prime Minister, c) Queen, d) Speaker.
4. What is standing in the middle of Piccadilly?  
a) the Statue of Eros, b) the Statue of Pan, c) the Statue of Cromwell, d) the Marble Arch.
5. What is soccer?  
a) American football, b) hockey, c) squash, d) boat-racing.

### 4. Прочитайте текст и ответьте на вопросы.

A certain king was in the habit of writing verses. He thought highly of them. Since he was a king the people to whom he showed them tried to praise them too. Once he showed his verses to a wise man. The wise man didn't like them. It made the king very angry and he put the man into prison. Some time passed and the king decided to set him free. The king invited him to dinner and showed him his new verses. Then he asked the wise man what he thought of them. The wise man turned to the king and said, "Send me back to prison."

#### **Вопросы:**

1. Was the king wise?
2. Why did the wise man ask to send him back to prison?

### 5. Поставьте вопрос к подчеркнутому члену предложения.

The king thought highly of his verses.

### 6. Раскройте скобки, употребив правильную глагольную форму.

One bright afternoon Major Brown (1 — go) out for his usual after-dinner walk. The major (2 — be) a little man, very energetic and strong-looking. Some time before Major Brown (3 — retire) from the army and now (4 — live) on a small pension. He (5 — be) a brave and successful soldier but he never (6 — like) being a military man. He (7 — take) a small house in London and (8 — devote) the rest of his life to growing his favorite flowers — pansies in his little garden.

As the major slowly (9 — walk) along a narrow street he suddenly (10 — see) a most pleasant sight. A large, heavy man (11 — push) before him a barrow full of pansies. The major peer (12 — see) such beautiful flowers. He (13 — come) up to the man and (14 — begin) to talk to him. At first he only (15 — want) to buy some of the pansies but finally he (16 — decide) to buy them all.

"I (17 — tell) you something, sir," (18 — say) the man and (19 — look) around.



**Показатели и критерии для оценки освоения профессиональных и общих компетенций**

ОК	Основные показатели оценки результата	Критерии
Умение читать Умение писать Знание грамматики Знание лексики и фразеологии	Грамотное чтение, выделение главной и второстепенной информации.  Грамотное написание текста и отдельных слов.  Правильное применение в речи грамматических конструкций и структур.  Правильное применение лексических и фразеологических единиц	За правильный ответ на вопросы или верное решение задачи выставляется положительная оценка – 1 балл.  За не правильный ответ на вопросы или неверное решение задачи выставляется отрицательная оценка – 0 баллов. Соответствие подготовленного материала требуемым критериям

**Пакет экзаменатора.**

Билет №1

Вставьте в текст слова по смыслу, не забывая, что одно из них лишнее.

Abundant	Decisive	Height
Gloomy	Person	Structure
Late	Moustache	Thumb-nail
Clean-shaven	Dye	Upper
Complexion	Gait	

The *Evening Messenger* decided to offer 500 pounds reward to any (1) \_\_\_\_\_ who will give information leading to the arrest of the man, William Strickland, who is wanted by the police in connection with the murder of the (2) \_\_\_\_\_ Emma Stickland.

*Description of the wanted man*

Age 43, (3) \_\_\_\_\_ 6 ft 1 or 2 inches, (4) \_\_\_\_\_ rather dark, hair silver-grey and (5) \_\_\_\_\_ may (6) \_\_\_\_\_ it, full grey (7) \_\_\_\_\_ and beard, may now be (8) \_\_\_\_\_, eyes light-grey, left (9) \_\_\_\_\_ eye tooth stopped with gold, left (10) \_\_\_\_\_ deformed by a recent blow.

Speaks in rather a loud voice, quick, (11) \_\_\_\_\_ manner, (12) \_\_\_\_\_ expression of the face, awkward (13) \_\_\_\_\_ (was a sailor).

1- person, 2 - late, 3 - height, 4 - complexion, 5 - abundant, 6 - dye, 7 - moustache, 8 - clean-shaven, 9 - upper, 10 - thumb-nail, 11 - decisive, 12 - gloomy, 13 - gait

the odd word is *structure*

## Вариант 2

Вставьте в текст слова по смыслу, не забывая, что одно из них лишнее.

Admitted	Found	Public
Aim	Founded	Superb
Arranged	Holdings	Used
Celebrity	Illustrates	Well
Criterion	Including	
Extended	Personalities	

National Portrait Gallery, in London, is the national collection of portraits of British men and women including drawings, miniatures, busts, and photographs as (1) \_\_\_\_\_ as oil painting. The gallery was (2) \_\_\_\_\_ in 1856 and opened to the (3) \_\_\_\_\_ in 1859 with a collection of 57 portraits. Its (4) \_\_\_\_\_ is to record and collect historical pictures and also to illustrate the (5) \_\_\_\_\_ of great men and women. The (6) \_\_\_\_\_ for inclusion in the gallery has always been the (7) \_\_\_\_\_ of the sitter rather than the merit of the artist, though many (8) \_\_\_\_\_ works of art are in the collection. Portraits of living persons were (9) \_\_\_\_\_ to the gallery only after many years of excluding them. The gallery moved to its present building, just off Trafalgar Square, in 1896 and was (10) \_\_\_\_\_ in the 1930s.

The collection is (11) \_\_\_\_\_ chronologically, beginning with the Tudors and moving on through the 17<sup>th</sup>, 18<sup>th</sup>, and 19<sup>th</sup> centuries to portraits of leaving people. The arrangement of the gallery (12) \_\_\_\_\_ different themes in Britain history, and maps and other objects are (13) \_\_\_\_\_ to complement the pictures. Among the gallery's (14) \_\_\_\_\_ are portraits of the kings and queens of England, (15) \_\_\_\_\_ one of Hans Holbein of Henry VIII with his father and a fine portrait of Elisabeth I. other famous portraits include Peter Paul Rubens' splendid portrait of Thomas Howard and so on.

1 - well, 2 - founded, 3 - public, 4 - aim, 5 - personalities, 6 - criterion, 7 - celebrity, 8 - superb, 9 - admitted, 10 - extended, 11 - arranged, 12 - illustrates, 13 - used, 14 - holdings, 15 - including the odd word is *found*

### Условия выполнения задания

Время выполнения задания: 40 мин.

Требования охраны труда: нет

Оборудование: нет

Литература для экзаменуемых: словари

Дополнительная литература для экзаменатора: нет

**Приложение № \_\_\_\_**  
к ОПОП 08.01.27 «Мастер  
общестроительных работ», утвержденной  
приказом директора ГБПОУ ЧГСК  
от «\_\_» \_\_\_\_ 2023 г. №\_\_

**ОЦЕНОЧНЫЕ МАТЕРИАЛЫ СОЦИАЛЬНО-ГУМАНИТАРНОГО ЦИКЛА**  
**СГ 03. БЕЗОПАСНОСТЬ ЖИЗНЕДЕЯТЕЛЬНОСТИ**

**Профессия:** 08.01.27 Мастер общестроительных работ

**Форма обучения:** очная

**Квалификация выпускника:** мастер общестроительных работ

**Срок обучения** 10 месяцев

**База приема** среднее общее

Грозный, 2023

# **I Паспорт комплекта фондов оценочных средств**

## **1 Область применения**

Комплект **фондов оценочных средств (ФОС)** предназначен для проверки результатов освоения учебной дисциплины (УД) **Безопасность жизнедеятельности**.

## **2 Объекты оценивания – результаты освоения УД/МДК**

Комплект ФОС позволяет оценить следующие результаты освоения учебной дисциплины в соответствии с ФГОС специальностей СПО и рабочей программой дисциплины: **Безопасности жизнедеятельности**

### **• личностные:**

- развитие личностных, в том числе духовных и физических, качеств, обеспечивающих защищенность жизненно важных интересов личности от внешних и внутренних угроз;
- готовность к служению Отечеству, его защите;
- формирование потребности соблюдать нормы здорового образа жизни, осознанно выполнять правила безопасности жизнедеятельности;
- исключение из своей жизни вредных привычек (курения, пьянства и т. д.);
- воспитание ответственного отношения к сохранению окружающей природной среды, личному здоровью, как к индивидуальной и общественной ценности;
- освоение приемов действий в опасных и чрезвычайных ситуациях природного, техногенного и социального характера;

### **• метапредметные:**

- овладение умениями формулировать личные понятия о безопасности; анализировать причины возникновения опасных и чрезвычайных ситуаций; обобщать и сравнивать последствия опасных и чрезвычайных ситуаций; выявлять причинно-следственные связи опасных ситуаций и их влияние на безопасность жизнедеятельности человека;
- овладение навыками самостоятельно определять цели и задачи по безопасному поведению в повседневной жизни и в различных опасных и чрезвычайных ситуациях, выбирать средства реализации поставленных целей, оценивать результаты своей деятельности в обеспечении личной безопасности;
- формирование умения воспринимать и перерабатывать информацию, генерировать идеи, моделировать индивидуальные подходы к обеспечению личной безопасности в повседневной жизни и в чрезвычайных ситуациях;
- приобретение опыта самостоятельного поиска, анализа и отбора информации в области безопасности жизнедеятельности с использованием различных источников и новых информационных технологий;
- развитие умения выражать свои мысли и способности слушать собеседника, понимать его точку зрения, признавать право другого человека на иное мнение;
- формирование умений взаимодействовать с окружающими, выполнять различные социальные роли во время и при ликвидации последствий чрезвычайных ситуаций;
- формирование умения предвидеть возникновение опасных ситуаций по характерным признакам их появления, а также на основе анализа специальной информации, получаемой из различных источников;
- развитие умения применять полученные теоретические знания на практике: принимать обоснованные решения и выработать план действий в конкретной опасной ситуации с учетом реально складывающейся обстановки и индивидуальных возможностей;
- формирование умения анализировать явления и события природного, техногенного и социального характера, выявлять причины их возникновения и возможные последствия, проектировать модели личного безопасного поведения;
- развитие умения информировать о результатах своих наблюдений, участвовать в дискуссии, отстаивать свою точку зрения, находить компромиссное решение в различных ситуациях;

- освоение знания устройства и принципов действия бытовых приборов и других технических средств, используемых в повседневной жизни;
- приобретение опыта локализации возможных опасных ситуаций, связанных с нарушением работы технических средств и правил их эксплуатации;
- формирование установки на здоровый образ жизни;
- развитие необходимых физических качеств: выносливости, силы, ловкости, гибкости, скоростных качеств, достаточных для того, чтобы выдерживать необходимые умственные и физические нагрузки;

• **предметные:**

- сформированность представлений о культуре безопасности жизнедеятельности, в том числе о культуре экологической безопасности как жизненно важной социально-нравственной позиции личности, а также средстве, повышающем защищенность личности, общества и государства от внешних и внутренних угроз, включая отрицательное влияние человеческого фактора;
- получение знания основ государственной системы, российского законодательства, направленного на защиту населения от внешних и внутренних угроз;
- сформированность представлений о необходимости отрицания экстремизма, терроризма, других действий противоправного характера, а также асоциального поведения;
- сформированность представлений о здоровом образе жизни как о средстве обеспечения духовного, физического и социального благополучия личности;
- освоение знания распространенных опасных и чрезвычайных ситуаций природного, техногенного и социального характера;
- освоение знания факторов, пагубно влияющих на здоровье человека;
- развитие знания основных мер защиты (в том числе в области гражданской обороны) и правил поведения в условиях опасных и чрезвычайных ситуаций;
- формирование умения предвидеть возникновение опасных и чрезвычайных ситуаций по характерным для них признакам, а также использовать различные информационные источники;
- развитие умения применять полученные знания в области безопасности на практике, проектировать модели личного безопасного поведения в повседневной жизни и в различных опасных и чрезвычайных ситуациях;
- получение и освоение знания основ обороны государства и воинской службы: законодательства об обороне государства и воинской обязанности граждан; прав и обязанностей гражданина до призыва, во время призыва и прохождения военной службы, уставных отношений, быта военнослужащих, порядка несения службы и воинских ритуалов, строевой, огневой и тактической подготовки;
- освоение знания основных видов военно-профессиональной деятельности, особенностей прохождения военной службы по призыву и контракту, увольнения с военной службы и пребывания в запасе;
- владение основами медицинских знаний и оказания первой помощи пострадавшим при неотложных состояниях (травмах, отравлениях и различных видах поражений), включая знания об основных инфекционных заболеваниях и их профилактике.

### **3 Формы контроля и оценки результатов освоения УД**

Контроль и оценка результатов освоения – это выявление, измерение и оценивание знаний, умений.

В соответствии с учебным планом по специальностям СПО, рабочей программой дисциплины **Безопасность жизнедеятельности** предусматривается текущий, промежуточный и итоговый контроль результатов освоения.

#### **3.1 Формы текущего контроля**

Текущий контроль успеваемости представляет собой проверку усвоения учебного материала, регулярно осуществляемую на протяжении курса обучения.

Текущий контроль результатов освоения УД в соответствии с рабочей программой и календарно-тематическим планом происходит при использовании следующих обязательных форм контроля:

- *выполнение и защита практических работ,*
- *проверка выполнения самостоятельной работы студентов,*
- *проверка выполнения тестирования.*

Во время проведения учебных занятий дополнительно используются следующие формы текущего контроля – *устный опрос, решение задач, тестирование по темам отдельных занятий.*

**Выполнение и защита практических работ.** Практические работы проводятся с целью усвоения и закрепления практических умений и знаний. В ходе практической работы студенты приобретают умения, предусмотренные рабочей программой УД **Безопасность жизнедеятельности**, учатся *использовать формулы, и применять различные методики расчета, анализировать полученные результаты и делать выводы, опираясь на теоретические знания.*

Список практических работ:

- Практическая работа №1. «Отработка практических действий обучаемых при ЧС».
- Практическая работа №2. «Отработка правил поведения при получении сигнала о чрезвычайной ситуации согласно плану образовательного учреждения»
- Практическая работа №3 «Правила безопасного поведения при угрозе террористического акта, захвате в качестве заложника»
- Практическая работа №4 «Наложение повязок»

Содержание, этапы проведения и критерии оценивания практических работ представлены в методических указаниях по проведению практических работ.

**Проверка выполнения самостоятельной работы.** Самостоятельная работа направлена на самостоятельное освоение и закрепление студентами практических умений и знаний, овладение профессиональными компетенциями.

Самостоятельная подготовка студентов по УД **Безопасность жизнедеятельности** предполагает следующие виды и формы работы:

- *Систематическая проработка конспектов занятий, учебной и специальной литературы.*
- *Самостоятельное изучение материала и конспектирование лекций по учебной и специальной литературе.*
- *Написание и защита доклада; подготовка к сообщению или беседе на занятии по заданной преподавателем теме.*
- *Работа с нормативными материалами.*
- *Оформление отчетов по практическим работам, и подготовка к их защите.*
- *Написание докладов, рефератов.*
- *Подготовка презентаций.*

Задания для выполнения самостоятельной работы, методические рекомендации по выполнению и критерии их оценивания представлены в методических рекомендациях по организации и проведению самостоятельной работы студентов.

#### **Сводная таблица по применяемым формам и методам текущего контроля и оценки результатов обучения**

<b>Результаты обучения (освоенные умения, усвоенные знания)</b>	<b>Формы и методы контроля и оценки результатов обучения</b>
<i>Освоенные умения:</i> -владение способами защиты населения от ЧС природного и техногенного характера;	-оценка выполнения практического задания;

-пользование средствами индивидуальной и коллективной защиты;	-оценка выполнения практического задания;
-оказание первой медицинской помощи;	-оценка выполнения практического задания;
-вызов в случае необходимости служб экстренной помощи;	-оценка выполнения практического задания;
<b>Усвоенные знания;</b> - основные составляющие здорового образа жизни и их влияние на безопасность жизнедеятельности личности, репродуктивное здоровье и факторы, влияющие на него; вредные привычки и их профилактика	-оценка за реферат; -зачеты по разделу программы.
-правила безопасного поведения в чрезвычайных ситуациях социального, природного и техногенного характера;	-оценка результатов тестирования;
-способы безопасного поведения в природной среде: ориентирование на местности, подача сигналов бедствия, добывание огня, воды и пищи, сооружение временного укрытия.	-оценка результатов контрольной работы;
- основные задачи государственных служб по защите населения и территорий от чрезвычайных ситуаций природного и техногенного характера;	-оценка результатов контрольной работы;
-предназначение, структура и задачи РСЧС;	-оценка результатов контрольной работы;
-предназначение, структура и задачи ГО	-оценка результатов контрольной работы;

### 3.2 Форма промежуточной аттестации

Промежуточная аттестация по ОП *Безопасность жизнедеятельности* – контрольная работа, спецификация которой содержится в данном комплекте ФОС.

*Контрольная работа проводится за счет времени отведенного на изучение УД Безопасность жизнедеятельности.*

### 4 Система оценивания комплекта ФОС текущего контроля и промежуточной аттестации

*Система оценивания каждого вида работ описана в соответствующих методических рекомендациях и в спецификации к контрольным работам и итоговой аттестации.*

При оценивании практической и самостоятельной работы студента учитывается следующее:

- качество выполнения практической части работы;
- качество оформления отчета по работе;
- качество устных ответов на контрольные вопросы при защите работы.

Каждый вид работы оценивается по пяти бальной шкале.

«5» (отлично) – за глубокое и полное овладение содержанием учебного материала, в котором студент свободно и уверенно ориентируется; за умение практически применять теоретические знания, высказывать и обосновывать свои суждения. Оценка «5» (отлично) предполагает грамотное и логичное изложение ответа.

«4» (хорошо) – если студент полно освоил учебный материал, владеет научно-понятийным аппаратом, ориентируется в изученном материале, осознанно применяет теоретические знания на практике, грамотно излагает ответ, но содержание и форма ответа имеют отдельные неточности.

«3» (удовлетворительно) – если студент обнаруживает знание и понимание основных положений учебного материала, но излагает его неполно, непоследовательно, допускает неточности, в применении теоретических знаний при ответе на практико-ориентированные вопросы; не умеет доказательно обосновать собственные суждения.

«2» (неудовлетворительно) – если студент имеет разрозненные, бессистемные знания, допускает ошибки в определении базовых понятий, искажает их смысл; не может практически применять теоретические знания.

*Тест оценивается по пяти бальной шкале следующим образом: стоимость каждого вопроса 1 балл. За правильный ответ студент получает 1 балл. За неверный ответ или его отсутствие баллы не начисляются.*

*Оценка «5» соответствует 86% – 100% правильных ответов.*

*Оценка «4» соответствует 73% – 85% правильных ответов.*

*Оценка «3» соответствует 53% – 72% правильных ответов.*

*Оценка «2» соответствует 0% – 52% правильных ответов.*

## **II Текущий контроль и оценка результатов обучения УД**

**1 Назначение тестовой работы** – оценить уровень подготовки студентов по УД *Основы безопасности жизнедеятельности* с целью текущей проверки знаний и умений.

**2 Содержание тестовой работы** определяется в соответствии с рабочей программой УД *Основы безопасности жизнедеятельности*.

### **3 Принципы отбора содержания тестовой работы:**

ориентация на требования к результатам освоения УД *Безопасность жизнедеятельности*:

#### **практический опыт**

- для ведения здорового образа жизни;
- оказания первой медицинской помощи;
- вызова (обращения за помощью) в случае необходимости соответствующей службы экстренной помощи.

#### **умения:**

- владеть способами защиты населения от чрезвычайных ситуаций природного и техногенного характера;
- действовать согласно установленному порядку по сигналу «Внимание всем!», комплектовать минимально необходимый набор документов, вещей и продуктов питания в случае эвакуации населения;
- пользоваться средствами индивидуальной и коллективной защиты;
- оказывать первую медицинскую помощь;
- вызывать в случае необходимости соответствующие службы экстренной помощи;

#### **знания:**

- основные составляющие здорового образа жизни и их влияние на безопасность жизнедеятельности личности, репродуктивное здоровье и факторы, влияющие на него;
- вредные привычки и их профилактика;
- правила безопасного поведения в чрезвычайных ситуациях социального, природного и техногенного характера;
- способы безопасного поведения в природной среде: ориентирование на местности, подача сигналов бедствия, добывание огня, воды и пищи, сооружение временного укрытия.
- основные задачи государственных служб по защите населения и территорий от чрезвычайных ситуаций природного и техногенного характера;
- предназначение, структуру и задачи РСЧС;
- предназначение, структуру и задачи Гражданской обороны



Тест оценивается по пяти бальной шкале следующим образом: стоимость каждого вопроса 1 балл. За правильный ответ студент получает 1 балл. За неверный ответ или его отсутствие баллы не начисляются.

Оценка «5» соответствует 86% – 100% правильных ответов.

Оценка «4» соответствует 73% – 85% правильных ответов.

Оценка «3» соответствует 53% – 72% правильных ответов.

Оценка «2» соответствует 0% – 52% правильных ответов.

## **ВОПРОСЫ ВАРИАНТ №1**

### **1. Что такое землетрясение:**

- а) подземные удары и колебания поверхности Земли;
- б) область возникновения подземного удара;
- в) проекция центра очага землетрясения на земную поверхность.

### **2. Наиболее подходящие места для укрытия в здании при землетрясении:**

- а) места под прочно закрепленными столами, рядом с кроватями, у колонн, проемы в капитальных внутренних стенах, углы, образованные капитальными внутренними стенами, дверные проемы;
- б) места под подоконником, внутри шкафов, комодов, гардеробов, углы, образованные внутренними перегородками;
- в) вентиляционные шахты и короба, балконы и лоджии места внутри кладовок и встроенных шкафов.

### **3. Причины образования селей:**

- а) подвижки земной коры или землетрясения, естественный процесс разрушения гор, извержение вулканов, хозяйственная деятельность человека;
- б) наводнения, вызванные авариями на гидросооружениях, лесные и торфяные пожары, прямое воздействие солнечных лучей на ледники;
- в) нарушение почвенного покрытия в результате хозяйственной деятельности человека, отсутствие растительности на горных склонах, массовая миграция животных в осенне-зимний период.

### **4. Разрушительная сила урагана заключается в совместном действии:**

- а) ветра и воды;
- б) воды и атмосферного давления;
- в) атмосферного давления и ветра;
- г) ветра и верхнего слоя земли.

### **5. Вынужденную самостоятельную эвакуацию во время внезапного наводнения необходимо начинать тогда, когда уровень воды:**

- а) достиг отметки вашего пребывания и создается реальная угроза вашей жизни;
- б) затопил подвальные помещения и достиг первого этажа здания, где вы находитесь;
- в) станет резко подниматься.

### **6. Производственные аварии и катастрофы относятся к:**

- а) ЧС техногенного характера;
- б) ЧС экологического характера;
- в) ЧС природного характера;
- г) стихийным бедствиям.

### **6. При оповещении об аварии на радиационно- опасном объекте необходимо:**

- а) включить радио и выслушать сообщение, освободить от продуктов питания холодильник и вынести скоропортящиеся продукты и мусор, выключить газ, электричество, погасить огонь в печи, взять необходимые продукты питания, вещи и документы, надеть средства индивидуальной защиты, вывесить на двери табличку: «В квартире жильцов нет» и следовать на сборный эвакуационный пункт;

б) включить радио и выслушать сообщение, выключить газ, электричество, взять необходимые продукты питания, вещи и документы, надеть средства индивидуальной защиты, вывесить на двери табличку: «В квартире жильцов нет» и следовать на сборный эвакуационный пункт;

в) включить радио и выслушать сообщение, освободить от продуктов питания холодильник,

выключить газ, электричество, погасить огонь в печи, взять необходимые продукты питания, вещи и документы, надеть средства индивидуальной защиты и следовать на сборный эвакуационный пункт.

#### **7. Назовите систему, созданную в России для предупреждения и ликвидации ЧС:**

- а) Единая государственная система предупреждения и ликвидации ЧС;
- б) система наблюдения и контроля за состоянием окружающей природной среды;
- в) система сил и средств для ликвидации последствий чрезвычайных ситуаций.

#### **8. Назовите закон, определяющий права и обязанности граждан России в области защиты от ЧС:**

а) Федеральный закон «О защите населения и территорий от чрезвычайных ситуаций природного и техногенного характера»;

б) Федеральный закон «Об обороне»;

в) Закон Российской Федерации «О безопасности»;

г) Федеральный закон «О гражданской обороне».

#### **9. Гражданская оборона — это:**

а) система мероприятий по подготовке к защите и по защите населения, материальных и культурных ценностей на территории Российской Федерации от опасностей, возникающих при ведении военных действий или вследствие этих действий;

б) система обеспечения постоянной готовности органов государственного управления для быстрых и эффективных действий по организации первоочередного жизнеобеспечения населения при ведении военных действий на территории Российской Федерации;

в) система мероприятий по прогнозированию, предотвращению и ликвидации чрезвычайных ситуаций в военное время.

#### **10. Ядерное оружие — это:**

а) оружие массового поражения взрывного действия, основанное на использовании внутриядерной энергии;

б) оружие массового поражения взрывного действия, основанное на использовании светового

излучения за счет возникающего при взрыве большого потока лучистой энергии, включающей ультрафиолетовые, видимые и инфракрасные лучи;

в) высокоточное наступательное оружие, основанное на использовании ионизирующего излучения при взрыве ядерного заряда в воздухе, на земле (на воде)

#### **11. Какими путями отравляющие вещества (ОВ) проникают в организм человека:**

а) в результате вдыхания зараженного воздуха, попадания ОВ в глаза, на кожу или при употреблении зараженной пищи и воды;

б) в результате их попадания на одежду, обувь и головные уборы;

в) в результате их попадания на средства защиты кожи и органов дыхания.

#### **12. Средства коллективной защиты — это:**

а) инженерные сооружения гражданской обороны для защиты от оружия массового поражения  
и  
других  
современных средств нападения;

б) легкие сооружения для защиты населения от побочного действия атмосферы;

в) средства защиты органов дыхания и кожи.

#### **13. Кровотечение — это:**

а) истечение крови из кровеносных сосудов при нарушении целостности их стенок;

- б) потеря организмом какого-либо количества крови;
- в) выход крови наружу из поврежденных органов.

**14. Какую информацию необходимо указать в записке, прикрепляемой к жгуту:**

- а) дату и точное время (часы и минуты) наложения жгута;
- б) фамилию, имя, отчество пострадавшего, время получения ранения;
- в) фамилию, имя, отчество пострадавшего, время наложения жгута

**15. При оказании первой медицинской помощи в случае перелома запрещается:**

- а) вставлять на место обломки костей и вправлять на место вышедшую кость;
- б) проводить иммобилизацию поврежденных конечностей;
- в) останавливать кровотечение.

**16. Все продукты питания могут быть разделены на группы:**

- а) животного и растительного происхождения;
- б) минеральные и искусственные;
- в) мясные и молочные.

**17. Личная гигиена включает в себя выполнение гигиенических правил, требований и норм, направленных:**

- а) на сохранение здоровья отдельного человека, его работоспособности, активного долголетия, профилактику инфекционных и неинфекционных заболеваний;
- б) на точное выполнение законов природы, влияющих на здоровье человека и его безопасную жизнедеятельность в условиях среды активного обитания;
- в) на постоянное поддержание здоровья человек независимо от воздействия на него внешних (физических, химических, психических, социальных и т. п.) и внутренних факторов природной среды

**18. Какова последовательность оказания первой помощи при алкогольном отравлении:**

- а) уложить пострадавшего на бок и очистить ему дыхательные пути, промыть желудок, положить на голову холодный компресс, дать пострадавшему понюхать ватку с нашатырным спиртом, вызвать «скорую помощь»;
- б) уложить пострадавшего на спину и очистить ему дыхательные пути, промыть желудок, положить к ногам теплую грелку, дать пострадавшему понюхать ватку с нашатырным спиртом, вызвать «скорую помощь»;
- в) уложить пострадавшего на бок, промыть желудок, положить на голову холодный компресс, дать пострадавшему понюхать ватку с нашатырным спиртом.

**ВАРИАНТ №2**

**1. Причиной землетрясения может стать:**

- а) сдвиг в скальных породах земной коры, разлом, вдоль которого один скальный массив с огромной силой трется о другой;
- б) волновые колебания в скальных породах;
- в) строительство очистных сооружений в зонах тектонических разломов.

**2. Вы находитесь дома один. Вдруг задрожали стекла и люстра, с полок начали падать посуда и книги. Вы срочно:**

- а) займете место в дверном проеме;
- б) позвоните родителям на работу, чтобы предупредить о происшествии и договориться о месте встречи;
- в) закроете окна и двери, перейдете в подвальное помещение или защитное сооружение.

**3. Основная причина крупных обвалов:**

- а) землетрясения;
- б) таяние ледников;
- в) ураганы;
- г) наводнения.

**4. Лучшая защита от смерча:**

- а) подвальные помещения, подземные сооружения;
- б) мосты, большие деревья;
- в) будки на автобусных остановках.

**5. При заблаговременном оповещении о приближении цунами прежде всего необходимо:**

- а) включить телевизор, радио, выслушать сообщения и рекомендации;
- б) открыть окна и двери нижних этажей;
- в) выйти из здания и направиться как можно ближе к побережью.

**6. Производственные аварии и катастрофы относятся к:**

- а) ЧС техногенного характера;
- б) ЧС экологического характера;
- в) ЧС природного характера;
- г) стихийным бедствиям.

**7. Последствиями аварий на химически опасных предприятиях могут быть:**

- а) заражение окружающей среды и массовые поражения людей, растений и животных опасными ядовитыми веществами;
- б) разрушение наземных и подземных коммуникаций, промышленных зданий в результате действий ударной волны;
- в) резкое повышение или понижение атмосферного давления в зоне аварии и на прилегающей к ней территории.

**8. При движении по зараженной радиоактивными веществами местности необходимо:**

- а) находиться в средствах индивидуальной защиты, избегать движения по высокой траве и кустарнику, без надобности не садиться и не прикасаться к местным предметам, не принимать пищу, не пить, не курить, не поднимать пыль и не ставить вещи на землю;
- б) периодически снимать средства индивидуальной защиты органов дыхания и кожи и отряхивать их от пыли, двигаться по высокой траве и кустарнику, принимать пищу и пить только при ясной безветренной погоде;
- в) находиться в средствах индивидуальной защиты, периодически снимать и отряхивать их от пыли, двигаться по высокой траве и кустарнику, не принимать пищу, не пить, не курить, не поднимать пыль и не ставить вещи на землю.

**9. РСЧС создана с целью:**

- а) объединения усилий органов власти, организаций и предприятий, их сил и средств в области предупреждения и ликвидации чрезвычайных ситуаций;
- б) прогнозирования ЧС на территории Российской Федерации и организации проведения аварийно-спасательных и других неотложных работ;
- в) первоочередного жизнеобеспечения населения, пострадавшего в чрезвычайных ситуациях на территории Российской Федерации.

**10. Назовите закон, определяющий права и обязанности граждан России в области защиты от ЧС:**

- а) Федеральный закон «О защите населения и территорий от чрезвычайных ситуаций природного и техногенного характера»;
- б) Федеральный закон «Об обороне»;
- в) Закон Российской Федерации «О безопасности»;
- г) Федеральный закон «О гражданской обороне».

**11. Органы управления по делам гражданской обороны и чрезвычайным ситуациям на территориальном уровне создаются:**

- а) при органах исполнительной власти субъектов Российской Федерации;
- б) при органах внутренних дел субъектов Российской Федерации;
- в) при военных округах на территории Российской Федерации.

**12. Поражающими факторами ядерного взрыва являются:**

- а) ударная волна, световое излучение, проникающая радиация, радиоактивное заражение и электромагнитный импульс;
- б) избыточное давление в эпицентре ядерного взрыва, облако, зараженное отравляющими

веществами и движущееся по направлению ветра, изменение состава атмосферного воздуха;

в) резкое понижение температуры окружающей среды, понижение концентрации кислорода в воздухе, самовозгорание веществ и материалов в зоне взрыва, резкое увеличение силы тока в электроприборах и электрооборудовании.

**13. Какими путями отравляющие вещества (ОВ) проникают в организм человека:**

а) в результате вдыхания зараженного воздуха, попадания ОВ в глаза, на кожу или при употреблении зараженной пищи и воды;

б) в результате их попадания на одежду, обувь и головные уборы;

**14. От каких поражающих факторов оружия массового поражения защищает убежище:**

а) от всех поражающих факторов ядерного взрыва, от химического и бактериологического оружия;

б) от всех поражающих факторов ядерного взрыва;

в) от химического и бактериологического оружия, а также радиоактивного заражения;

г) от ударной волны ядерного взрыва и обычных средств поражения.

**15. Из приведенных определений здоровья выберите то, которое принято Всемирной организацией здравоохранения (ВОЗ):**

а) здоровье человека — это состояние полного физического, духовного и социального благополучия, а не только отсутствие болезней и физических недостатков;

б) здоровье человека — это отсутствие у него болезней, а также оптимальное сочетание здорового образа жизни с умственным и физическим трудом;

в) здоровье человека" — это отсутствие болезней и физических недостатков.

**16. Кровотечение бывает следующих видов:**

а) венозное, артериальное, капиллярное, паренхиматозное, смешанное;

б) венозное, артериальное, легочное, носовое;

в) поверхностное, глубокое, смешанное.

**17. Какова последовательность оказания первой медицинской помощи при растяжении:**

а) приложить холод и наложить тугую повязку на поврежденное место, обеспечить покой поврежденной конечности, придав ей возвышенное положение, и доставить пострадавшего в медицинское учреждение;

б) наложить тугую повязку на поврежденное место, обеспечить покой поврежденной конечности, опустив ее как можно ниже к земле, и доставить пострадавшего в медицинское учреждение;

в) нанести йодную сетку на поврежденное место, обеспечить покой поврежденной конечности, придавшей возвышенное положение, и доставить пострадавшего в медицинское учреждение.

**18. Какие основные функции выполняет питание в жизни человека:**

а) поддерживает биологическую жизнь и обеспечивает постоянный обмен веществ и энергии между организмом человека и окружающей средой;

б) снижает психологические и физические нагрузки;

в) осуществляет необходимое взаимодействие между духовным и физическим здоровьем.

**ВАРИАНТ №3**

**1. Признаками приближающегося землетрясения могут быть следующие явления:**

а) голубоватое свечение внутренней поверхности домов, искрение близко расположенных (но не соприкасающихся) электрических проводов, запах газа в районах, где раньше этого не отмечалось, вспышки в виде рассеянного света зарниц;

б) резкое изменение погодных условий, самовоспламенение и самовозгорание горючих веществ и материалов, выпадение обильных осадков в виде дождя или снега;

в) короткое замыкание электросети, непонятный гул, качание люстры и дрожание стекол на окнах.

**2. В какой последовательности вы постараетесь действовать, если, находясь дома, неожиданно**

**почувствовали толчки, дребезжание стекла, посуды, а времени, чтобы выбежать из здания, нет:**

а) отключить электричество, газ, воду, отойти от окон и предметов мебели, которые могут упасть, занять безопасное место в проеме дверей;

б) позвонить в аварийную службу, отключить электричество, газ, воду, занять место у окна;

в) закрыть окна и двери и занять безопасное место в шкафу.

**3. Во время прохождения лавиноопасного участка в горах вы с группой туристов увидели внезапный сход снежной лавины. Опасность попадания в лавину велика. Ваши действия:**

а) укроетесь за скалой или ее выступом, ляжете и прижметесь к земле, закрыв голову руками;

б) быстро начнете организованный выход из лавиноопасного участка;

в) разделитесь на несколько групп, каждая из которых начнет самостоятельно спускаться в долину;

г) при помощи веревок закрепитесь за большие камни.

**4. При заблаговременном оповещении об угрозе бурь, ураганов, смерчей необходимо:**

а) включить телевизор, радио и выслушать рекомендации;

б) закрыть все окна и двери;

в) выйти из дома и укрыться под ближайшим большим деревом.

**5. Вынужденную самостоятельную эвакуацию во время внезапного наводнения необходимо начинать тогда, когда уровень воды:**

а) достиг отметки вашего пребывания и создается реальная угроза вашей жизни;

б) затопил подвальные помещения и достиг первого этажа здания, где вы находитесь;

в) станет резко подниматься.

**6. Причиной взрывов на промышленных предприятиях может быть:**

а) несвоевременное проведение ремонтных работ, повышение температуры и давления внутри производственного оборудования;

б) понижение давления в технологическом оборудовании, отсутствие специальных приборов,

указывающих превышение концентрации химически опасных веществ;

в) отсутствие специальных устройств удаления дыма, легко сбрасываемых конструкций на взрывоопасных производствах, наличие инертных газов в зоне взрыва.

**7. Выходить из зоны химического заражения следует:**

а) перпендикулярно направлению ветра;

б) по направлению ветра;

в) навстречу потоку ветра.

**8. При проживании в районе с повышенным радиационным фоном и радиоактивным загрязнением местности, сложившимся в результате аварии на АЭС, вам по необходимости приходится выходить на улицу (открытую местность). Какие санитарно-гигиенические мероприятия вы должны выполнить при возвращении в дом (квартиру)? Ваши действия и их последовательность:**

а) верхнюю одежду повесить в специально отведенном месте у входа в дом, обувь ополоснуть в специальной емкости с водой, протереть влажной тканью и оставить у порога, принять душ с мылом;

б) перед входом в дом снять одежду и вытряхнуть из нее пыль, воду из емкости вылить в канализацию, войдя в помещение, верхнюю одежду повесить в плотно закрывающийся шкаф, вымыть руки и лицо;

в) верхнюю одежду повесить в специально отведенном месте у входа в дом, предварительно вытряхнув

из нее пыль, обувь ополоснуть в специальной емкости с водой и поставить в плотно

закрывающийся шкаф, воду из емкости вылить в канализацию, войдя в помещение, вымыть руки и лицо.

**9. Какие пять уровней имеет РСЧС:**

- а) объектовый, местный, территориальный, региональный, федеральный;
- б) производственный, поселковый, территориальный, региональный, федеральный;
- в) объективный, местный, районный, региональный, республиканский.

**10. Назовите закон, определяющий права и обязанности граждан России в области защиты от ЧС:**

- а) Федеральный закон «О защите населения и территорий от чрезвычайных ситуаций природного и техногенного характера»;
- б) Федеральный закон «Об обороне»;
- в) Закон Российской Федерации «О безопасности»;
- г) Федеральный закон «О гражданской обороне».

**11. Начальником гражданской обороны образовательного учреждения является:**

- а) руководитель общеобразовательного учреждения;
- б) специально уполномоченный представитель органов местного самоуправления;
- в) один из заместителей руководителя общеобразовательного учреждения, прошедший специальную подготовку.

**12. Световое излучение — это:**

- а) поток лучистой энергии, включающей ультрафиолетовые, видимые и инфракрасные лучи;
- б) поток невидимых нейтронов;
- в) скоростной поток продуктов горения, изменяющий концентрацию атмосферного воздуха.

**13. Бактериологическое оружие — это:**

- а) специальные боеприпасы и боевые приборы, снаряжаемые биологическими средствами, предназначенными для массового поражения живой силы, сельскохозяйственных животных и посевов сельскохозяйственных культур;
- б) специальное оружие, применяемое для массового поражения сельскохозяйственных животных и источников воды;
- в) оружие массового поражения людей на определенной территории.

**14. Самым надежным способом остановки кровотечения в случае повреждения крупных артериальных сосудов рук и ног является:**

- а) наложение жгута;
- б) пальцевое прижатие;
- в) наложение давящей повязки;
- г) максимальное сгибание конечности.

**15. Одной из составляющих здорового образа жизни является:**

- а) оптимальный уровень двигательной активности;
- б) малоподвижный образ жизни;
- в) небольшие и умеренные физические нагрузки;
- г) курение и употребление алкоголя в небольших количествах.

**16. Одним из лучших материалов для изготовления одежды являются:**

- а) хлопчатобумажные ткани;
- б) искусственные материалы;
- в) полимерные волокна;
- г) прорезиненные ткани.

**17. Алкоголизм — это:**

- а) заболевание на почве пьянства, в большинстве случаев с неблагоприятным прогнозом;
- б) кратковременное состояние алкогольного опьянения;
- в) умеренное потребление спиртных напитков.

**18. СПИД практически всегда передается следующим образом:**

- а) при половом контакте с инфицированным человеком, через недостаточно простерилизованные медицинские инструменты, при переливании крови;

б) через пищу, пищевые продукты, предметы домашнего обихода, через кровососущих насекомых;

в) при поцелуях, рукопожатиях, объятиях, при пользовании общественным туалетом, душем, бассейном.

#### **ВАРИАНТ №4**

##### ***1. При землетрясении необходимо попытаться:***

а) отключить электричество, эвакуироваться из здания, занять место вдали от зданий и линий электропередачи;

б) забить окна, попытаться быстро покинуть здание и поехать (пойти) домой;

в) успокоить домашних животных, быстро занять место на балконе или подальше от капитальных стен.

##### ***2. Разрушительная сила урагана заключается в совместном действии:***

а) ветра и воды;

б) воды и атмосферного давления;

в) атмосферного давления и ветра;

г) ветра и верхнего слоя земли.

##### ***3. При заблаговременном оповещении о наводнении необходимо:***

а) включить телевизор, радио, выслушать сообщения и рекомендации;

б) открыть окна и двери нижних этажей;

в) перенести на нижние этажи ценные вещи.

***4. При внезапном приходе цунами вы решили остаться в здании. Из всех необходимых действий вы прежде всего:***

а) закроете двери на запоры;

б) спуститесь вниз как можно ближе к выходу;

в) подниметесь на верхние этажи.

##### ***5. Если вы оказались в лесу, где возник пожар, то необходимо:***

а) определить направление ветра и огня и быстро выходить из леса в наветренную сторону;

б) оставаться на месте до приезда пожарных;

в) определить направление ветра и огня и быстро выходить из леса в подветренную сторону.

***6. В случае оповещения об аварии с выбросом АХОВ последовательность ваших действий:***

а) включить радио, выслушать рекомендации, надеть средства защиты, закрыть окна, отключить газ, воду, электричество, погасить огонь в печи, взять необходимые вещи, документы и продукты питания, укрыться в убежище или покинуть район аварии;

б) включить радио, выслушать рекомендации, надеть средства защиты, взять необходимые вещи, документы и продукты питания, укрыться в убежище или покинуть район аварии;

в) надеть средства защиты, закрыть окна, отключить газ; воду, электричество, погасить огонь в печи, взять необходимые вещи, документы и продукты питания, укрыться в убежище или покинуть район аварии.

##### ***7. Назовите систему, созданную в России для предупреждения и ликвидации ЧС:***

а) Единая государственная система предупреждения и ликвидации ЧС;

б) система наблюдения и контроля за состоянием окружающей природной среды;

в) система сил и средств для ликвидации последствий чрезвычайных ситуаций.

***8. Федеральный закон «О гражданской обороне» определяет задачи в области гражданской обороны и правовые основы их осуществления:***

а) при ведении военных действий;

б) в мирное время;

в) по решению органов местного самоуправления.

***9. Введение гражданской обороны на территории Российской Федерации или в отдельных ее местностях начинается:***



- а) с момента объявления состояния войны, фактического начала военных действий или введения Президентом Российской Федерации военного положения на территории Российской Федерации или в отдельных ее местностях;
- б) с момента объявления или введения Президентом Российской Федерации чрезвычайного положения на территории Российской Федерации или в отдельных ее местностях;
- в) с началом объявления о мобилизации взрослого населения.

**10. Электромагнитный импульс — это:**

- а) кратковременное электромагнитное поле, возникающее при взрыве боеприпаса в результате взаимодействия гамма-лучей и нейтронов, испускаемых при ядерном взрыве, с атомами окружающей среды;
- б) кратковременный электрический разряд большой мощности, возникающий в эпицентре ядерного взрыва и способный выводить из строя электроприборы, электрооборудование и электроустановки на больших расстояниях, в зависимости от зоны действия взрыва;
- в) электромагнитные соединения, которые способны поражать людей и животных на больших площадях и проникать в различные сооружения.

**11. Химическое оружие — это:**

- а) оружие массового поражения, действие которого основано на токсических свойствах некоторых химических веществ;
- б) оружие массового поражения, действие которого основано на изменении состава воздушной среды в зоне заражения;
- в) оружие массового поражения, действие которого основано на применении биологических средств.

**12. От каких поражающих факторов защищает противорадиационное укрытие:**

- а) от радиоактивного заражения;
- б) от химического и бактериологического оружия;
- в) от ударной волны, радиоактивного заражения и химического оружия.

**13. Частичную санитарную обработку при заражении капельно-жидкими отравляющими веществами проводят немедленно. Для этого необходимо:**

- а) не снимая противогаза, обработать открытые участки кожи, на которые попало ОВ, а затем зараженные места одежды и лицевую часть противогаза раствором из индивидуального противохимического пакета;
- б) снять противогаз, обработать его лицевую часть раствором из индивидуального противохимического пакета, затем обработать зараженные места одежды, снять ее и обработать тело;
- в) снять одежду и противогаз, раствором из индивидуального противохимического пакета обработать участки кожи, на которые попало ОВ, одежду и противогаз сдать.

**14. Возбудитель каких инфекций передается через укусы кровососущих насекомых:**

- а) кровяные инфекции;
- б) кишечные инфекции;
- в) инфекции наружных покровов.

**15. Кровотечение бывает следующих видов:**

- а) венозное, артериальное, капиллярное, паренхиматозное, смешанное;
- б) венозное, артериальное, легочное, носовое;
- в) поверхностное, глубокое, смешанное.

**16. Перед наложением давящей повязки на руку необходимо:**

- а) обработать края раны перекисью водорода или слабым раствором марганцовки;
- б) обработать руку йодом;
- в) промыть руку водой и обработать ее зеленкой.

**17. Определите последовательность оказания первой медицинской помощи при закрытых переломах:**

- а) дать обезболивающее средство, провести иммобилизацию, на место перелома наложить холод, доставить пострадавшего в лечебное учреждение;

б) дать обезболивающее средство, сделать перевязку, доставить пострадавшего в лечебное учреждение;

в) на место перелома наложить тугую повязку, дать обезболивающее, доставить пострадавшего в лечебное учреждение.

**18. Какие продукты питания способствуют здоровью зубов:**

- а) овощи, богатые клетчаткой и кальцием;
- б) жирная пища;
- в) кондитерские, макаронные и мясные изделия.

**ВАРИАНТ №5**

**1. При землетрясении необходимо попытаться:**

- а) отключить электричество, эвакуироваться из здания, занять место вдали от зданий и линий электропередачи;
- б) забить окна, попытаться быстро покинуть здание и поехать (пойти) домой;
- в) успокоить домашних животных, быстро занять место на балконе или подальше от капитальных стен.

**2. Безопасное естественное укрытие на улице во время урагана:**

- а) овраг;
- б) большие деревья;
- в) крупные камни.

**3. При внезапном наводнении до прибытия помощи следует:**

- а) быстро занять ближайшее возвышенное место и оставаться там до схода воды, при этом подавать сигналы, позволяющие вас обнаружить;
- б) оставаться на месте и ждать указаний по телевидению (радио), при этом вывесить белое или цветное полотнище, чтобы вас обнаружили;
- в) спуститься на нижний этаж здания и подавать световые сигналы.

**4. Неконтролируемое горение растительности, стихийно распространяющееся по лесной территории, — это:**

- а) лесной пожар;
- б) стихийный пожар; в) природный пожар.

**5. К поражающим факторам пожара относятся:**

- а) открытый огонь, токсичные продукты горения;
- б) разрушение зданий и поражение людей за счет смещения поверхностных слоев земли;
- в) интенсивное излучение гамма-лучей, поражающее людей;
- г) образование облака зараженного воздуха.

**6. Выходить из зоны химического заражения следует:**

- а) перпендикулярно направлению ветра;
- б) по направлению ветра;
- в) навстречу потоку ветра.

**7. При оповещении об аварии на радиационно-опасном объекте необходимо:**

а) включить радио и выслушать сообщение, освободить от продуктов питания холодильник и вынести скоропортящиеся продукты и мусор, выключить газ, электричество, погасить огонь в печи, взять необходимые продукты питания, вещи и документы, надеть средства индивидуальной защиты, вывесить на двери табличку: «В квартире жильцов нет» и следовать на сборный эвакуационный пункт;

б) включить радио и выслушать сообщение, выключить газ, электричество, взять необходимые продукты питания, вещи и документы, надеть средства индивидуальной защиты, вывесить на двери табличку: «В квартире жильцов нет» и следовать на сборный эвакуационный пункт;

в) включить радио и выслушать сообщение, освободить от продуктов питания холодильник, выключить газ, электричество, погасить огонь в печи, взять необходимые продукты питания, вещи и документы, надеть средства индивидуальной защиты и следовать на сборный эвакуационный пункт.

**8. Назовите систему, созданную в России для предупреждения и ликвидации ЧС:**

- а) Единая государственная система предупреждения и ликвидации ЧС;
- б) система наблюдения и контроля за состоянием окружающей природной среды;
- в) система сил и средств для ликвидации последствий чрезвычайных ситуаций.

**9. Назовите закон, определяющий права и обязанности граждан России в области защиты от ЧС:**

- а) Федеральный закон «О защите населения и территорий от чрезвычайных ситуаций природного и техногенного характера»;
- б) Федеральный закон «Об обороне»;
- в) Закон Российской Федерации «О безопасности»;
- г) Федеральный закон «О гражданской обороне».

**10. Гражданская оборона — это:**

- а) система мероприятий по подготовке к защите и по защите населения, материальных и культурных ценностей на территории Российской Федерации от опасностей, возникающих при ведении военных действий или вследствие этих действий;
- б) система обеспечения постоянной готовности органов государственного управления для быстрых и эффективных действий по организации первоочередного жизнеобеспечения населения при ведении военных действий на территории Российской Федерации;
- в) система мероприятий по прогнозированию, предотвращению и ликвидации чрезвычайных ситуаций в военное время.

**11. Спасательная группа общеобразовательного учреждения состоит из:**

- а) противопожарного звена, звена оказания первой медицинской помощи, спасательных звеньев;
- б) звена связи и оповещения, звена обслуживания защитных сооружений, поста радиационного и химического контроля;
- в) звена жизнеобеспечения, звена общественного питания, звена эвакуации и рассредоточения.

**12. Поражающими факторами ядерного взрыва являются:**

- а) ударная волна, световое излучение, проникающая радиация, радиоактивное заражение и электромагнитный импульс;
- б) избыточное давление в эпицентре ядерного взрыва, облако, зараженное отравляющими веществами и движущееся по направлению ветра, изменение состава атмосферного воздуха;
- в) резкое понижение температуры окружающей среды, понижение концентрации кислорода в воздухе, самовозгорание веществ и материалов в зоне взрыва, резкое увеличение силы тока в электроприборах и электрооборудовании.

**13. Химическое оружие — это:**

- а) оружие массового поражения, действие которого основано на токсических свойствах некоторых химических веществ;
- б) оружие массового поражения, действие которого основано на изменении состава воздушной среды в зоне заражения;
- в) оружие массового поражения, действие которого основано на применении биологических средств.

**14. Бактериологическое оружие — это:**

- а) специальные боеприпасы и боевые приборы, снаряжаемые биологическими средствами, предназначенными для массового поражения живой силы, сельскохозяйственных животных и посевов сельскохозяйственных культур;
- б) специальное оружие, применяемое для массового поражения сельскохозяйственных животных и источников воды;
- в) оружие массового поражения людей на определенной территории.

**15. От каких поражающих факторов оружия массового поражения защищает убежище:**

- а) от всех поражающих факторов ядерного взрыва, от химического и бактериологического оружия;
- б) от всех поражающих факторов ядерного взрыва;

- в) от химического и бактериологического оружия, а также радиоактивного заражения;
- г) от ударной волны ядерного взрыва и обычных средств поражения.

**16. Частичную санитарную обработку при заражении капельно-жидкими отравляющими веществами проводят немедленно. Для этого необходимо:**

а) не снимая противогаза, обработать открытые участки кожи, на которые попало ОВ, а затем зараженные места одежды и лицевую часть противогаза раствором из индивидуального противохимического пакета;

б) снять противогаз, обработать его лицевую часть раствором из индивидуального противохимического пакета, затем обработать зараженные места одежды, снять ее и обработать тело;

в) снять одежду и противогаз, раствором из индивидуального противохимического пакета обработать участки кожи, на которые попало ОВ, одежду и противогаз сдать.

**17. Какую информацию необходимо указать в записке, прикрепляемой к жгуту:**

а) дату и точное время (часы и минуты) наложения жгута;

б) фамилию, имя, отчество пострадавшего, время получения ранения;

в) фамилию, имя, отчество пострадавшего, время наложения жгута, фамилию, имя, отчество наложившего жгут.

**18. Пассивный курильщик — это человек:**

а) находящийся в одном помещении с курильщиком;

б) выкуривающий до двух сигарет в день;

в) выкуривающий одну сигарету натошак.

#### **ВАРИАНТ №6**

**1. Вынужденную самостоятельную эвакуацию во время внезапного наводнения необходимо начинать тогда, когда уровень воды:**

а) достиг отметки вашего пребывания и создается реальная угроза вашей жизни;

б) затопил подвальные помещения и достиг первого этажа здания, где вы находитесь;

в) станет резко подниматься.

**2. Если вы оказались в зоне лесного пожара, то прежде всего необходимо:**

а) для преодоления недостатка кислорода пригнуться к земле и дышать через мокрый платок (одежду);

б) накрыть голову и верхнюю часть тела мокрой одеждой и окунуться в ближайший водоем;

в) не обгонять лесной пожар, а двигаться под прямым углом к направлению распространения огня.

**3. При движении по зараженной радиоактивными веществами местности необходимо:**

а) находиться в средствах индивидуальной защиты, избегать движения по высокой траве и кустарнику, без надобности не садиться и не прикасаться к местным предметам, не принимать пищу, не пить, не курить, не поднимать пыль и не ставить вещи на землю;

б) периодически снимать средства индивидуальной защиты органов дыхания и кожи и отряхивать их от пыли, двигаться по высокой траве и кустарнику, принимать пищу и пить только при ясной безветренной погоде;

в) находиться в средствах индивидуальной защиты, периодически снимать и отряхивать их от пыли, двигаться по высокой траве и кустарнику, не принимать пищу, не пить, не курить, не поднимать пыль и не ставить вещи на землю.

**4. ЕГС ЧС создана с целью:**

а) объединения усилий органов власти, организаций и предприятий, их сил и средств в области предупреждения и ликвидации чрезвычайных ситуаций;

б) прогнозирования ЧС на территории Российской Федерации и организации проведения аварийно-спасательных и других неотложных работ;

в) первоочередного жизнеобеспечения населения, пострадавшего в чрезвычайных ситуациях на территории Российской Федерации.

**5. Федеральный закон «О гражданской обороне» определяет задачи в области гражданской обороны и правовые основы их осуществления:**

- а) при ведении военных действий;
- б) в мирное время;
- в) по решению органов местного самоуправления.

**6. Введение гражданской обороны на территории Российской Федерации или в отдельных ее местностях начинается:**

а) с момента объявления состояния войны, фактического начала военных действий или введения Президентом Российской Федерации военного положения на территории Российской Федерации или в отдельных ее местностях;

б) с момента объявления или введения Президентом Российской Федерации чрезвычайного положения на территории Российской Федерации или в отдельных ее местностях;

**7. Ядерное оружие — это:**

а) оружие массового поражения взрывного действия, основанное на использовании внутриядерной энергии;

б) оружие массового поражения взрывного действия, основанное на использовании светового излучения за счет возникающего при взрыве большого потока лучистой энергии, включающей ультрафиолетовые, видимые и инфракрасные лучи;

в) высокоточное наступательное оружие, основанное на использовании ионизирующего излучения при взрыве ядерного заряда в воздухе, на земле (на воде) или под землей (под водой).

**8. Что может служить защитой от светового излучения:**

- а) любые преграды, не пропускающие свет: укрытия, тень густого дерева, забор и т. п.;
- б) простейшие средства защиты кожи и органов дыхания;
- в) различные водоемы и источники воды.

**9. Электромагнитный импульс — это:**

а) кратковременное электромагнитное поле, возникающее при взрыве боеприпаса в результате взаимодействия гамма-лучей и нейтронов, испускаемых при ядерном взрыве, с атомами окружающей среды;

б) кратковременный электрический разряд большой мощности, возникающий в эпицентре ядерного взрыва и способный выводить из строя электроприборы, электрооборудование и электроустановки на больших расстояниях, в зависимости от зоны действия взрыва;

в) электромагнитные соединения, которые способны поражать людей и животных на больших площадях и проникать в различные сооружения.

**10. Какими путями отравляющие вещества (ОВ) проникают в организм человека:**

а) в результате вдыхания зараженного воздуха, попадания ОВ в глаза, на кожу или при употреблении зараженной пищи и воды;

б) в результате их попадания на одежду, обувь и головные уборы;

в) в результате их попадания на средства защиты кожи и органов дыхания.

**11. От каких поражающих факторов защищает противорадиационное укрытие:**

а) от радиоактивного заражения;

б) от химического и бактериологического оружия;

в) от ударной волны, радиоактивного заражения и химического оружия.

**12. Кровотечение бывает следующих видов:**

а) венозное, артериальное, капиллярное, паренхиматозное, смешанное;

б) венозное, артериальное, легочное, носовое;

в) поверхностное, глубокое, смешанное.

**13. Частичную санитарную обработку при заражении капельно-жидкими отравляющими веществами проводят немедленно. Для этого необходимо:**

а) не снимая противогаза, обработать открытые участки кожи, на которые попало ОВ, а затем зараженные места одежды и лицевую часть противогаза раствором из индивидуального противохимического пакета;

б) снять противогаз, обработать его лицевую часть раствором из индивидуального противохимического пакета, затем обработать зараженные места одежды, снять ее и обработать тело;

в) снять одежду и противогаз, раствором из индивидуального противохимического пакета обработать участки кожи, на которые попало ОВ, одежду и противогаз сдать.

**14. Передача каких инфекций осуществляется воздушно-капельным или воздушно-пылевым путем:**

- а) инфекции дыхательных путей;
- б) кишечные инфекции;
- в) кровяные инфекции.

**15. Причинами переутомления являются:**

- а) неправильная организация труда и чрезмерная учебная нагрузка;
- б) продолжительный сон и продолжительный активный отдых;
- в) позднее пробуждение после сна, отказ от завтраков и прогулок.

**16. Признаками перелома являются:**

а) нарушение функции конечности, сильная боль при попытке движения ею, деформация и некоторое ее укорочение, подвижность костей в необычном месте; б) тошнота и рвота, нарушение функции конечности, ее деформация и подвижность;

в) временная потеря зрения и слуха, появление сильной боли при попытке движения конечностью.

**17. Различают три стадии никотиновой зависимости. По описаниям, приведенным ниже, определите вторую стадию никотиновой зависимости.**

а) постоянное курение от 5 до 15 сигарет в день, появляется небольшая физическая зависимость, прекращение курения вызывает трудно переносимую физическую и психическую зависимость, которая снимается при выкуривании очередной сигареты;

б) постоянное курение от 1 до 1,5 пачек в день, вырабатывается привычка курить натошак, сразу после еды и среди ночи, привыкание к табаку очень сильное, прекращение курения вызывает тяжелое состояние курильщика. Выражены изменения в нервной системе и внутренних органах. Общая картина токсического разрушения организма характеризуется как заболевание;

в) эпизодическое курение не более 5 сигарет в день, никотиновой абстиненции не наблюдается (т. е. прекращение курения не вызывает никаких расстройств), небольшие изменения в деятельности нервной системы полностью обратимы.

**18. Алкоголизм — это:**

- а) заболевание на почве пьянства, в большинстве случаев с неблагоприятным прогнозом;
- б) кратковременное состояние алкогольного опьянения;
- в) умеренное потребление спиртных напитков.

### **III Промежуточная аттестация по УД**

#### **Спецификация**

#### **письменной контрольной работы №1**

#### **по Безопасность жизнедеятельности**

**1 Назначение письменной контрольной работы** – оценить уровень подготовки студентов по УД *Основы безопасности жизнедеятельности* с целью текущей проверки знаний и умений.

**2 Содержание письменной контрольной работы** определяется в соответствии с рабочей программой *Безопасность жизнедеятельности*.

**3 Принципы отбора содержания письменной контрольной работы:**

ориентация на требования к результатам освоения :

• **личностных:**

- развитие личностных, в том числе духовных и физических, качеств, обеспечивающих защищенность жизненно важных интересов личности от внешних и внутренних угроз;
- готовность к служению Отечеству, его защите;
- формирование потребности соблюдать нормы здорового образа жизни, осознанно выполнять правила безопасности жизнедеятельности;
- исключение из своей жизни вредных привычек (курения, пьянства и т. д.);
- воспитание ответственного отношения к сохранению окружающей природной среды, личному здоровью, как к индивидуальной и общественной ценности;
- освоение приемов действий в опасных и чрезвычайных ситуациях природного, техногенного и социального характера;

• **метапредметных:**

- овладение умениями формулировать личные понятия о безопасности; анализировать причины возникновения опасных и чрезвычайных ситуаций;
- обобщать и сравнивать последствия опасных и чрезвычайных ситуаций;
- выявлять причинно-следственные связи опасных ситуаций и их влияние на безопасность жизнедеятельности человека;
- овладение навыками самостоятельно определять цели и задачи по безопасному поведению в повседневной жизни и в различных опасных и чрезвычайных ситуациях, выбирать средства реализации поставленных целей, оценивать результаты своей деятельности в обеспечении личной безопасности;
- формирование умения воспринимать и перерабатывать информацию, генерировать идеи, моделировать индивидуальные подходы к обеспечению личной безопасности в повседневной жизни и в чрезвычайных ситуациях;
- приобретение опыта самостоятельного поиска, анализа и отбора информации в области безопасности жизнедеятельности с использованием различных источников и новых информационных технологий;
- развитие умения выражать свои мысли и способности слушать собеседника, понимать его точку зрения, признавать право другого человека на иное мнение;
- формирование умений взаимодействовать с окружающими, выполнять различные социальные роли во время и при ликвидации последствий чрезвычайных ситуаций;
- формирование умения предвидеть возникновение опасных ситуаций по характерным признакам их появления, а также на основе анализа специальной информации, получаемой из различных источников;
- развитие умения применять полученные теоретические знания на практике: принимать обоснованные решения и выработать план действий в конкретной опасной ситуации с учетом реально складывающейся обстановки и индивидуальных возможностей;
- формирование умения анализировать явления и события природного, техногенного и социального характера, выявлять причины их возникновения и возможные последствия, проектировать модели личного безопасного поведения;
- развитие умения информировать о результатах своих наблюдений, участвовать в дискуссии, отстаивать свою точку зрения, находить компромиссное решение в различных ситуациях;
- освоение знания устройства и принципов действия бытовых приборов и других технических средств, используемых в повседневной жизни;
- приобретение опыта локализации возможных опасных ситуаций, связанных с нарушением работы технических средств и правил их эксплуатации;
- формирование установки на здоровый образ жизни;
- развитие необходимых физических качеств: выносливости, силы, ловкости, гибкости, скоростных качеств, достаточных для того, чтобы выдерживать необходимые умственные и физические нагрузки;

• **предметных:**

- сформированность представлений о культуре безопасности жизнедеятельности, в том числе о культуре экологической безопасности как жизненно важной социально-нравственной позиции личности, а также средстве, повышающем защищенность личности, общества и государства от внешних и внутренних угроз, включая отрицательное влияние человеческого фактора;
- получение знания основ государственной системы, российского законодательства, направленного на защиту населения от внешних и внутренних угроз;
- сформированность представлений о необходимости отрицания экстремизма, терроризма, других действий противоправного характера, а также асоциального поведения;
- сформированность представлений о здоровом образе жизни как о средстве обеспечения духовного, физического и социального благополучия личности;
- освоение знания распространенных опасных и чрезвычайных ситуаций природного, техногенного и социального характера;
- освоение знания факторов, пагубно влияющих на здоровье человека;
- развитие знания основных мер защиты (в том числе в области гражданской обороны) и правил поведения в условиях опасных и чрезвычайных ситуаций;
- формирование умения предвидеть возникновение опасных и чрезвычайных ситуаций по характерным для них признакам, а также использовать различные информационные источники;
- развитие умения применять полученные знания в области безопасности на практике, проектировать модели личного безопасного поведения в повседневной жизни и в различных опасных и чрезвычайных ситуациях;
- получение и освоение знания основ обороны государства и воинской службы: законодательства об обороне государства и воинской обязанности граждан; прав и обязанностей гражданина до призыва, во время призыва и прохождения военной службы, уставных отношений, быта военнослужащих, порядка несения службы и воинских ритуалов, строевой, огневой и тактической подготовки;
- освоение знания основных видов военно-профессиональной деятельности, особенностей прохождения военной службы по призыву и контракту, увольнения с военной службы и пребывания в запасе;
- владение основами медицинских знаний и оказания первой помощи пострадавшим при неотложных состояниях (травмах, отравлениях и различных видах поражений), включая знания об основных инфекционных заболеваниях и их профилактике.

#### **4 Структура письменной контрольной работы**

4.1 Письменная контрольная работа включает 2 варианта заданий, каждый из которых состоит из обязательной и дополнительной части: обязательная часть содержит 4 вопроса, дополнительная часть – 1 вопрос.

4.2 Задания дифференцируются по уровню сложности. Обязательная часть включает задания, составляющие необходимый и достаточный минимум усвоения знаний и умений в соответствии с рабочей программы УД. Дополнительная часть включает задание более высокого уровня сложности.

4.3 Задания письменной контрольной работы предлагаются в традиционной форме.

4.4 Варианты письменной контрольной работы равноценны по трудности, одинаковы по структуре, параллельны по расположению заданий: под одним и тем же порядковым номером во всех вариантах письменной проверочной работы находится задание, проверяющее один и тот же элемент содержания темы.

#### **5 Система оценивания отдельных заданий и письменной контрольной работы в целом**

5.1 Каждое задание контрольной работы в традиционной форме оценивается по пяти бальной шкале:

*«5» (отлично) – за глубокое и полное овладение содержанием учебного материала, в котором студент свободно и уверенно ориентируется; научно-понятийным аппаратом; за*



умение практически применять теоретические знания, качественно выполнять все виды лабораторных и практических работ, высказывать и обосновывать свои суждения. Оценка «5» (отлично) предполагает грамотное и логичное изложение ответа (в устной или письменной форме) на практико-ориентированные вопросы; обоснование собственного высказывания с точки зрения известных теоретических положений.

«4» (хорошо) – если студент полно освоил учебный материал, владеет научно-понятийным аппаратом, ориентируется в изученном материале, осознанно применяет теоретические знания на практике, грамотно излагает ответ (в устной или письменной форме), но содержание и форма ответа имеют отдельные неточности.

«3» (удовлетворительно) – если студент обнаруживает знание и понимание основных положений учебного материала, но излагает его неполно, непоследовательно, допускает неточности в определении понятий, в применении теоретических знаний при ответе на практико-ориентированные вопросы; не умеет доказательно обосновать собственные суждения.

«2» (неудовлетворительно) – если студент имеет разрозненные, бессистемные знания по курсу, допускает ошибки в определении базовых понятий, искажает их смысл; не может практически применять теоретические знания.

5.2 Итоговая оценка за контрольную работу определяется как средний балл по всем заданиям (вопросам).

#### **6. Время выполнения письменной контрольной работы**

На выполнение письменной контрольной работы отводится 90 минут.

#### **Рекомендации по подготовке к контрольной работе**

При подготовке к контрольной работе рекомендуется использовать конспекты лекций, а также учебники:

##### **Основные источники:**

1. Косолапова Н.В., Прокопенко Н.А., Основы безопасности жизнедеятельности, - М.:Академия,2013
- 2.Микрюков В.Ю., Безопасность жизнедеятельности: учебное пособие,-М.:ФОРУМ,2011

##### **Дополнительные источники:**

- 1.Колодницкий Г.А., Латчук В.Н., Марков В.В., Миронов С.К., Мишин Б.И.,Хабнер М.И. Оценка качества подготовки выпускников средней(полной)школы по основам безопасности жизнедеятельности, -М.:Дрофа,2012
2. Смирнов А.Т. , Мишин Б.И., Ижевский П.В., Основы медицинских знаний и здорового образа жизни: учебник для учащихся 10-11 классов общеобразовательных учреждений,- М.:Просвещение,2012
- 3.Тупикин Е.И., Смирнов А.Т Основы безопасности жизнедеятельности: Тестовый контроль качества знаний старшеклассников: 10-11 класс: Пособие для преподавателей,-М.:Дрофа,2011
4. Конституция (действующая редакция)
5. Уголовный кодекс (действующая редакция)

##### **Интернет – ресурсы:**

- 1.<http://www.school-obz.org> – Основы безопасности жизнедеятельности, информационно-методическое издание для преподавателей МЧС России;
- 2.<http://www.alleng.ru/edu/saf.htm> - Методические материалы, тесты, билеты, книги и учебные пособия по ОБЖ;

Чтобы успешно справиться с заданиями письменной контрольной работы, нужно внимательно прочитать вопросы. Именно внимательное, вдумчивое чтение – половина успеха.

## Приводятся варианты заданий для контрольной работы

### 1 вариант

#### **Обязательная часть**

1. Факторы, влияющие на здоровье.
2. Сформулируйте основные принципы рационального питания.
3. Чем опасно употребление алкоголя для юношей и девушек?
4. Что такое планирование семьи?
5. Виды катастроф.
6. Основные задачи РСЧС.

#### **Дополнительная часть**

1. Какие на Ваш взгляд меры, могут перевоспитать человека злоупотребляющего курением и алкоголизмом.

### 2 вариант

#### **Обязательная часть**

1. Основные составляющие здорового образа жизни.
2. Какова роль физической культуры в обеспечении здорового образа жизни?
3. Каковы факторы риска для здоровья курильщиков?
4. Перечислите права несовершеннолетних.
5. Классификация ЧС.
6. Основные задачи в области гражданской обороны.

#### **Дополнительная часть**

1. Предложите свои методы борьбы с таким опасным явлением как наркомания.

#### IV Итоговая аттестация по УД.

### Спецификация Дифференцированного зачета по дисциплине *Безопасность жизнедеятельности*

**Назначение дифференцированного зачета** – оценить уровень подготовки студентов по УД *Безопасность жизнедеятельности* с целью установления их готовности к дальнейшему усвоению ОПОП специальностей СПО.

**1 Содержание дифференцированного зачета** определяется в соответствии с ФГОС СПО специальностям СПО, рабочей программой дисциплины *Основы безопасности жизнедеятельности*.

#### **2 Принципы отбора содержания дифференцированного зачета:**

Ориентация на требования к результатам освоения *Основы безопасности жизнедеятельности*, представленным в соответствии с ФГОС СПО специальностей СПО и рабочей программой УД *Безопасность жизнедеятельности* :

##### • *личностные:*

- развитие личностных, в том числе духовных и физических, качеств, обеспечивающих защищенность жизненно важных интересов личности от внешних и внутренних угроз;
- готовность к служению Отечеству, его защите;
- формирование потребности соблюдать нормы здорового образа жизни, осознанно выполнять правила безопасности жизнедеятельности;
- исключение из своей жизни вредных привычек (курения, пьянства и т. д.);
- воспитание ответственного отношения к сохранению окружающей природной среды, личному здоровью, как к индивидуальной и общественной ценности;
- освоение приемов действий в опасных и чрезвычайных ситуациях природного, техногенного и социального характера;

##### • *метапредметные:*

- овладение умениями формулировать личные понятия о безопасности; анализировать причины возникновения опасных и чрезвычайных ситуаций;
- обобщать и сравнивать последствия опасных и чрезвычайных ситуаций;
- выявлять причинно-следственные связи опасных ситуаций и их влияние на безопасность жизнедеятельности человека;
- овладение навыками самостоятельно определять цели и задачи по безопасному поведению в повседневной жизни и в различных опасных и чрезвычайных ситуациях, выбирать средства реализации поставленных целей, оценивать результаты своей деятельности в обеспечении личной безопасности;
- формирование умения воспринимать и перерабатывать информацию, генерировать идеи, моделировать индивидуальные подходы к обеспечению личной безопасности в повседневной жизни и в чрезвычайных ситуациях;
- приобретение опыта самостоятельного поиска, анализа и отбора информации в области безопасности жизнедеятельности с использованием различных источников и новых информационных технологий;
- развитие умения выражать свои мысли и способности слушать собеседника, понимать его точку зрения, признавать право другого человека на иное мнение;
- формирование умений взаимодействовать с окружающими, выполнять различные социальные роли во время и при ликвидации последствий чрезвычайных ситуаций;
- формирование умения предвидеть возникновение опасных ситуаций по характерным признакам их появления, а также на основе анализа специальной информации, получаемой из различных источников;
- развитие умения применять полученные теоретические знания на практике: принимать обоснованные решения и выработать план действий в конкретной опасной ситуации с учетом реально складывающейся обстановки и индивидуальных возможностей;

– формирование умения анализировать явления и события природного, техногенного и социального характера, выявлять причины их возникновения и возможные последствия, проектировать модели личного безопасного поведения;

– развитие умения информировать о результатах своих наблюдений, участвовать в дискуссии, отстаивать свою точку зрения, находить компромиссное решение в различных ситуациях;

– освоение знания устройства и принципов действия бытовых приборов и других технических средств, используемых в повседневной жизни;

– приобретение опыта локализации возможных опасных ситуаций, связанных с нарушением работы технических средств и правил их эксплуатации;

– формирование установки на здоровый образ жизни;

– развитие необходимых физических качеств: выносливости, силы, ловкости, гибкости, скоростных качеств, достаточных для того, чтобы выдерживать необходимые умственные и физические нагрузки;

• **предметные:**

– сформированность представлений о культуре безопасности жизнедеятельности, в том числе о культуре экологической безопасности как жизненно

важной социально-нравственной позиции личности, а также о средстве, повышающем защищенность личности, общества и государства от внешних и внутренних угроз, включая отрицательное влияние человеческого фактора;

– получение знания основ государственной системы, российского законодательства, направленного на защиту населения от внешних и внутренних угроз;

– сформированность представлений о необходимости отрицания экстремизма, терроризма, других действий противоправного характера, а также асоциального поведения;

– сформированность представлений о здоровом образе жизни как о средстве обеспечения духовного, физического и социального благополучия личности;

– освоение знания распространенных опасных и чрезвычайных ситуаций природного, техногенного и социального характера;

– освоение знания факторов, пагубно влияющих на здоровье человека;

– развитие знания основных мер защиты (в том числе в области гражданской обороны) и правил поведения в условиях опасных и чрезвычайных ситуаций;

– формирование умения предвидеть возникновение опасных и чрезвычайных ситуаций по характерным для них признакам, а также использовать различные информационные источники;

– развитие умения применять полученные знания в области безопасности на практике, проектировать модели личного безопасного поведения в повседневной жизни и в различных опасных и чрезвычайных ситуациях;

– получение и освоение знания основ обороны государства и воинской службы:

законодательства об обороне государства и воинской обязанности граждан; прав и обязанностей гражданина до призыва, во время призыва и прохождения военной службы, уставных отношений, быта военнослужащих, порядка несения

службы и воинских ритуалов, строевой, огневой и тактической подготовки;

– освоение знания основных видов военно-профессиональной деятельности, особенностей прохождения военной службы по призыву и контракту, увольнения с военной службы и пребывания в запасе;

– владение основами медицинских знаний и оказания первой помощи пострадавшим при неотложных состояниях (травмах, отравлениях и различных видах поражений), включая знания об основных инфекционных заболеваниях и их профилактике.

3.1 Дифференцированный зачет состоит из обязательной части и содержит 30 вопросов.

3.2 Вопросы дифференцированного зачета равноценны по трудности.

#### **4 Система оценивания.**

Ответы в целом оцениваются по пяти балльной шкале:

*«5» (отлично) – за глубокое и полное овладение содержанием учебного материала, в котором студент свободно и уверенно ориентируется; научно-понятийным аппаратом; за умение практически применять теоретические знания, качественно выполнять все виды лабораторных и практических работ, высказывать и обосновывать свои суждения. Оценка «5» (отлично) предполагает грамотное и логичное изложение ответа (в устной или письменной форме) на практико-ориентированные вопросы; обоснование собственного высказывания с точки зрения известных теоретических положений.*

*«4» (хорошо) – если студент полно освоил учебный материал, владеет научно-понятийным аппаратом, ориентируется в изученном материале, осознанно применяет теоретические знания на практике, грамотно излагает ответ (в устной или письменной форме), но содержание и форма ответа имеют отдельные неточности.*

*«3» (удовлетворительно) – если студент обнаруживает знание и понимание основных положений учебного материала, но излагает его неполно, непоследовательно, допускает неточности в определении понятий, в применении теоретических знаний при ответе на практико-ориентированные вопросы; не умеет доказательно обосновать собственные суждения.*

*«2» (неудовлетворительно) – если студент имеет разрозненные, бессистемные знания по курсу, допускает ошибки в определении базовых понятий, искажает их смысл; не может практически применять теоретические знания.*

#### **5 Время проведения дифференцированного зачета.**

Время устного ответа студента на дифференцированном зачете составляет 3 минуты.

#### **Рекомендации по подготовке к дифференцированному зачету.**

При подготовке к дифференцированному зачету рекомендуется использовать конспекты лекций, а также:

#### **Основные источники:**

1. Косолапова Н.В., Прокопенко Н.А., Основы безопасности жизнедеятельности, - М.:Академия,2013
2. Микрюков В.Ю., Безопасность жизнедеятельности: учебное пособие, -М.:ФОРУМ,2011

#### **Дополнительные источники:**

1. Колодницкий Г.А., Латчук В.Н., Марков В.В., Миронов С.К., Мишин Б.И.,Хабнер М.И. Оценка качества подготовки выпускников средней(полной)школы по основам безопасности жизнедеятельности, -М.:Дрофа,2010
- 2.Смирнов А.Т., Мишин Б.И., Основы безопасности жизнедеятельности. Методические материалы и документы. Книга для учителя, -М.:Просвещение,2010
5. Смирнов А.Т. , Мишин Б.И., Ижевский П.В., Основы медицинских знаний и здорового образа жизни: учебник для учащихся 10-11 классов общеобразовательных учреждений, - М.:Просвещение,2008
6. Тупикин Е.И., Смирнов А.Т Основы безопасности жизнедеятельности: Тестовый контроль качества знаний старшеклассников: 10-11 класс: Пособие для преподавателей, -М.:Дрофа,2011
7. Конституция (действующая редакция)
8. Уголовный кодекс (действующая редакция)

### **Вопросы:**

1. Основные составляющие здорового образа жизни.
2. Сформулируйте основные принципы рационального питания
3. Как влияет состояние окружающей среды на здоровье человека?
4. Влияние алкоголя на здоровье человека.
5. Курение и его влияние на состояние здоровья.
6. В чем заключается социальная опасность наркомании?
7. Меры профилактики курения, употребления алкоголя.
8. Профилактика наркомании.
9. Правила дорожного движения
10. Правила перехода граждан через железнодорожные пути.
11. Дайте понятие репродуктивное здоровье.
12. Какие вопросы регулируются Семейным кодексом РФ?
13. Права несовершеннолетних детей.
14. Права и обязанности родителей.
15. Дайте определение понятия ЧС. Как классифицируются ЧС?
16. Назовите виды природных пожаров и правила поведения в лесу в пожароопасный сезон.
17. Назовите основные задачи Единой государственной системы предупреждения и ликвидации чрезвычайных ситуаций (РСЧС)
18. Основные задачи гражданской обороны.
19. Каково назначение мониторинга и прогнозирования ЧС?
20. Для каких целей организуется оповещение населения и какими техническими средствами??
21. Действия населения при эвакуации.
22. Виды защитных сооружений гражданской обороны.
23. Что относится к аварийно-спасательным работам?
24. Что делать если Вы обнаружили подозрительный предмет?
25. Боевые традиции Вооруженных Сил России.
26. Первая помощь при термическом ожоге.
27. Первая помощь при отравлениях.
28. Первая помощь при потере сознания.
29. Первая помощь при воздействии высоких температур.
30. Первая помощь при воздействии низких температур.
31. Классификация инфекционных болезней.
32. В чем заключается профилактика инфекционных заболеваний?
33. Каково главное условие рождения здорового ребенка?

**Приложение № \_\_\_\_\_**  
к ОПОП 08.01.27 «Мастер  
общестроительных работ», утвержденной  
приказом директора ГБПОУ ЧГСК  
от «\_\_» \_\_\_\_\_ 2023 г. № \_\_\_\_\_

## **ОЦЕНОЧНЫЕ МАТЕРИАЛЫ СОЦИАЛЬНО-ГУМАНИТАРНОГО ЦИКЛА**

### **СГ.04 ФИЗИЧЕСКАЯ КУЛЬТУРА**

**Профессия:** 08.01.27 Мастер общестроительных работ

**Форма обучения:** очная

**Квалификация выпускника:** мастер общестроительных работ

**Срок обучения** 10 месяцев

**База приема** среднее общее

Грозный, 2023

## СОДЕРЖАНИЕ

1. Паспорт программы .....
2. Результаты освоения учебной дисциплины, подлежащие проверке.....
3. Контрольно-оценочные материалы для текущей аттестации по учебной дисциплине .....
4. Контрольно-оценочные материалы для промежуточной аттестации по учебной дисциплине .....
5. Перечень рекомендуемых учебных изданий, Интернет-ресурсов, дополнительной литературы



Программа текущей и промежуточной аттестации разработана на основе Федерального государственного образовательного стандарта среднего профессионального образования по профессии СПО 08.01.27 Мастер общестроительных работ программы учебной дисциплины Физическая культура.

### ***Цели проведения промежуточной аттестации***

При проведении промежуточной аттестации преподавателями должны быть достигнуты следующие цели:

определение степени усвоения учебной дисциплины; стимулирование формирования практических умений и навыков, обучающихся по предметам, входящим в обязательный компонент учебного плана студентов;

формирование готовности студентов самостоятельно применять накопленные знания при выполнении практических работ;

оценка соответствия выявленного уровня требованиям, выдвигаемым новыми образовательными федеральными стандартами в 2, курсе;

проверка степени достижения целей учебной программы дисциплины Физическая культура.

Накопление знаний контролируется преподавателем путем проведения следующих видов аттестации:

#### **- Дифференцированный зачёт**

#### ***Ожидаемые результаты обучения***

В результате изучения дисциплины Физическая культура студент должен:

#### **знать:**

- Влияние физической культуры на укрепление здоровья, профилактику профессиональных заболеваний, вредных привычек, увеличение продолжительности жизни, правила и способы планирования системы индивидуальных занятий физическими упражнениями различной направленности, способы контроля и оценки индивидуального физического развития и физической подготовленности.

#### **уметь:**

- Укреплять здоровье, решать оздоровительные и профилактические задачи, задачи активного отдыха. Использовать приобретённые знания и умения в практической деятельности и повседневной жизни, выполнять простейшие приёмы самомассажа и релаксации, проводить самоконтроль при занятиях физическими упражнениями, преодолевать искусственные и естественные препятствия с использованием способов передвижения, выполнять приёмы защиты и самообороны, страховки и самостраховки.

## 2. Результаты освоения учебной дисциплины, подлежащие проверке

### 2.1 Умения и знания

В результате контроля и оценки по учебной дисциплине осуществляется проверка следующих умений и знаний:

**Таблица 1**

Семестр	Проверяемые компоненты Компетенций (умения, знания)	Форма контроля и оценивания	
		Текущий контроль	Итоговая аттестация
4,5	У1 Выполнять индивидуально подобранные комплексы оздоровительной и адаптивной (лечебной) физической культуры, композиции ритмической и аэробной гимнастики, комплексы упражнений атлетической гимнастики	Комплексы упражнений	Дифференцированный зачет (тестовое задание)
	У2 Выполнять простейшие приемы самомассажа и релаксации	Фронтальный опрос Комплексы упражнений Практические задания	
	У3 Проводить самоконтроль при занятиях физическими упражнениями	Комплексы упражнений Практические задания	
	У4 Преодолевать искусственные и естественные препятствия с использованием разнообразных способов передвижения	Комплексы упражнений Практические задания	
	У5 Выполнять приемы защиты и самообороны, страховки и самостраховки	Комплексы упражнений Практические задания	
	У6 Осуществлять творческое сотрудничество в коллективных формах занятий физической культурой	Практические задания	
	У7 Выполнять контрольные нормативы, предусмотренные государственным стандартом по легкой атлетике, и гимнастике при соответствующей тренировке, с учетом состояния здоровья и функциональных возможностей своего организма	Контрольные нормативы	
4,5	З1 Влияние оздоровительных систем физического воспитания на укрепление здоровья, профилактику профессиональных заболеваний, вредных привычек и увеличение продолжительности жизни	Практические задания	Дифференцированный зачет (тестовое задание)
	З2 Способы контроля и оценки индивидуального физического развития и физической подготовленности	Практические задания	

	33 Правила и способы планирования системы индивидуальных занятий физическими упражнениями различной направленности	Практические задания	
--	--	----------------------	--

Таблица 2

Показатели оценки результата

Код и наименование элемента	Результаты обучения (освоенные умения, усвоенные знания)	Наименование раздела, темы.	Показатели оценки результата	Формы и методы контроля и оценки результатов
31	<p><b>знать/понимать:</b></p> <p>-влияние оздоровительных систем физического воспитания на укрепление здоровья, профилактику профессиональных заболеваний, вредных привычек и увеличение продолжительности жизни;</p>	<p>Тема 1.</p> <p>Роль физической культуры и спорта в духовном воспитании личности. Основные понятия: физическая культура и спорт; физическое воспитание, самовоспитание и самообразование; ценности физической культуры, ценностное отношение и ориентация, физическое развитие, физическая культура и его организации. Физическое самовоспитание и самосовершенствование в здоровом образе жизни. Критерии эффективности здорового образа жизни.</p>	<p>Знать влияние оздоровительных систем физического воспитания на укрепление здоровья, профилактику профессиональных заболеваний, вредных привычек и увеличение продолжительности жизни.</p> <p>-виды оздоровительных систем</p> <p>- профилактика вредных привычек;</p> <p>- виды и принципы закаливания;</p> <p>-перечислить физические упражнения для профилактики заболеваний будущей профессии.</p>	Практические задания
32	<p>-способы контроля и оценки индивидуального физического развития и физической подготовленности;</p>	<p>Тема 2.</p> <p>Легкая атлетика</p>	<p>Знать правила и способы планирования системы индивидуальных занятий физическими упражнениями различной направленности.</p> <p>-формы самостоятельных занятий (утренняя гимнастика, упражнения в течение учебного времени, самостоятельные тренировки);</p> <p>- особенности самостоятельных занятий для юношей и девушек;</p>	Практические задания

			- основные признаки утомления.	
33	-правила и способы планирования системы индивидуальных занятий физическими упражнениями различной направленности;	Тема 2.1 Методика эффективных и экономичных способов владения жизненно-важными умениями и навыками (ходьба, бег, методы овладения умениями и навыками).	Знать правила и способы планирования системы индивидуальных занятий физическими упражнениями различной направленности. - формы самостоятельных занятий (утренняя гимнастика, упражнения в течение учебного времени, самостоятельные тренировки); - основные признаки утомления.	Практические задания
У1	<b>уметь:</b> -выполнять индивидуально подобранные комплексы оздоровительной и адаптивной (лечебной) физической культуры, композиции ритмической и аэробной гимнастики, комплексы упражнений атлетической гимнастики;	Тема 2.2 Простейшие методики оценки работоспособности, усталости, утомления и применение средств физической культуры для направленной коррекции (выносливость, защитные функции, общее и локальное утомление, сердечнососудистая система,	Составить комплекс упражнений для профилактики нарушений опорно - двигательного аппарата Уметь выполнять индивидуально подобранные комплексы оздоровительной и лечебной (адаптивной) физической культуры, композиции ритмической и аэробной гимнастики, комплексы упражнений атлетической гимнастики. - выполнять комплекс упражнений на плечевой пояс; -выполнять комплекс упражнений на мышцы брюшного пресса; -выполнять комплекс упражнений на мышцы рук, бедра и голени.	Комплексы упражнений

У2	-выполнять простейшие приемы самомассажа и релаксации;	Тема 3 Гимнастика	Уметь выполнять индивидуально подобранные комплексы оздоровительной и лечебной физической культуры, композиции ритмической гимнастики. Уметь выполнять простейшие приёмы самомассажа и релаксации. -выполнять комплексы дыхательных упражнений; -выполнить упражнения для восстановления дыхания после физической нагрузки; -выполнять простейшие приёмы самомассажа, релаксации.	Комплексы упражнений Практические задания
У3	-проводить самоконтроль при занятиях физическими упражнениями;	Тема 3.1 Самостоятельное составление и выполнение простейших комбинаций из изученных упражнений.	Знать способы контроля и оценки индивидуального физического развития и физической подготовленности. - субъективные показатели самоконтроля (настроение, самочувствие, утомление, сон, аппетит, работоспособность); - объективные показатели самоконтроля (пульс, артериальное давление, частота дыхания, жизненная ёмкость лёгких, рост).	Комплексы упражнений Практические задания
У4	-преодолевать искусственные и естественные препятствия с использованием разнообразных способов передвижения;	Тема 4. Баскетбол		Комплексы упражнений Практические задания
У5	-выполнять приемы защиты и самообороны, страховки и самостраховки;	Тема 4.1 Стойка игрока, перемещения, остановки, повороты.		Комплексы упражнений Практические задания

У6	-осуществлять творческое сотрудничество в коллективных формах занятий физической культурой;	Тема 4.2 Основы методов судейства и тактики игры.	Уметь осуществлять творческое сотрудничество в коллективных формах занятий физической культурой. -командные действия в спортивной игре «Волейбол»( согласованные действия игроков команды) - командные действия в «Весёлых Стартах»	Практические задания
У7	-выполнять контрольные нормативы, предусмотренные государственным стандартом по легкой атлетике, гимнастике, плаванию и лыжам при соответствующей тренировке, с учетом состояния здоровья и функциональных возможностей своего организма.	Тема 4.3 Методика индивидуального подхода к направленному развитию физических качеств.	Сдача контрольных нормативов оценивает основные качества физической подготовленности студента -оценка уровня силовой подготовленности; -оценка уровня скоростно-силовой подготовленности; - оценка уровня общей выносливости; -оценка уровня развития гибкости.	Контрольные нормативы
ОК 1.	Понимать сущность и социальную значимость своей будущей профессии, проявлять к ней устойчивый интерес.	Тема 6. Волейбол	Обоснование необходимости профессиональной подготовки для осуществления профессиональной деятельности.	практические работы
ОК 2.	Организовывать собственную деятельность, исходя из цели и способов ее достижения, определенных руководителем.	Тема 6.1 История развития волейбола. Правила игры и судейство соревнований.	Соответствие техники выполнения упражнения требованиям нормативов	практические работы
ОК 3.	Анализировать рабочую ситуацию, осуществлять текущий и итоговый контроль, оценку и коррекцию собственной деятельности, нести ответственность за результаты своей работы.	Тема 6.2 Стойки игрока и перемещения	Ответственность за свои действия и поступки Определить последствия риска Осуществление контроля, оценки и коррекции деятельности по процессу и результатам	практические работы

ОК 4.	Работать в команде, эффективно общаться с коллегами, руководством, клиентами.	Тема 6.3 Сдача контрольных нормативов по технике игры в волейбол.	Распределять функции (роли) участников группы. Осуществлять анализ выполненных задач.	практические работы
ОК 5.	Исполнять воинскую обязанность, в том числе с применением полученных профессиональных знаний (для юношей)	Тема 7. Футбол	Обоснование необходимости физической подготовки для выполнения воинской обязанности	практические работы

### 3. Контрольно-оценочные материалы для текущей аттестации по учебной дисциплине

#### 3.1. Типовые задания для оценки освоения учебной дисциплины

##### Задание 1:

**Прыжок в длину с места.** Позволяет определить скоростно-силовые способности. Оценивается длина прыжка с точностью до 5 см лучшей из трёх попыток.

##### Задание 2:

**Челночный бег 4х9 метров.** Тест, характеризующий ловкость человека. Выполняется с высокого старта на специально размеченной площадке длиной 9м с двумя примыкающими полукругами (0,5 м), в которых находится два бруска (5х10 см). По команде двое участников бегут к противоположной стороне, берут брусок, возвращаются к месту старта и кладут его в полукруг. Затем бегут за вторым бруском, берут его и возвращаются к линии старт-финиш, не снижая скорости. Фиксируется время пробегания.

##### Задание 3:

**Наклон вперед из положения сидя.** Характеризует гибкость. Выполняется сидя на полу, ноги выпрямлены, расстояние между стопами 30 см. После двух пружинистых наклонов вперед, на 3-ем наклоне руки опустить на пол и зафиксировать положение на 2 с. Оценивается расстояние от линии стоп по направлению движения до кончиков средних пальцев рук с точностью до 1 см.

##### Задание 4:

**Подтягивание на высокой перекладине (юноши).** Характеризует силу мышц рук и плечевого пояса. Выполняется из положения вися хватом сверху, руки выпрямлены. Подтягивание засчитывается, когда подбородок достигает уровня выше перекладины. Оценивается максимальное количество выполненных подтягиваний. Запрещается использование посторонней помощи, применение рывков и маховых движений.

##### Задание 5:

**Поднимание туловища из положения лёжа на спине (девушки).** Характеризует силовую выносливость. Выполняется из положения лёжа на спине, ноги согнуты в коленях под прямым углом, руки скрестно перед грудью, партнер удерживает ступни. Испытуемый поднимает туловище до вертикального положения, локтями касается колен. Обратным движением возвращается в исходное положение до касания лопатками поверхности. Оценивается количество подъёмов в течение 1 мин.

##### Задание 6:

##### Бег на 30, 60, 100 м.

Бег проводится по дорожкам стадиона или на любой ровной площадке с твердым покрытием. Бег на 30 м выполняется с высокого старта, бег на 60 и 100 м - с низкого или высокого старта. Участники стартуют по 2 - 4 человека.

Оценивается время пробегания с точностью до 0,1 секунды.

##### Задание 7:

##### Прыжок в длину с разбега

Прыжок в длину с разбега выполняется в секторе для горизонтальных прыжков.

Измерение производится по перпендикулярной прямой от места отталкивания до ближайшего следа, оставленного любой частью тела участника.

Участнику предоставляются три попытки. В зачет идет лучший результат.

#### **Задание 8:**

##### **Метание спортивного снаряда на дальность**

Метание спортивного снаряда (весом 150, 500, 700 г) на дальность проводится на стадионе или любой ровной площадке в коридор шириной 15 м. Длина коридора устанавливается в зависимости от подготовленности участников.

Метание выполняется с места или прямого разбега способом "из-за спины через плечо". Другие способы метания запрещены.

Участнику предоставляется право выполнить три броска. В зачет идет лучший результат. Измерение производится от линии метания до места приземления снаряда.

#### **Задание 9:**

##### **Наклон вперед из положения стоя с прямыми ногами на полу или на гимнастической скамье**

Наклон вперед из положения стоя с прямыми ногами выполняется из ИП: стоя на полу или гимнастической скамье, ноги выпрямлены в коленях, ступни ног расположены параллельно на ширине 10 - 15 см.

При выполнении испытания (теста) на полу участник по команде выполняет два предварительных наклона. При третьем наклоне касается пола пальцами или ладонями двух рук и фиксирует результат в течение 2 сек.

При выполнении испытания (теста) на гимнастической скамье по команде участник выполняет два предварительных наклона, скользя пальцами рук по линейке измерения. При третьем наклоне участник максимально сгибается и фиксирует результат в течение 2 сек. Величина гибкости измеряется в сантиметрах. Результат выше уровня гимнастической скамьи определяется знаком -, ниже - знаком +.

#### **Задание 10:**

##### **Прыжки через скакалку**

При выполнении этого упражнения учитывается количество выполненных прыжков за 1 мин. на двух ногах. При задевании ногами скакалки и вынужденной остановки участник продолжает прыжки. Общее количество прыжков, выполненное за указанное время, фиксируют в протоколе.

#### **Задание: по волейболу.**

Виды упражнений	Критерии оценивания	Шкала оценивания
Подача сверху, снизу. 3 попытки.	Подача подается из-за лицевой линии. Мяч летит над сеткой, попадает в створ площадки. Техника подачи соблюдается. Три попытки подачи.	За правильное выполнение каждого упражнения присуждается балл, по итогам выполнения пяти упражнений сумма баллов суммируется: 5 баллов – отлично 4 балла – хорошо 3 балла – удовлетворительно
Передача мяча над сеткой в движении	Передача выполняется с соблюдением техники верхней или нижней передачи. Обучающиеся двигаются в волейбольной стойке туда и обратно вдоль сетки. Из трех попыток.	
Прием мяча сверху, снизу	При приеме мяча сохраняется волейбольная стойка, мяч принимается двумя руками и направляется к партнеру	



Нападающий удар	Оценивается взаимодействие обучающихся во время выполнения передачи для удара и непосредственно удара. Нападающий удар выполняется с соблюдением техники удара. Для выполнения упражнения дается несколько попыток.	2 или 1 балл - неудовлетворительно
Двусторонняя игра	Оценивается полезность игрока на площадке, взаимодействие с товарищами по команде, наличие полезных действий во время игры, свободное передвижение по площадке.	

### Задание: по баскетболу.

Виды упражнений	Критерии оценивания	Шкала оценивания
Ведение мяча правой и левой рукой	Оценивается техника ведения мяча, способность вести мяч, не смотря на него, способность переводить мяч из одной руки в другую	За правильное выполнение каждого упражнения присуждается балл, по итогам выполнения пяти упражнений сумма баллов суммируется: 5 баллов – отлично 4 балла – хорошо 3 балла – удовлетворительно 2 или 1 балл – неудовлетворительно
Штрафные броски	Оценивается техника броска, количество попаданий из 10 (50% и более)	
Передача мяча из-за головы и от пола	Оценивается техника передачи, точность передачи	
Бросок по кольцу с двух шагов	Оценивается техника броска, правильное количество шагов, выбор ноги	
Двусторонняя игра	Оценивается полезность игрока на площадке, взаимодействие с товарищами по команде, наличие полезных действий во время игры, свободное передвижение по площадке.	

#### Проверяемые результаты обучения:

- оценка уровня силовой подготовленности;
- оценка уровня скоростно-силовой подготовленности;
- оценка уровня общей выносливости;
- оценка уровня развития гибкости.

**Вид учебной работы:** Спортзал

#### Критерии оценки

Оценка «5» - обучающийся демонстрирует полный и разнообразный комплекс упражнений, направленный на развитие конкретной физической (двигательной) способности, или комплекс упражнений утренней, атлетической или производственной гимнастики, может самостоятельно организовывать место занятия, подобрать инвентарь и применить в конкретных условиях, проконтролировать ход выполнения заданий и оценить его.

Оценка «4» - имеются незначительные ошибки или неточности в осуществлении методико-практической деятельности.

Оценка «3» - допускает грубые ошибки в подборе и демонстрации упражнений, направленных конкретной физической (двигательной) способности. Испытывает затруднения в организации мест занятий, подборе инвентаря. Удовлетворительно контролирует ход и итоги задания.

Оценка «2» - учащийся не владеет умением осуществлять методико-практическую деятельность.

**Обучающиеся, отнесенные по состоянию здоровья к подготовительной медицинской группе:**

Оцениваются на общих основаниях, за исключением тех видов двигательных действий и нормативов, которые им противопоказаны по состоянию здоровья.

**Обучающиеся, отнесенные по состоянию здоровья к специальной медицинской группе:**

Оцениваются по уровню овладения ими раздела основы знаний, умений осуществлять физкультурно-оздоровительную деятельность и выполнение доступных для них двигательных действий.

**Критерии оценки успеваемости по технике владения двигательными действиями (умениями и навыками)**

Оценка «5» - двигательное действие выполнено правильно (заданным способом), точно в надлежащем темпе, легко и четко.

Оценка «4» - двигательное действие выполнено правильно, но недостаточно легко и четко, наблюдается некоторая скованность движений.

Оценка «3» - двигательное действие выполнено в основном правильно, но допущена одна грубая или несколько мелких ошибок, приведших к неуверенному или напряженному выполнению.

Оценка «2» - двигательное действие выполнено неправильно, с грубыми ошибками, неуверенно, нечетко.

**Обучающиеся, отнесенные по состоянию здоровья к подготовительной медицинской группе:**

Оцениваются на общих основаниях, за исключением тех видов двигательных действий и нормативов, которые им противопоказаны по состоянию здоровья.

**Обучающиеся, отнесенные по состоянию здоровья к специальной медицинской группе:**

Оцениваются по уровню овладения ими раздела основы знаний, умений осуществлять физкультурно-оздоровительную деятельность и выполнение доступных для них двигательных действий.

**Критерии оценки успеваемости по основам знаний**

Оценка «5» - выставляется за ответ, в котором учащийся демонстрирует глубокое понимание сущности материала, логично его излагает, приводя примеры из практики или своего опыта.

Оценка «4» - ставится за ответ, в котором содержатся небольшие неточности и незначительные ошибки.

Оценка «3» - выставляется за ответ, в котором отсутствует логическая последовательность, имеются проблемы в материале, нет должной аргументации и умения применить знания в своем опыте.

Оценка «2» - выставляется за непонимание материала программы.

**Обучающиеся, отнесенные по состоянию здоровья к подготовительной медицинской группе:**

Оцениваются на общих основаниях, за исключением тех видов двигательных действий и нормативов, которые им противопоказаны по состоянию здоровья.

**Обучающиеся, отнесенные по состоянию здоровья к специальной медицинской группе:**

Оцениваются по уровню овладения ими раздела основы знаний, умений осуществлять физкультурно-оздоровительную деятельность и выполнение доступных для них двигательных действий.

**Оценивание уровня физической подготовленности.**

Проводится по двум показателям:

1. исходный уровень развития физических качеств студента;
2. реальные сдвиги студента в показателях физической подготовленности за определённый период.

Оценке «5» соответствует высокий уровень физической подготовленности.

Оценке «4» - средний уровень.

Оценке «3» - низкий уровень.

**Обучающиеся, отнесенные по состоянию здоровья к подготовительной медицинской группе:**

Оцениваются на общих основаниях, за исключением тех видов двигательных действий и нормативов, которые им противопоказаны по состоянию здоровья.

**Обучающиеся, отнесенные по состоянию здоровья к специальной медицинской группе:**

Оцениваются по уровню овладения ими раздела основы знаний, умений осуществлять физкультурно-оздоровительную деятельность и выполнение доступных для них двигательных действий.

**Критерии оценки творческой работы.**

Творческая работа оценивается по следующим критериям:

- умение видеть проблему, разбираться в её сути;
- научной эрудиции (в первую очередь, важна степень знакомства с литературой по выбранной теме);
- умению критически оценивать используемый материал;
- свободе и логичности изложения;
- соответствии требованиям к внешнему оформлению.

В соответствии с этими критериями возможны следующие варианты оценок:

«отлично» - все требования выполнены;

«хорошо» - требования выполнены, но допущены незначительные ошибки, существуют пробелы или недостаточна самостоятельность в раскрытии темы;

«удовлетворительно» - допущены серьезные ошибки, нарушена последовательность в изложении, есть серьезные пробелы, хотя продемонстрировано знакомство с литературой по теме в рамках необходимого минимума, основные моменты темы раскрыты (хотя самостоятельность в их оценке мала);

«неудовлетворительно» - тема не раскрыта.

Критерии оценки:	Оценка
80-100% правильных ответов, при обязательном правильном выполнении 10 и 11 задания	«отлично»
70-80%	«хорошо»
60-70%	«удовлетворительно»
Менее 60%	«неудовлетворительно»

**4. Контрольно-оценочные материалы для промежуточной аттестации по учебной дисциплине**

Таблица 1.2

Результаты обучения (освоенные умения, усвоенные знания)	Формы и методы контроля и оценки результатов обучения
<b>Умения:</b>	
- технически правильно осуществлять двигательные действия избранного вида спортивной специализации, использовать их в условиях соревновательной деятельности и организации собственного досуга;	Оценка деятельности обучающихся на практических занятиях. Оценка результатов самостоятельной работы обучающихся.
- проводить самостоятельные занятия по развитию основных физических способностей, коррекции осанки и телосложения;	Оценка результатов самостоятельной работы обучающихся.
- разрабатывать индивидуальный двигательный режим, подбирать и планировать физические упражнения, поддерживать оптимальный уровень индивидуальной работоспособности;	Оценка результатов самостоятельной работы обучающихся.
- контролировать и регулировать функциональное состояние организма при выполнении физических упражнений, добиваться оздоровительного	Оценка деятельности обучающихся на практических занятиях. Оценка результатов самостоятельной работы обучающихся.

эффекта и совершенствования физических кондиций;	
- управлять своими эмоциями, эффективно взаимодействовать со взрослыми и сверстниками, владеть культурой общения;	Оценка деятельности обучающихся на практических занятиях.
- соблюдать правила безопасности и профилактики травматизма на занятиях физическими упражнениями, оказывать первую помощь при травмах и несчастных случаях;	Оценка деятельности обучающихся на практических занятиях. Оценка результатов самостоятельной работы обучающихся.
- пользоваться современным спортивным инвентарем и оборудованием, специальными техническими средствами с целью повышения эффективности самостоятельных форм занятий физической культурой.	Оценка деятельности обучающихся на практических занятиях. Оценка результатов самостоятельной работы обучающихся.
<b>Знания:</b>	
- основ истории развития физической культуры в России;	Оценка результатов самостоятельной работы обучающихся.
- особенностей развития избранного вида спорта;	Оценка результатов самостоятельной работы обучающихся.
- педагогических, физиологических и психологических основ обучения двигательным действиям и воспитания физических качеств, современных форм построения занятий и систем занятий физическими упражнениями с разной функциональной направленностью;	Оценка деятельности обучающихся на практических занятиях.
- биодинамических особенностей и содержания физических упражнений общеразвивающей и корригирующей направленности, основ их использования в решении задач физического развития и укрепления здоровья;	Оценка результатов самостоятельной работы обучающихся.
- физиологических основ деятельности систем дыхания, кровообращения и энергообеспечения при мышечных нагрузках, возможностей их развития и совершенствования средствами физической культуры в разные возрастные периоды;	Оценка результатов самостоятельной работы обучающихся.
- возрастных особенностей развития ведущих психических процессов и физических качеств, возможностей формирования индивидуальных черт и свойств личности посредством регулярных занятий физической культурой;	Оценка результатов самостоятельной работы обучающихся.
- психофункциональных особенностей собственного организма;	Оценка результатов самостоятельной работы обучающихся.
- индивидуальных способов контроля за развитием адаптивных свойств организма, укрепления здоровья и повышения физической подготовленности;	Оценка результатов самостоятельной работы обучающихся.
- способов организации самостоятельных занятий физическими упражнениями с разной функциональной направленностью, правил использования спортивного инвентаря и	Оценка результатов самостоятельной работы обучающихся.

оборудования, принципов создания простейших спортивных сооружений и площадок;	
- правил личной гигиены, профилактики травматизма и оказания доврачебной помощи при занятиях физическими упражнениями.	Оценка деятельности обучающихся на практических занятиях. Оценка результатов самостоятельной работы обучающихся.

Заполняется в соответствии с разделом 4 рабочей программы учебной дисциплины

#### 4.1 Задания для оценки освоения дисциплины при промежуточной аттестации

Итоговый контроль степени усвоения обучающимися учебных материалов дисциплины проводится в форме дифференцированного зачета.

Дифференцированный зачет принимает преподаватель учебной дисциплины.

Дифференцированный зачет проводится в 3,4 семестре, в форме практического задания.

### КОНТРОЛЬНЫЕ НОРМАТИВЫ ПО ФИЗИЧЕСКОЙ ПОДГОТОВКЕ СТУДЕНТОВ

Виды упражнений	2 курс											
	3	4	5									
Бег на 2000 м (девушки) (сек)				12.0	11.30	10.30						
Бег на 3000 м (юноши) (сек)				15.30	15.0	13.20						
Прыжки в длину с места юноши (см)				2,0	2,15	2,25						
Прыжки в длину с места девушки				1,60	1,75	1,85						
Прыжок в длину с разбега «согнув ноги» (м/см.) (юноши)				4,00	4,30	4,50						
Прыжок в длину с разбега «согнув ноги» (м/см.) (девушки)				3,20	3,40	3,60						
Подтягивание на перекладине (юноши)				7	8	11						
Поднимание туловища из и.п. лежа на спине, ноги не закреплены (девушки)				20	25	35						

Сгибание и разгибание рук из и.п. упор лежа от пола (кол-во раз) юноши				20	25	30						
Сгибание и разгибание рук из и.п. упор лежа от скамейки (кол-во раз) девушки				7	9	12						
Прыжки на двух ногах через скамейку (кол-во раз) юноши				20	30	40						
Прыжки на двух ногах через скамейку (девушки)				15	20	25						
Прыжки через скакалку на двух ногах (кол-во отталкиваний в минуту) юноши				100	120	130						
Прыжки через скакалку на двух ногах (кол-во отталкиваний в минуту) девушки				90	100	110						
Волейбол. Прием и передача в\б мяча в парах через сетку юноши и девушки				20	30	40						
Подача в\б мяча верхняя или нижняя (кол-во раз из 8 подач) юноши и девушки				5	6	7						
Баскетбол. Штрафные броски (кол-во попаданий из 5 бросков) юноши и девушки				1	2	3						

Обводка области штрафного броска справа налево (включая полуокружность). Обвести в ту и другую сторону в двумя бросками, один должен быть результативным, иначе норматив не засчитывается (сек). юноши				15	13	11						
девушки				16	14	12						

## 5. Условия реализации учебной дисциплины

### 3.1. Требования к минимальному материально-техническому обеспечению

Реализация программы дисциплины требует наличия спортивного зала, или тренажёрного зала.

#### **Спортивное оборудование:**

- баскетбольные, футбольные, волейбольные мячи;
- щиты, ворота, корзины, сетки, стойки, антенны;
- сетки для игры в настольный теннис, теннисные мячи, ракетки для игры в настольный теннис;
- гимнастическая перекладина, шведская стенка, секундомеры, мячи для тенниса;
- ядра, гранаты, стартовые колодки, эстафетные палочки, измерительная рулетка;

#### **Оборудование учебного кабинета:**

- посадочные места по количеству обучающихся;
- рабочее место преподавателя;
- шкафы для размещения МО дисциплины.

#### **Технические средства обучения:**

- мультимедиа система с лицензионным программным обеспечением.
- микро калькуляторы по количеству обучающихся.

### 3.2. Информационное обеспечение обучения

#### Перечень рекомендуемых учебных изданий, Интернет-ресурсов, дополнительной литературы

Основные источники:

1. Андрюхина Т.В., Третьякова Н.В./ Под ред. Виленского М.Я. Физическая культура (базовый уровень) 10 - 11 ОО "Русское слово-учебник" <http://russkoe-slovo.ru/catalog/472/3311/>
2. Лях В.И. Физическая культура (базовый уровень) 10 - 11 АО "Издательство "Просвещение" <http://catalog.prosv.ru/item/25311>
3. Матвеев А.П. Физическая культура (базовый уровень) 10 - 11 АО "Издательство "Просвещение" <http://catalog.prosv.ru/item/15757>
4. Матвеев А.П., Палехова Е.С. Физическая культура (базовый уровень) 10 - 11 ОО "Издательский центр ВЕНТАНА-ГРАФ" <http://drofa-ventana.ru/expertise/umk-173>
5. Погадаев Г.И. Физическая культура (базовый уровень) 10 - 11 ОО "ДРОФА" <http://drofa-ventana.ru/expertise/umk-174>

Интернет-ресурсы:

1. <http://www.edu.ru> - Федеральный портал «Российское образование»
2. Спортивная литература: [www.lib.ru](http://www.lib.ru).
3. Теория и практика физической культуры. Научно-теоретический журнал: [www.lib.sportedu.ru](http://www.lib.sportedu.ru)
4. Физическая культура. Научно-методический журнал: [www.lib.sportedu.ru](http://www.lib.sportedu.ru)
5. <http://minstm.gov.ru> -Официальный сайт Министерства спорта, туризма и молодежной политики Российской Федерации.
6. [www.olympic.ru](http://www.olympic.ru) - Официальный сайт Олимпийского комитета России.



**Приложение № \_\_\_\_**  
к ОПОП 08.01.27 «Мастер  
общестроительных работ», утвержденной  
приказом директора ГБПОУ ЧГСК  
от «\_\_» \_\_\_\_\_ 2023 г. №\_\_

## **ОЦЕНОЧНЫЕ МАТЕРИАЛЫ СОЦИАЛЬНО-ГУМАНИТАРНОГО ЦИКЛА**

### **СГ.05 ОСНОВЫ БЕРЕЖЛИВОГО ПРОИЗВОДСТВА**

**Профессия:** 08.01.27 Мастер общестроительных работ

**Форма обучения:** очная

**Квалификация выпускника:** мастер общестроительных работ

**Срок обучения** 10 месяцев

**База приема** среднее общее

Грозный, 2023

## I. Общие положения

Фонд оценочных средств (ФОС) предназначен для контроля и оценки образовательных достижений обучающихся, освоивших программу учебной дисциплины СГ.05 Основы бережливого производства

ФОС включает контрольные материалы для проведения текущего контроля и промежуточного контроля в форме дифференцированного зачёта.

ФОС разработан в соответствии с требованиями следующих нормативных документов:

-Федерального компонента государственных образовательных стандартов начального общего, основного общего и среднего (полного) общего образования для подготовки квалифицированных рабочих, служащих по профессии 08.01.27 Мастер общестроительных работ

-«Положение о текущем контроле и промежуточной аттестации обучающихся в:

-Рабочая программа по дисциплине СГ.05 Основы бережливого производства

ФОС для профессии 08.01.27 Мастер общестроительных работ

-учебный план

-календарный график учебного процесса для подготовки квалифицированных рабочих, служащих по профессии 08.01.27 Мастер общестроительных работ

В результате изучения истории на базовом уровне обучающийся должен:

### **знать/понимать:**

- обучающийся глубоко и всесторонне усвоил материал, уверенно, логично, последовательно и грамотно его излагает, опираясь на знания основной и дополнительной литературы;

- на основе системных научных знаний делает квалифицированные выводы и обобщения, свободно оперирует категориями и понятиями;

- обучающийся твердо усвоил материал, достаточно грамотно его излагает, опираясь на знания основной и дополнительной литературы;

- затрудняется в формулировании квалифицированных выводов и обобщений, оперирует категориями и понятиями, но не всегда правильно их верифицирует;

- обучающийся ориентируется в материале, однако затрудняется в его изложении; - показывает недостаточность знаний основной и дополнительной литературы;

- слабо аргументирует научные положения; - практически не способен сформулировать выводы и обобщения; - частично владеет системой понятий;

### **уметь:**

- У1 обучающийся умеет самостоятельно и правильно решать учебнопрофессиональные задачи или задания, уверенно, логично, последовательно и аргументировано излагать свое решение, используя научные понятия, ссылаясь на нормативную базу;

- обучающийся умеет самостоятельно и в основном правильно решать учебно-профессиональные задачи или задания, уверенно, логично, последовательно и аргументировано излагать свое решение, не в полной мере используя научные понятия и ссылки на нормативную базу;

- У2 обучающийся в основном умеет решить учебнопрофессиональную задачу или задание, но допускает ошибки, слабо аргументирует свое решение, недостаточно использует научные понятия и руководящие документы.

**1. Паспорт  
фонда оценочных средств  
по учебной дисциплине СГ.05 Основы бережливого производства**

Цель и планируемые результаты освоения дисциплины

В рамках программы учебной дисциплины обучающимися осваиваются умения и знания

Код ПК, ОК	Умения	Знания
ОК 01 ОК 02 ОК 03 ОК 04 ОК 05 ОК 06 ОК 07 ОК.09 ПК X1-ПК X6	<ul style="list-style-type: none"> <li>- проводить анализ первичной информации по состоянию производственного потока в организации;</li> <li>- структурировать производственные потоки создания ценности в организации;</li> <li>- определять масштабы внедрения бережливого производства при разработке проекта;</li> <li>- формировать алгоритм внедрения и оценивать результаты реализации бережливого производства в проектах;</li> <li>- применять инструментарий бережливого производства, направленный на определение, устранение и предупреждение восьми видов потерь;</li> <li>- организовывать рабочую группу по выявлению, устранению и предупреждению потерь в производстве;</li> <li>- оценивать экономическую эффективность внедрения мероприятий по бережливому производству в проектах;</li> <li>- принимать решения, позволяющие сформировать требования к проектам бережливого производства, которые соответствовали бы целям и общей стратегии организации, приоритетным направлениям ее развития и критериям эффективности;</li> </ul>	<ul style="list-style-type: none"> <li>- знать базовые понятия, условия и инструменты бережливого производства</li> <li>- пользоваться современными методами развития производственных систем на основе изучаемых концепций.</li> <li>- принципы процессного подхода и инструменты для принятия решений в области стратегического и тактического планирования и организации производства.</li> <li>- основные виды налогов в современных экономических условиях.</li> <li>- организовывать рабочую группу по выявлению, устранению и предупреждению потерь в производстве.</li> </ul>

**ЦЕЛЯМИ БЕРЕЖЛИВОГО ПРОИЗВОДСТВА ЯВЛЯЮТСЯ**

1. сокращение затрат, в том числе трудовых
2. сокращение видов новой продукции
3. гарантия поставки продукции заказчику
4. максимальное качество при определённой стоимости либо минимальная стоимость при определённом качестве

**2. В НАСТОЯЩЕЕ ВРЕМЯ ПРИ ПОМОЩИ БЕРЕЖЛИВОГО ПРОИЗВОДСТВА ОПТИМИЗИРУЮТ**

1. сферу услуг
2. процесс общения потребителя и поставщика
3. процесс разработки технических заданий
4. процесс доставки и обслуживания продукции

**3. ОСНОВНЫЕ ПОТЕРИ В ПРОЦЕССЕ ОКАЗАНИЯ МЕДИЦИНСКОЙ ПОМОЩИ**

1. дефицит информации
2. переизбыток информации
3. дефекты лечебно-диагностического процесса
4. необоснованное ожидание

**4. В ЗДРАВООХРАНЕНИИ К ПОТЕРЯМ ИЗ-ЗА ПЕРЕПРОИЗВОДСТВА ОТНОСЯТСЯ ПОТЕРИ ВСЛЕДСТВИЕ**

1. нерационального использования коечного фонда (госпитализации пациентов, помощь которым могла быть оказана в амбулаторных условиях),
2. назначения лабораторных анализов, не используемых в дальнейшем для лечебно-диагностического процесса
3. дублирующих анализов
4. излишних запасов медикаментов и расходных материалов, неполного применения диагностических средств

**5. В ЗДРАВООХРАНЕНИИ К ПОТЕРЯМ ВРЕМЕНИ ИЗ-ЗА ОЖИДАНИЯ ОТНОСЯТ**

1. ожидание из-за перепроверки результатов лабораторных исследований
2. ожидание скорой медицинской помощи пациентом
3. ожидание, связанное с делопроизводством
4. ожидание на диагностическое обследование или высокотехнологичную медицинскую помощь

**6. В ЗДРАВООХРАНЕНИИ К ПОТЕРЯМ, ВОЗНИКАЮЩИМ ПРИ НЕНУЖНОЙ ТРАНСПОРТИРОВКЕ, ОТНОСЯТ**

1. потери вследствие перепроверки результатов лабораторных исследований
2. ложные вызовы скорой помощи
3. транспортировка пациента при отсутствии показаний к госпитализации в медицинские организации
4. потери вследствие перемещения персонала, связанного с неоптимальным расположением оборудования и отделений

**7. В ЗДРАВООХРАНЕНИИ К ПОТЕРЯМ ИЗ-ЗА ЛИШНИХ ЭТАПОВ ОБРАБОТКИ ОТНОСЯТ**

1. потери вследствие нерационального использования коечного фонда (госпитализации пациентов, помощь которым могла быть оказана в амбулаторных условиях)
2. перепроверку результатов лабораторных исследований, назначение дублирующих анализов,
3. назначение малоэффективных лекарственных препаратов, полипрагмазию
4. излишние запасы медикаментов и расходных материалов

**8. В ЗДРАВООХРАНЕНИИ К ПОТЕРЯМ ИЗ-ЗА ЛИШНИХ ЗАПАСОВ ОТНОСЯТ**

1. излишние запасы медикаментов и расходных материалов
2. назначение дублирующих анализов.
3. назначение лекарственных препаратов с недоказанной эффективностью

4. неполное расходование диагностических средств
9. **В ЗДРАВООХРАНЕНИИ К ПОТЕРЯМ ИЗ-ЗА НЕНУЖНЫХ ПЕРЕМЕЩЕНИЙ ОТНОСЯТ**
  1. поиск медикаментов и расходных материалов на складе
  2. нерациональное расположение филиалов поликлиники и кабинетов в ней
  3. перемещения персонала, связанные с неоптимальным расположением оборудования и отделений
  4. ложные вызовы скорой помощи
10. **В ЗДРАВООХРАНЕНИИ К ПОТЕРЯМ ИЗ-ЗА ВЫПУСКА ДЕФЕКТНОЙ ПРОДУКЦИИ ОТНОСЯТ**
  1. нерациональное использование коечного фонда (госпитализации пациентов, помощь которым могла быть оказана в амбулаторных условиях)
  2. нарушение порядков оказания медицинской помощи
  3. отступление от стандартов и клинических рекомендаций
  4. дефекты при оказании медицинской помощи
11. **ПРИ ПРОВЕДЕНИИ УЗИ-ИССЛЕДОВАНИЯ К ЭТАПАМ, НЕ СОЗДАЮЩИМ ЦЕННОСТЬ, ОТНОСИТСЯ**
  1. осмотр врачом
  2. выполнение диагностического исследования
  3. ожидание результатов исследований
  4. оформление медицинской документации
12. **ПРИ ОБСЛЕДОВАНИИ ПАЦИЕНТА НА ПРИЕМЕ У КАРДИОЛОГА К ЭТАПАМ, СОЗДАЮЩИМ ЦЕННОСТЬ, ОТНОСИТСЯ**
  1. ожидание приема врача
  2. сбор анамнеза
  3. выполнение диагностического исследования
  4. оформление медицинской документации
13. **ДЛЯ РАЗДЕЛЕНИЯ В МЕДИЦИНСКОЙ ОРГАНИЗАЦИИ ПОТОКА ПАЦИЕНТОВ ВО ВРЕМЕНИ, В ПРОСТРАНСТВЕ И В СТРУКТУРЕ ИСПОЛЬЗУЮТ**
  1. цветовые схемы разделения потоков пациентов
  2. электронную очередь
  3. оптимизацию расположения кабинетов
  4. сокращение времени выполнения диагностических процедур
14. **ИСПОЛЬЗОВАНИЕ ТЕЛЕМЕДИЦИНЫ ПОЗВОЛИТ СНИЗИТЬ ПОТЕРИ, СВЯЗАННЫЕ**
  1. с нерациональным использованием коечного фонда
  2. с перепроверкой результатов лабораторных исследований
  3. с нарушением маршрутизации пациента
  4. с дублирующими анализами
15. **ФОРМИРОВАНИЕ ЭФФЕКТИВНОЙ СИСТЕМЫ КОНТРОЛЬНОЭКСПЕРТНОЙ РАБОТЫ ПОЗВОЛИТ СНИЗИТЬ ПОТЕРИ, СВЯЗАННЫЕ**
  1. с дефектами медицинской помощи,
  2. с отступлением от стандартов и клинических рекомендаций
  3. с нерациональным использованием коечного фонда
  4. с излишними запасами медикаментов и расходных материалов

- 16. ПРИ ПОСТАНОВКЕ ДИАГНОЗА В ПРИЁМНОМ ОТДЕЛЕНИИ МЕДИЦИНСКОЙ ОРГАНИЗАЦИИ К ЭТАПАМ, НЕ СОЗДАЮЩИМ ЦЕННОСТЬ, ОТНОСИТСЯ**
1. осмотр врачом
  2. выполнение диагностического исследования
  3. ожидание результатов исследований
  4. оформление медицинской документации
- 17. ПРИ ПОСТАНОВКЕ ДИАГНОЗА В ПРИЁМНОМ ОТДЕЛЕНИИ МЕДИЦИНСКОЙ ОРГАНИЗАЦИИ К ЭТАПАМ, СОЗДАЮЩИМ ЦЕННОСТЬ, ОТНОСИТСЯ**
1. сбор анамнеза
  2. перемещения исследуемого материала до лаборатории
  3. выполнение диагностического исследования
  4. оформление медицинской документации
- 18. ИСПОЛЬЗОВАНИЕ В ЗДРАВООХРАНЕНИИ МЕТОДОВ БЕРЕЖЛИВОГО ПРОИЗВОДСТВА ПОЗВОЛИТ РЕШИТЬ СЛЕДУЮЩИЕ ПРОБЛЕМЫ**
1. кадровое обеспечение медицинских организаций, устранение дефицита кадров
  2. неравномерная нагрузка врачей и медицинского персонала
  3. совершенствование системы маршрутизации пациентов путем распределения, выравнивания потоков и сокращения времени протекания процессов
  4. обучение персонала IT-навыкам
- 19. В ПРОЕКТЕ БЕРЕЖЛИВАЯ ПОЛИКЛИНИКА ПРЕДУСМОТРЕНЫ**
1. оптимальная и удобная внутренняя логистика посетителей
  2. удобная эргономика на рабочих местах персонала
  3. электронный документооборот, работа врачей в электронной медицинской карте
  4. отсутствие в команде лидеров, паритетные условия для всех участников проекта
- 20. РЕЗУЛЬТАТАМИ ВНЕДРЕНИЯ ПРОЕКТА БЕРЕЖЛИВАЯ ПОЛИКЛИНИКА СТАНЕТ**
1. увеличение времени работы врача непосредственно с пациентами
  2. увеличение времени ожидания пациентом приема врача у кабинета
  3. сокращение времени оформления записи на прием к врачу
  4. создание комфортной и доступной среды для пациентов поликлиник
- 21. ГЛАВНЫЙ ВРАЧ МЕДИЦИНСКОЙ ОРГАНИЗАЦИИ ИМЕЕТ ПОЛНОМОЧИЯ ДЛЯ ИСПОЛЬЗОВАНИЯ В КАЧЕСТВЕ ИНСТРУМЕНТОВ БЕРЕЖЛИВОГО ПРОИЗВОДСТВА**
1. записи в медицинской документации
  2. приказы по медицинской организации
  3. управленческие решения по реорганизации отделений
  4. рапорты подчиненных

#### **Эталоны ответов к тестовым заданиям**

<b>Вопрос</b>	<b>Ответ</b>	<b>Вопрос</b>	<b>Ответ</b>	<b>Вопрос</b>	<b>Ответ</b>
<b>1</b>	1,3,4	<b>11</b>	3,4	<b>21</b>	2,3

<b>2</b>	1,4	<b>12</b>	2,3
<b>3</b>	1,3,4	<b>13</b>	1,2
<b>4</b>	1,2	<b>14</b>	2,3,4
<b>5</b>	2,3,4	<b>15</b>	1,2,3
<b>6</b>	2,3	<b>16</b>	3,4
<b>7</b>	2,3	<b>17</b>	1,3
<b>8</b>	1,4	<b>18</b>	2,3
<b>9</b>	2,3,	<b>19</b>	1,2,3
<b>10</b>	2,3,4	<b>20</b>	1,3,4

**1. На каком предприятии впервые системно применили принципы и инструменты Бережливого производства?**

1. Motorola
2. Toyota
3. Ford
4. General Electrics

**2. Какой из следующих подходов используется в бережливом производстве?**

1. расчет оптимального размера партии
2. производство на склад
3. производить, пока есть материалы
4. избыток производительности оборудования

**3. Основная цель любой деятельности по совершенствованию - это:**

1. сокращение персонала
2. устранение потерь
3. снижение гибкости
4. исключение возможности принятия решений на нижних уровнях управления

4. Что лежит в основе Бережливого подхода?
  1. Сокращение финансовых затрат
  2. Ценность для потребителя
  3. Увеличение доли рынка
  4. Качество продукции
5. Расчет цены продукции в бережливом производстве:
  1. Себестоимость + Прибыль = Цена для покупателя.
  2. Прибыль = Цена покупателя – Затраты на производство
6. Система 5S это:
  1. Система планирования административно-хозяйственной деятельности
  2. Система, которая внедряется после стандартизации рабочих мест
  3. Система, направленная на эффективную организацию рабочих мест
  4. Система, обеспечивающая уборку рабочих мест
7. На что влияет система 5 «S»?
  1. На качество и периодичность уборки рабочих мест
  2. На трудоемкость, рабочую последовательность и сложность выполняемой работы
  3. На производительность, безопасность и качество.
  4. Все вышеперечисленные
8. Какой этап не входит в процесс 5S?
  1. Стандартизируй
  2. Сортируй
  3. Содержи в порядке
  4. Созерцай
9. На каком этапе 5S начинают использовать метод красных ярлыков?
  1. Сортировка
  2. Создание порядка
  3. Содержание в порядке
  4. Стандартизация
10. 5S - это на самом деле метод...
  1. визуального управления
  2. очистки
  3. управление запасами
  4. организации



5. все из вышеперечисленного
11. Поток ценности – это:
  1. Управление информационными потоками от заказа до поставки
  2. Преобразование от сырья до готового продукта в руках потребителя
  3. Действия, которые требуется совершить, чтобы преобразовать сырье и информацию в готовое изделие и сервис
12. Карта потока создания ценности - это:
  1. Взаимосвязь действий по изготовлению изделия.
  2. Метод наблюдения, осуществляемый для изучения затрат времени.
  3. Достаточно простая и наглядная графическая схема.
13. Для начала любой работы по совершенствованию потоком создания ценности критически важна следующая информация:
  1. состояние производственных мощностей
  2. требования потребителя
  3. возможности поставщика
  4. состояние системы управления производством
14. Ценность для потребителя определяется как:
  1. стоимость
  2. доставка
  3. надежность
  4. реакция на требования
  5. все из перечисленного
15. Муда это:
  1. Создание добавляющей ценности
  2. Время на переналадку оборудования
  3. Встраивание контроля качества
  4. Потери
  5. Выравнивание производства
16. Отметьте виды потерь:
  1. Ремонт оборудования
  2. Перепроизводство
  3. Ожидание
  4. Уборка рабочей зоны
  5. Лишняя траектория

6. Лишние движения
  7. Избыток запасов
  8. Переналадка оборудования
  9. Лишние этапы обработки
  10. Исправление и брак
17. Этот вид потерь появляется при задержке изделия на предыдущем этапе обработки, при простое или поломке оборудования
1. Ненужная транспортировка
  2. Перепроизводство
  3. Ожидание
  4. Лишний этап обработки
18. Что из перечисленного не является одним из семи видов потерь?
1. перепроизводство
  2. транспортировка материалов
  3. ожидание
  4. избыточная производительность оборудования
19. Каким японским термином в Бережливом производстве называют неравномерность выполнения работ?
1. Муда
  2. Мура
  3. Мури
  4. Андон
20. - средство информирования, с помощью которого дается разрешение или указание на производство или изъятие (передачу) изделий в вытягивающей системе
1. Кайдзен
  2. Канбан
  3. Андон
  4. SMED
21. - это система планирования материально-технического снабжения, предусматривающая полную синхронизацию с производственным процессом
1. Программа «Пять нулей»
  2. Кружки качества
  3. Система 5S
  4. Система «Канбан»

5. Система «Just-in-Time»
22. Какая из техник оказывает максимальное влияние на время переналадки?
  1. Непрерывный поток
  2. Стандартизация
  3. SMED
  4. 5S
23. Время на переналадку оборудования - это...
  1. полезное производственное время
  2. потери
  3. частично полезное рабочее время и частично потери
24. Какой термин обозначает «защита от дурака» или «предотвращение ошибок»
  1. Андон
  2. Муда
  3. Дзидока
  4. Пока-ёка
1. Какой инструмент применяется для определения потерь и действий, не добавляющих ценность?
  1. Диаграмма причинно-следственных связей
  2. Картирование процесса
  3. Диаграмма Парето
  4. FMEA
2. На каком принципе основана диаграмма Парето?
  1. Принцип минимизации затрат
  2. Принцип 80/20
  3. Принцип увеличения производительности
  4. Принцип непрерывного совершенствования
3. Что отображает диаграмма Исикавы?
  1. Причины возникновения проблемы
  2. Возможные пути решения проблемы
  3. Ответственных за возникновение проблемы
  4. Затраты на ликвидацию последствий проблемы
4. Что является моделью непрерывного улучшения качества?
  1. цикл PDSA

2. цикл процесса
3. производственный цикл
4. ничего из перечисленного
5. TPM - всеобщее обслуживание оборудования это...
  1. обслуживание оборудования механиком, сотрудником и энергетиком
  2. обслуживание, обеспечивающее его наивысшую эффективность в течении всего жизненного цикла с участием всего персонала
  3. обслуживание оборудования всей производственной бригадой, в которой состоит оператор, работающий на этом оборудовании
6. Увеличение каких затрат приведет к общему снижению затрат?
  1. транспортные расходы
  2. предупреждающие затраты
  3. затраты на оплату труда
7. Какие затраты относятся к внутренним затратам на дефект
  1. Отходы и переделки, возникшие по вине поставщиков
  2. Обучение вопросам качества
  3. Переделки и ремонт
  4. Проверки и испытания

## **Задание 2** Самостоятельное решение ситуационных задач

### **Ситуационная задача № 1**

По статистике, сайтом медицинской организации активно пользуются около 40% пациентов. При этом сайт является мощным носителем имиджа любой организации.

Сайт одной из городских поликлиник по оформлению является ярким и солидным, «внушающим доверие», информация на сайте доступна, интерфейс понятен и прост для пациентов. В разделе обращений пациентов и граждан, как правило, всегда есть различные отзывы. Все отзывы (как негативные, так и положительные, с незначительными замечаниями) всегда рассматриваются на оперативных совещаниях у главного врача поликлиники.

Какое логистическое действие в данном случае отсутствует.

Решение данной ситуационной задачи направлено на формирование трудовой функции по управлению ресурсами медицинской организации, контролем за информационно-справочной поддержкой граждан по вопросам оказания медико-социальной помощи.

### **Эталон ответа**

На сайте необходимо размещать комментарии со стороны администрации о предпринятых действиях и благодарностью за данный отзыв.

### **Ситуационная задача № 2**

При реализации принципов бережливого производства сайт организации рассматривается как определенный резерв для повышения эффективности процессов. Определите, каким образом, используя сайт поли- клиники, можно сократить количество звонков от пациентов в регистратуру.

Решение данной ситуационной задачи направлено на формирование трудовой функции по управлению ресурсами медицинской организации, использованию в работе информационно-аналитических систем и информационно-телекоммуникационной сети Интернет.

### **Эталон ответа**

На сайт можно выставить:

- график работы специалистов, диагностических и лечебных кабинетов;
- консультации с врачом по типовым вопросам можно стандартизировать и выложить на сайт в виде ответов на вопросы пациентов в удобном виде.

### **Ситуационная задача № 3**

Поликлиника обслуживает население сельской местности. Расположена в приспособленных помещениях – на первом этаже двухэтажно- го здания и первом и втором этажах трехэтажного здания.

Регистратура, кабинеты участковых терапевтов, процедурный кабинет находятся в двухэтажном здании. Здесь же находится администрация поли- клиники, бухгалтерия, планово-экономический отдел. В трехэтажном здании расположены кабинеты узких специалистов, клиническая лаборатория, кабинеты для диагностических исследований, физиотерапевтическое отделение, кабинет главной медицинской сестры, организационно-методический отдел, канцелярия.

Оцените целесообразность подобного расположения кабинетов и отделений.

Решение данной ситуационной задачи направлено на формирование трудовой функции по управлению ресурсами медицинской организации, использования инструментария встроенного качества в бережливом здраво- охранении.

### **Эталон ответа**

Целесообразно было бы регистратуру, кабинеты специалистов, диагностические, процедурные кабинеты, клиническую лабораторию и физиотерапевтическое отделение расположить в одном здании. В данном случае – это трехэтажное здание.

Административно-хозяйственную часть, канцелярию, бухгалтерию, планово-экономический отдел,

кабинет главной медицинской сестры, организационно-методический отдел целесообразно сгруппировать в одном здании, в данном случае – в двухэтажном.

### **Вопросы на зачет:**

1. Терминология «Бережливого производства».
2. Вытягивающая производная система и принцип «точно-во-время»
3. Системы бережливого производства в проектах.
4. Производственная система Toyota: изучение принципов и инструментов TPS (Toyota Production System).
5. Определение потока создания ценности (value stream).
6. Организация движения потока создания ценности. Вытягивающее (pull) поточное производство вместо выталкивающего (push).
7. Основные принципы встроенного качества.
  
8. Процесс преобразования организации в бережливое производство.
9. Определение масштабов внедрения бережливого производства на начальном этапе разработки проекта.
10. Определение производительности бережливой линии, соответствующей спросу на продукцию.
11. Определение требуемых уровней производительности процесса и такта.
12. Документирование сочетания технологических процессов и критериев качества.
13. Подходы к разработке проектов бережливого производства.
  
14. Система целевых индикаторов для оценки результатов внедрения бережливого производства в проектах.
15. Механизм реализации бережливых проектов.
16. Экономический эффект и эффективность от внедрения мероприятий по бережливому производству в организации, их оценка.
17. Виды моделей бережливого производства.
18. Создание базовых условий для реализации модели бережливого производства.
19. Основные проблемы внедрения моделей бережливого производства.
20. Что такое бережливое производство.
21. Какие цели преследует бережливое производство.
22. Какие принципы у бережливого производства.
23. В чем заключается ценность продукта.
24. Как оптимизировать процессы.
25. В каких сферах применяется.
26. Как внедрить бережливое производство на предприятии.
27. Какие инструменты бережливого производства есть.
28. Как правильно внедрять бережливое производство.
29. Как оценить эффективность внедрения бережливого производства.
30. Какие есть виды потерь в бережливом производстве.
31. Какие примеры применения подхода есть.
32. Где брать информацию по бережливому производству.
33. Дайте определение понятию «бережливое производство».

34. Чем вызвана необходимость применения концепции «бережливое производство»?
35. Назовите основные понятия, относящиеся к бережливому производству.
36. Назовите основные виды потерь.
37. Дайте определения и примеры муда первого и второго рода.
38. Назовите основные методы бережливого производства.
39. Перечислите основные инструменты бережливого производства.
40. Назовите основные этапы внедрения бережливого производства на предприятии.
41. Как осуществляется визуальное управление?
42. Назовите инструменты визуального управления.
43. В чем сущность способа разметки?
44. Дайте определение понятию «управление потоком создания ценности».
45. Назовите шаги разработки потока создания ценности.
46. Каково назначение карты потока создания ценности?
47. Что отображается на карте текущего состояния потока создания ценности?
48. Что отображается на карте будущего состояния потока создания ценности?
49. Назовите основные факторы оценки текущего состояния потока создания ценности.
50. Понятие «бережливое производство».
51. Эволюция бережливого подхода.
52. Бережливое производство как система.
53. Бережливое производство как концепция.
54. Бережливое производство как стратегия.
55. Процесс предоставления ценности.
56. Модели эффективного бизнеса.
57. Этапы формирования бережливого предприятия.
58. Методы маркетинга в определении ценности.
59. Определение производственного процесса на основе концепции жизненного цикла продукта.
60. Система методов и инструментов бережливого производства.
61. Стандартизация деятельности.
62. Визуальное управление.
63. Показатели применения методов бережливого производства.
64. Инструменты бережливого производства.
65. Управление потоком создания ценности.
66. Последовательность действий по устранению потерь.
67. Карта потока создания ценности.
68. Элементы системы бездефектного производства.
69. Кружки качества.
70. Семь простых инструментов качества.
71. Стандартизация в РФ.
72. Стандарты в бережливом производстве.

### **Критерии оценивания тестовых работ**

Оценка за контроль ключевых компетенций учащихся производится по пятибалльной системе. При выполнении заданий ставится отметка:

«3» - за 50-70% правильно выполненных заданий,

«4» - за 70-85% правильно выполненных заданий,

«5» - за правильное выполнение более 85% заданий.



Приложение №  
к ОПОП СПО (ППКРС) по профессии  
08.01.27 Мастер общестроительных работ,  
утвержденной приказом директора ГБПОУ ЧГСК  
(приказ № 99/ч от « 15 » 06 2023 года)

СОГЛАСОВАНО  
(актом согласования)



ООО «Флагман»  
С.Д. Магомадов

« 13 » 2023 г.

ПРОГРАММА  
ГОСУДАРСТВЕННОЙ ИТОГОВОЙ АТТЕСТАЦИИ  
выпускников 2023-2024 учебного года  
по профессии  
08.01.27 Мастер общестроительных работ  
срок обучения –10 месяцев  
форма обучения –очная

Грозный, 2023

2023 г

## СОДЕРЖАНИЕ

ПОЯСНИТЕЛЬНАЯ ЗАПИСКА	3
1. Цели и задачи государственной итоговой аттестации	4
2. Форма государственной итоговой аттестации	4
3. Объем времени, отводимый на государственную итоговую аттестацию	4
4. Условия проведения государственной итоговой аттестации	4
5. Перечень документов, оформляемых по результатам проведения ГИА	7
6. Порядок подачи и рассмотрения апелляций	7
7. Порядок проведения государственной итоговой аттестации для выпускников из числа лиц с ограниченными возможностями здоровья	8

## ПОЯСНИТЕЛЬНАЯ ЗАПИСКА

1. Программа государственной итоговой аттестации выпускников разработана в соответствии с требованиями:
  - 1.1. Федеральным законом от 29 декабря 2012 г. № 273-ФЗ «Об образовании в Российской Федерации»;
  - 1.2. Ст. 59 «Итоговая аттестация» Федеральный закон от 29.12.2012 N 273-ФЗ (ред. от 07.10.2022) "Об образовании Российской Федерации" (с изм. и доп., вступ. в силу с 13.10.2022);
  - 1.3. приказом Министерства образования и науки РФ от 14 июня 2013 г. № 464 «Об утверждении Порядка организации и осуществления образовательной деятельности по образовательным программам среднего профессионального образования» (срок действия – до 01 марта 2023 г.);
  - 1.4. приказом от 24 августа 2022 г. № 762 «Об утверждении порядка организации и осуществления образовательной деятельности по образовательным программам среднего профессионального образования» (срок действия – с 01 марта 2023 г.);
  - 1.5. приказом Министерства просвещения РФ от 8 ноября 2021 г. № 800 «Об утверждении Порядка проведения государственной итоговой аттестации по образовательным программам среднего профессионального образования»;
  - 1.6. 08.01.27 Мастер общестроительных работ (в ред. Приказов Минпросвещения России от 17.12.2020 N 747, от 01.09.2022 N 796);
  - 1.7. Приказ Министерства труда и социальной защиты Российской Федерации от 27 июля 2020 года № 452н «Об утверждении профессионального стандарта «Арматурщик», (зарегистрирован в Министерстве юстиции Российской Федерации 17 августа 2020 года, регистрационный № 59292);
  - 1.8. Приказ Министерства труда и социальной защиты Российской Федерации от 25 декабря 2014 г. № 1150н «Об утверждении профессионального стандарта «Каменщик» (зарегистрирован Министерством юстиции Российской Федерации 29 января 2015 г., регистрационный № 35773), с изменениями, внесенными приказом Министерства труда и социальной защиты Российской Федерации от 28 октября 2015 г. № 793н (зарегистрирован Министерством юстиции Российской Федерации 3 декабря 2015 г., регистрационный № 39947);
  - 1.9. с Положением о проведении государственной итоговой аттестации по образовательным программам среднего профессионального образования в ГБПОУ «Чеченский государственный строительный колледж»;
  - 1.10. Государственная итоговая аттестация проводится в форме защиты выпускной квалификационной работы в виде демонстрационного экзамена по стандартам Профessionалы и соответствуют компетенции Профessionалы «Кирпичная кладка».
  - 1.11. Демонстрационный экзамен по стандартам Профessionалы предусматривает:
    - моделирование реальных производственных условий для демонстрации выпускниками профессиональных умений и навыков;
    - независимую экспертную оценку выполнения заданий демонстрационного экзамена, в том числе экспертами из числа представителей предприятий;
    - определение уровня знаний, умений и навыков выпускников в соответствии с международными требованиями.
  - 1.12. Выпускники, прошедшие аттестационные испытания в формате демонстрационного экзамена получают возможность:

- одновременно с подтверждением уровня освоения образовательной программы в соответствии с федеральными государственными образовательными стандартами подтвердить свою квалификацию в соответствии с требованиями стандартов Профессионалы без прохождения дополнительных аттестационных испытаний;

- одновременно с получением диплома о среднем профессиональном образовании получить документ, подтверждающий уровень профессиональных компетенций в соответствии со стандартами Профессионалы Россия – Паспорт компетенций. Все выпускники, прошедшие демонстрационный экзамен и получившие Паспорт компетенций вносятся в базу данных молодых профессионалов, доступ, к которому предоставляется всем ведущим предприятиям-работодателям, признавшим формат демонстрационного экзамена, для осуществления поиска и подбора персонала.

1.13. К государственной итоговой аттестации (далее ГИА) допускается студент, не имеющий академической задолженности и в полном объеме выполнивший учебный план по ООП СПО по профессии 08.01.07 Мастер общестроительных работ.

1.14. Программа государственной итоговой аттестации содержит:

- цели и задачи ГИА;
- форму проведения;
- объем времени на ГИА;
- условия проведения ГИА;
- перечень документов, оформляемых по результатам проведения ГИА;
- порядок подачи апелляций;
- порядок проведения государственной итоговой аттестации для выпускников из числа лиц с ограниченными возможностями здоровья.

1.15. Программа государственной итоговой аттестации, примерные задания для демонстрационного экзамена, критерий оценки выполнения задания обсуждаются на педагогическом совете с обязательным участием Председателя государственной экзаменационной комиссии.

## **1. Паспорт программы государственной итоговой аттестации**

1.1. Целью ГИА является определение соответствия результатов освоения студентами образовательной программы среднего профессионального образования требованиям ФГОС СПО по профессии 08.01.27 Мастер общестроительных работ в части освоения вида деятельности по профессии и соответствующих профессиональных компетенций (таблица 1):

Код	Наименование видов деятельности и профессиональных компетенций
ВД 1	Выполнение каменных работ
ПК 1.1.	Выполнять подготовительные работы при производстве каменных работ
ПК 1.2.	Производить общие каменные работы различной сложности
ПК 1.3.	Выполнять сложные архитектурные элементы из кирпича и камня
ПК 1.4.	Выполнять монтажные работы при возведении кирпичных зданий
ПК 1.5.	Производить гидроизоляционные работы при выполнении каменной кладки

ПК 1.6.	Контролировать качество каменных работ
ПК 1.7.	Выполнять ремонт каменных конструкций
ВД 3	Выполнение арматурных работ
ПК 3.1.	Выполнять подготовительные работы при производстве арматурных работ;
ПК 3.2.	Изготавливать арматурные конструкции
ПК 3.3.	Армировать железобетонные конструкции различной сложности
ПК 3.4.	Контролировать качество арматурных работ

1.2. Задачами государственной итоговой аттестации являются:

- комплексная оценка уровня подготовки выпускника и определение степени сформированности общих и профессиональных компетенций в соответствии с требованиями ФГОС СПО;
- принятие решения о присвоении квалификации по результатам государственной итоговой аттестации и выдаче выпускнику документа государственного образца об уровне образования и квалификации;
- выработка рекомендаций и предложений по совершенствованию подготовки выпускников по программе подготовки специалистов среднего звена по профессии 08.01.27 Мастер общестроительных работ.

## **2. Форма государственной итоговой аттестации**

Государственная итоговая аттестация проводится в форме демонстрационного экзамена.

### **3. Объем времени, отводимый на государственную итоговую аттестацию**

Согласно ФГОС СПО, учебному плану и календарному учебному графику на проведение ГИА отводится на базе среднего общего образования 36 часов (1 неделя).

Демонстрационный экзамен профильного уровня проводится, согласно утвержденному расписанию.

### **4. Условия проведения государственной итоговой аттестации**

4.1. Для проведения демонстрационного экзамена Союзом Профессионалы России разрабатывается комплект оценочных материалов, который предназначен для оценки результатов освоения программы подготовки квалифицированных рабочих, служащих по профессии 08.01.27 Мастер общестроительных работ.

4.2. В ходе оценки выпускники демонстрируют "здесь" и "сейчас" уровень овладения профессиональными и общими компетенциями. Задание состоит из 1 модуля и соответствует содержанию ПМ.03 Выполнение каменных работ (модуль соответствует квалификации каменщик)

4.3. Для организации и проведения ГИА в виде демонстрационного экзамена

используются:

1. Техническое описание компетенции «Кирпичная кладка», опубликованное на сайте <https://de.firpo.ru/docs/>;
2. Задание для демонстрационного экзамена по компетенции «Кирпичная кладка», опубликованным на сайте <https://de.firpo.ru/docs/>.

4.4. Ход выполнения задания оценивается государственной экзаменационной комиссией. Государственная экзаменационная комиссия может формироваться из педагогических работников колледжа, лиц, приглашенных из сторонних организаций, в том числе педагогических работников, представителей работодателей или их объединений, направление деятельности которых соответствует области профессиональной деятельности, к которой готовится выпускник.

В состав государственной экзаменационной комиссии входят эксперты союза " Агентства развития профессиональных сообществ и рабочих кадров рабочих кадров "Профессионалы"

Состав государственной экзаменационной комиссии утверждается приказом директора колледжа.

Государственную экзаменационную комиссию возглавляет председатель, который организует и контролирует деятельность государственной экзаменационной комиссии, обеспечивает единство требований, предъявленных к выпускникам.

Председатель ГЭК утверждается приказом Министерства образования и науки Чеченской Республики не позднее 20 декабря 2023 года на 2024 год (с 1 января по 31 декабря). Председателем ГЭК по профессии 08.01.27 Мастер общестроительных работ является представитель работодателя. Заместителем ГЭК является директор колледжа или его заместители.

Государственная экзаменационная комиссия действует в течение 2024 года.

4,5. Результаты демонстрационного экзамена по соответствующей компетенции, выраженные в баллах, обрабатываются в электронной системе интернет мониторинга и удостоверяются электронным паспортом компетенций, форма которого устанавливается союзом "Профессионалы".

4.6. Баллы за выполнение заданий демонстрационного экзамена выставляются в соответствии со схемой начисления баллов. Необходимо осуществить перевод полученного количества баллов в оценки «отлично», «хорошо», «удовлетворительно», «неудовлетворительно».

Максимальное количество баллов, которое можно получить за выполнение задания демонстрационного экзамена принимается за 100 %. Перевод баллов в оценку осуществляется согласно таблице 2.

Таблица 2 - Перевод баллов в оценку

	Максимальный балл	Оценка за набранное количество баллов выполнения задания			
		«2» (неудовлетворительно)	«3» (удовлетворительно)	«4» (хорошо)	«5» (отлично)
Задание	Отношение полученного количества баллов к максимально возможному (в процентах)	0,00% - 19,99%	20,00% - 39,99%	40,00% - 69,99%	70,00% - 100,00%

4.7. Результаты ГИА объявляются в тот же день после оформления в установленном

порядке протоколов заседаний ГЭК.

4.8. Лицам, не проходившим ГИА по уважительной причине, предоставляется возможность прохождения ГИА без отчисления из колледжа. Дополнительные сроки устанавливаются колледжем, но не позднее 4-х месяцев после подачи заявления лицом, не проходившем ГИА по уважительной причине.

4.9. Обучающиеся, не прошедшие ГИА или получившие неудовлетворительные результаты, проходят ГИА не ранее чем через шесть месяцев после прохождения ГИА впервые. Для прохождения ГИА лицо, не прошедшее ГИА восстанавливается в колледж на период, установленный колледжем, но не менее 1 недели, необходимой для прохождения ГИА по профессии. Повторное прохождение ГИА для одного лица назначается не более двух раз.

## **5. Перечень документов, оформляемых по результатам проведения ГИА**

5.7. Решение ГЭК оформляется протоколом, подписывается председателем ГЭК и секретарем ГЭК и хранится в архиве колледжа.

На основании решения ГЭК лицам, успешно прошедшим государственную итоговую аттестацию, выдается документ государственного образца об уровне среднего профессионального образования по профессии 08.01.27 Мастер общестроительных работ с присвоением квалификаций каменщик и арматурщик (МОР-11).

После окончания государственной итоговой аттестации председатель государственной экзаменационной комиссии готовит отчет, в котором дается анализ готовности выпускников к самостоятельной работе по видам деятельности, определенных ФГОС. В отчете указываются имевшие место недостатки в подготовке выпускников, предложения о внесении изменений в учебный план, учебные программы и технологии обучения. Отчет предоставляется директору колледжа в срок до 3 июля 2024 г.

## **6. Порядок подачи и рассмотрения апелляций**

6.1. По результатам государственной итоговой аттестации, обучающийся, участвовавший в государственной аттестации, имеет право подать в апелляционную комиссию письменное апелляционное заявление о нарушении, по его мнению, установленного порядка проведения ГИА и (или) несогласии с ее результатами.

6.2. Апелляция подается лично, обучающимся в апелляционную комиссию колледжа. Апелляция подается не позднее следующего рабочего дня после объявления результатов государственной итоговой аттестации.

6.3. Обучающийся, подавший апелляцию, имеет право присутствовать при рассмотрении апелляции.

6.4. Апелляция рассматривается на заседании апелляционной комиссии с участием не менее 5 членов состава, и секретаря апелляционной комиссии из числа педагогических работников Колледжа, не входящих в данном учебном году в состав ГЭК, с приглашением Председателя ГЭК.

6.5. Решение апелляционной комиссии оформляется протоколом и хранится в архиве колледжа.

6.6. Рассмотрение апелляции не является пересдачей государственной итоговой аттестации.

6.7. При рассмотрении апелляции о нарушении порядка проведения ГИА апелляционная



комиссия устанавливает достоверность изложенных в апелляции сведений и выносит одно из решений:

- об отклонении апелляции, если изложенные в апелляции сведения о нарушении порядка проведения ГИА не подтвердились и не повлияли на результат ГИА;
- об удовлетворении апелляции, если изложенные в апелляции сведения о нарушении порядка проведения ГИА подтвердились и повлияли на результат ГИА. В этом случае результат проведения ГИА аннулируется и выпускнику предоставляется возможность пройти ГИА в дополнительные сроки, установленные образовательной организацией.

Протокол решения апелляционной комиссии передается в ГЭК не позднее следующего рабочего дня.

6.8. При рассмотрении апелляции о несогласии с результатами ГИА, полученными на защите ВКР, секретарь ГЭК не позднее следующего рабочего дня с момента поступления апелляции в апелляционную комиссию направляет: ВКР, протокол заседания ГЭК, оценочный лист и заключение председателя ГЭК о соблюдении процедурных вопросов при защите выпускника.

6.9. В результате рассмотрения апелляции о несогласии с результатами ГИА апелляционная комиссия принимает одно из решений:

- об отклонении апелляции и сохранении результата ГИА;
- об удовлетворении апелляции и выставление иного результата ГИА.

6.10. Протокол решения апелляционной комиссии передается в ГЭК не позднее следующего рабочего дня. Решение апелляционной комиссии является основанием для аннулирования ранее выставленных результатов ГИА и выставления новых.

Решение апелляционной комиссии является окончательным и пересмотру не подлежит.

## **7. Порядок проведения государственной итоговой аттестации для выпускников из числа лиц с ограниченными возможностями здоровья**

7.1. Для выпускников из числа лиц с ограниченными возможностями здоровья государственная итоговая аттестация проводится с учетом особенностей психофизического развития, индивидуальных возможностей и состояния их здоровья.

7.2. При проведении ГИА обеспечивается соблюдение следующих требований:

- проведение ГИА в одной аудитории с выпускниками, не имеющими ограниченных возможностей здоровья, если это не вызывает трудностей для выпускников с ОВЗ;
- присутствие в аудитории ассистента (тьютор), оказывающего выпускнику необходимую техническую помощь;
- обеспечение беспрепятственного доступа выпускников в аудитории, туалетные и другие помещения.

Рассмотрено на заседании Педагогического совета

Протокол № 4 от «05» апреля 2023г.

**Приложение 8**  
**к ПООП по профессии**  
**08.01.27 Мастер общестроительных работ**

**ОЦЕНОЧНЫЕ СРЕДСТВА ДЛЯ ГИА**  
**ПО ПРОФЕССИИ**

**08.01.27 МАСТЕР ОБЩЕСТРОИТЕЛЬНЫХ РАБОТ**

**2023 г.**

## *СОДЕРЖАНИЕ*

- 1. ПАСПОРТ ОЦЕНОЧНЫХ СРЕДСТВ ДЛЯ ГИА**
- 2. СТРУКТУРА ПРОЦЕДУР ГИА И ПОРЯДОК ПРОВЕДЕНИЯ**
- 3. ТИПОВОЕ ЗАДАНИЕ ДЛЯ ДЕМОНСТРАЦИОННОГО ЭКЗАМЕНА**

## 1. ПАСПОРТ ОЦЕНОЧНЫХ СРЕДСТВ ДЛЯ ГИА

### 1.1. Особенности образовательной программы

Оценочные средства разработаны для профессии 08.01.27 Мастер общестроительных работ

В рамках профессии СПО предусмотрено освоение следующей квалификации: мастер общестроительных работ.

### 1.2. Применяемые материалы

Для разработки оценочных заданий по каждому из сочетаний видов деятельности рекомендуется применять следующие материалы:

Виды деятельности	Профессиональный стандарт	Компетенция Профессионалы
Выполнение каменных работ	16. 048 Каменщик, утвержден приказом Министерства труда и социальной защиты Российской Федерации от 25 декабря 2014 г. № 1150н (зарегистрирован Министерством юстиции Российской Федерации 29 января 2015 г., регистрационный № 35773), с изменениями, внесенными приказом Министерства труда и социальной защиты Российской Федерации от 28 октября 2015 г. № 793н (зарегистрирован Министерством юстиции Российской Федерации 3 декабря 2015 г., регистрационный № 39947).	Кирпичная кладка
Выполнение арматурных работ	<b>16.026 Арматурщик</b> , утвержден приказом Министерства труда и социальной защиты Российской Федерации от 27 июля 2020 года № 452н (зарегистрирован в Министерстве юстиции Российской Федерации 17 августа 2020 года, регистрационный № 59292).	

### 1.3. Перечень результатов, демонстрируемых на ГИА

Оцениваемые виды профессиональной деятельности и профессиональные компетенции	Описание выполняемых в ходе процедур ГИА заданий
<b>Демонстрационный экзамен</b>	
ВД Выполнение каменных работ (по выбору)	Задание 1 Выполнить кладку модуля из кирпича трех цветов. В ходе строительства модуля производятся общие каменные работы различной сложности, кладка кирпича горизонтально, вертикально

<p>ПК 1.1. Выполнять подготовительные работы при производстве каменных работ</p> <p>ПК 1.2. Производить общие каменные работы различной сложности</p> <p>ПК 1.3. Выполнять сложные архитектурные элементы из кирпича и камня</p> <p>ПК 1.4. Выполнять монтажные работы при возведении кирпичных зданий</p> <p>ПК 1.5. Производить гидроизоляционные работы при выполнении каменной кладки</p> <p>ПК 1.6. Контролировать качество каменных работ</p> <p>ПК 1.7. Выполнять ремонт каменных конструкций</p>	<p>(стоймя), наклонно. Выполнить архитектурный элемент (орнамент) из кирпича. Швы обработать.</p> <p>При выполнении задания необходимо: визуально изобразить проект, определяя потенциальные проблемы на ранней стадии и принимая все профилактические меры; определить места расположения, начальные точки и линии проекций согласно планам и спецификациям; размечать высокотехнические проекты, в том числе кирпич, поставленный стоймя, кирпич, поставленный на ребро, наклонную кладку, изогнутый выступ, утопленную кладку, свод, консольный выступ, отделочную связь и откосную крепь; точно чертёжи и гарантировать; проверять все горизонтальные и вертикальные углы; укладывать первый ряд кирпичей для проверки правильности всех углов, кривых и размеров; создавать необходимые шаблоны/строительные пособия, которые могут быть полезны при строительстве; размечать опорные точки для объекта.</p>
<p>ВД Выполнение арматурных работ (по выбору)</p> <p>ПК 3.1. Выполнять подготовительные работы при производстве арматурных работ</p> <p>ПК 3.2. Изготавливать арматурные конструкции</p> <p>ПК 3.3. Армировать железобетонные конструкции различной сложности</p> <p>ПК 3.4. Контролировать качество арматурных работ</p>	<p>Задание 1. Изготовить арматурную конструкцию (сетку) из продольных стержней периодического профиля в соответствии с чертежом и уложить ее в опалубку для армирования бетонной плиты.</p> <p>При выполнении задания необходимо: организовать рабочее место для выполнения работ; прочитать чертеж и определить цели проекта; измерить и нарезать арматуру необходимой длины с использованием ручного инструмента; нарезать вязальную проволоку ножницами по металлу; изготовить армоконструкцию ручным способом (вязкой) по размерам в соответствии с чертежом; установить армоконструкцию в проектное положение, обеспечив защитный слой бетона заданной толщины; предусмотреть специальные упоры (упругие пластиковые фиксаторы или металлические штампованные подставки) для обеспечения защитного слоя бетона; проверить точность установленной армоконструкции, проверить проектные размеры по чертежу наличие и места расположения фиксаторов и прочность сборки армоконструкции, которая должна обеспечивать неизменяемость формы при бетонировании.</p>

## 2. СТРУКТУРА ПРОЦЕДУР ГИА И ПОРЯДОК ПРОВЕДЕНИЯ

### 2.1. Структура задания для процедуры ГИА

Демонстрационный экзамен проводится по компетенциям из перечня компетенций Прпрофессионалы, утвержденного Союзом, при наличии заявки на проведение демонстрационного экзамена, направленной в адрес Союза в установленном порядке. Задание является частью комплекта оценочной документации по компетенции для демонстрационного экзамена. Комплект оценочной документации включает требования к оборудованию и оснащению, застройке площадки проведения демонстрационного экзамена, к составу экспертных групп, участвующих в оценке заданий демонстрационного экзамена, а также инструкцию по технике безопасности. Комплекты оценочной документации размещаются в информационно-телекоммуникационной сети «Интернет» на сайтах не позднее 1 декабря и рекомендуются к использованию для проведения государственной итоговой аттестации по программам среднего профессионального образования. Выбор компетенций и комплектов оценочной документации для целей проведения демонстрационного экзамена осуществляется образовательной организацией самостоятельно на основе анализа соответствия содержания задания задаче оценки освоения образовательной программы (или её части) по профессии 08.01.27 Мастер общестроительных работ.

На демонстрационный экзамен выносятся профессиональные задачи, которые могут отражать как один основной вид деятельности в соответствии с ФГОС СПО, так и несколько основных видов деятельности. Предпочтительнее конструирование комплексных задач, отражающих наиболее полно профессиональную деятельность, к которой готовится обучающийся.

## **2.2. Порядок проведения процедуры**

Демонстрационный экзамен применяется в оценочных процедурах государственной итоговой аттестации по образовательным программам среднего профессионального образования с целью оценки освоения обучающимися образовательной программы (или её части) и соответствия уровня освоения общих и профессиональных компетенций требованиям ФГОС СПО.

Организация процедур демонстрационного экзамена реализуется с учетом базовых принципов объективной оценки результатов подготовки рабочих кадров.

Оценку выполнения заданий демонстрационного экзамена осуществляет экспертная группа, возглавляемая главным экспертом. Допускается удаленное участие экспертной группы и/или главного эксперта с применением дистанционных технологий и электронных ресурсов в проведении и/или оценке демонстрационного экзамена, в том числе с применением автоматизированной оценки результатов демонстрационного экзамена.

Количество экспертов, входящих в состав экспертной группы, определяется образовательной организацией на основе условий, указанных в комплекте оценочной документации для демонстрационного экзамена по компетенции. Не допускается участие в оценивании заданий демонстрационного экзамена экспертов, принимавших участие в обучении студентов или представляющих с ними одну образовательную организацию. Состав экспертной группы утверждается руководителем образовательной организации.

Демонстрационный экзамен проводится на площадке, аккредитованной Союзом в качестве центра проведения демонстрационного экзамена. Образовательная организация самостоятельно определяет площадку для проведения демонстрационного экзамена, которая может располагаться как в самой образовательной организации, так и в другой

организации на основании договора о сетевом взаимодействии. Ответственность сторон, финансовые и иные обязательства определяются договором о сетевом взаимодействии.

Оценку выполнения заданий демонстрационного экзамена по компетенции «Кирпичная кладка» рекомендуется проводить при привлечении минимального количества экспертов – 6 человек. Максимально затрачиваемое время - 7 часов.

Оценку выполнения заданий демонстрационного экзамена по выполнению бетонных и опалубочных работ рекомендуется проводить при привлечении минимального количества экспертов – 3 человека. Максимально затрачиваемое время - 4 часа.

Оценку выполнения заданий демонстрационного экзамена по выполнению арматурных работ рекомендуется проводить при привлечении минимального количества экспертов – 3 человека. Максимально затрачиваемое время - 3 часа.

Оценку выполнения заданий демонстрационного экзамена по выполнению монтажных работ при возведении всех типов зданий и сооружений из сборных железобетонных и металлических конструкций рекомендуется проводить при привлечении минимального количества экспертов – 3 человека. Максимально затрачиваемое время - 2,5 часа

### **3. ТИПОВОЕ ЗАДАНИЕ ДЛЯ ДЕМОНСТРАЦИОННОГО ЭКЗАМЕНА**

#### **3.1. Структура и содержание типового задания**

3.1.1. Формулировка типового практического задания (приводится наименование задания для оценки результатов освоения программы СПО):

- состав операций (задач), выполняемых в ходе выполнения задания;
- исходные данные в текстовом и/или графическом виде.

#### 3.1.2. Условия выполнения практического задания:

Мастерские, оснащаемые современной материально-технической базой по одной из компетенций, в рамках реализации федерального проекта «Молодые профессионалы (Повышение конкурентоспособности профессионального образования)» должны использоваться в качестве центров проведения демонстрационного экзамена при условии соблюдения установленных требований. Образовательная организация обеспечивает реализацию процедур демонстрационного экзамена как части образовательной программы, в том числе выполнения требований охраны труда, безопасности жизнедеятельности, пожарной безопасности, соответствия санитарным нормам и правилам

Запрещается использование при реализации образовательных программ методов и средств обучения, образовательных технологий, наносящих вред физическому или психическому здоровью обучающихся.

Для обеспечения проведения демонстрационного экзамена могут привлекаться волонтеры с целью создания безопасных условий выполнения заданий демонстрационного экзамена обучающимися, в том числе при прохождении демонстрационного экзамена лицами с ограниченными возможностями здоровья и инвалидами.

Организация, которая на своей площадке проводит демонстрационный экзамен, обеспечивает условия проведения экзамена, в том числе питьевой режим, горячее питание, безопасность, медицинское сопровождение и техническую поддержку.

Для проведения экзамена могут приглашаться представители работодателей, организуется видеотрансляция.

### 3.2. Критерии оценки выполнения задания демонстрационного экзамена

#### 3.2.1. Порядок оценки

Критерии оценки по разделам задания, система начисления баллов представляются в виде таблицы.

№ п/п	Демонстрируемые результаты (по каждой из задач)	Количественные показатели (баллы)
1.	Компетенция «Кирпичная кладка»	
2.	Задание 1 Выполнить кладку модуля из кирпича трех цветов	
3.	Точность размеров	6
4.	Горизонтальность кладки	2
5.	Вертикальность кладки	6
6.	Выравнивание поверхности	7
7.	Вертикальность и горизонтальность углов	1
8.	Выполнение деталей кладки Детали 3 4 4	4
9.	Заделка швов	4
10.	Отделка поверхности	2
11.	Заделка стыков	3
12.	Итого (максимально возможные)	35,0
	Выполнение арматурных работ	
	Задание 1: изготовить арматурную конструкцию (сетку) из продольных стержней периодического профиля в соответствии с чертежом и уложить ее в опалубку для армирования бетонной плиты.	
1.	Организовать рабочее место	5
2.	Чтение чертежа, определение проектной цели	10
3.	Измерение и нарезка арматуры необходимой длины	10
4.	Нарезка вязальной проволоки	10
5.	Связывание и установка армоконструкции в проектное положение	25
6.	Обеспечение защитного слоя бетона заданной толщины	10
7.	Проверка точности установленной армоконструкции, проверить проектные размеры по чертежу	10
8.	Проверка наличия и мест расположения фиксаторов	10
9.	Проверка прочности сборки армоконструкции, которая должна обеспечивать неизменяемость формы при бетонировании.	10
	Итого (максимально возможные)	100

#### 3.2.2. Порядок перевода баллов в систему оценивания.

Результаты любой из форм государственной итоговой аттестации определяются оценками «отлично», «хорошо», «удовлетворительно», «неудовлетворительно» и объявляются после оформления в установленном порядке протоколов заседаний государственных экзаменационных комиссий. Баллы за выполнение заданий демонстрационного экзамена выставляются в соответствии со схемой начисления баллов, приведенной в комплекте оценочной документации. Необходимо осуществить перевод полученного количества баллов в оценки «отлично», «хорошо», «удовлетворительно», «неудовлетворительно». Перевод полученного количества баллов в оценки осуществляется



государственной экзаменационной комиссией с обязательным участием главного эксперта. Максимальное количество баллов, которое возможно получить за выполнение задания демонстрационного экзамена, принимается за 100%...

Перевод баллов в оценку может быть осуществлен на основе таблицы

Оценка ГИА	«2»	«3»	«4»	«5»
Отношение полученного количества баллов к максимально возможному	0,00% -19,99%	20,00% - 39,99%	40,00% - 69,99%	70,00% - 100,00%

**Приложение 10** к ОПОП по  
профессии 08.01.27 Мастер  
общестроительных работ

**РАБОЧАЯ ПРОГРАММА ВОСПИТАНИЯ**

**2023 г.**

## **СОДЕРЖАНИЕ**

**РАЗДЕЛ 1. ПАСПОРТ РАБОЧЕЙ ПРОГРАММЫ ВОСПИТАНИЯ**

**РАЗДЕЛ 2. ОЦЕНКА ОСВОЕНИЯ ОБУЧАЮЩИМИСЯ  
ОСНОВНОЙ ОБРАЗОВАТЕЛЬНОЙ ПРОГРАММЫ В ЧАСТИ ДОСТИЖЕНИЯ  
ЛИЧНОСТНЫХ РЕЗУЛЬТАТОВ**

**РАЗДЕЛ 3. ТРЕБОВАНИЯ К РЕСУРСНОМУ ОБЕСПЕЧЕНИЮ  
ВОСПИТАТЕЛЬНОЙ РАБОТЫ**

**РАЗДЕЛ 4. КАЛЕНДАРНЫЙ ПЛАН ВОСПИТАТЕЛЬНОЙ РАБОТЫ**

## РАЗДЕЛ 1. ПАСПОРТ РАБОЧЕЙ ПРОГРАММЫ ВОСПИТАНИЯ

Название	Содержание
Наименование программы	Рабочая программа воспитания по профессии 08.01.27 Мастер общестроительных работ
Основания для разработки программы	<p>Настоящая программа разработана на основе следующих нормативных правовых документов:</p> <p>Конституция Российской Федерации;</p> <p>Указ Президента Российской Федерации от 21.07.2020 № 474 «О национальных целях развития Российской Федерации на период до 2030 года»;</p> <p>Федеральный закон от 31.07.2020 г. № 304-ФЗ «О внесении изменений в Федеральный закон «Об образовании в Российской Федерации» по вопросам воспитания обучающихся» (далее - ФЗ- 304);</p> <p>распоряжение Правительства Российской Федерации от 12.11.2020 г. № 2945-р об утверждении Плана мероприятий по реализации в 2021-2025 годах Стратегии развития воспитания в Российской Федерации на период до 2025 года;</p> <p>Приказ Минпросвещения России от 18.04.2022 г. № 342 «Об утверждении федерального государственного образовательного стандарта среднего профессионального образования по профессии 08.01.27 Мастер общестроительных работ»;</p> <p>Приказ Министерства труда и социальной защиты Российской Федерации от 27 июля 2020 года № 452н «Об утверждении профессионального стандарта 16.026 «Арматурщик»;</p> <p>Приказ Министерства труда и социальной защиты Российской Федерации от 25 декабря 2014 г. № 1150н «Об утверждении профессионального стандарта «Каменщик» (зарегистрирован Министерством юстиции Российской Федерации 29 января 2015 г., регистрационный № 35773), с изменениями, внесенными приказом Министерства труда и социальной защиты Российской Федерации от 28 октября 2015 г. № 793н (зарегистрирован Министерством юстиции Российской Федерации 3 декабря 2015 г., регистрационный № 39947);</p>
Цель программы	Цель рабочей программы воспитания - личностное развитие обучающихся и их социализация, проявляющиеся в развитии их позитивных отношений к общественным ценностям, приобретении опыта поведения и применения сформированных общих компетенций квалифицированных рабочих, служащих
Сроки реализации программы	На базе среднего общего образования 10 месяцев
Исполнители программы	Директор, заместители директора в сфере учебной, учебно-производственной, воспитательной деятельности, а также курирующий административно-хозяйственную работу, сотрудники учебной части, заведующие отделениями, преподаватели, кураторы, тьюторы (при наличии), члены Студенческого совета, представители Родительского комитета (его аналога), представители организаций - работодателей, в первую очередь, организаторы баз практик. В рабочей программе воспитания, включенной в ООП образовательной организации, указываются конкретные фамилии, имена и отчества исполнителей программы

Данная рабочая программа воспитания разработана с учетом преемственности целей и задач Примерной программы воспитания для общеобразовательных организаций, одобренной решением Федерального учебно-методического объединения по общему образованию (утв. Протоколом заседания УМО по общему образованию Минпросвещения России № 2/20 от 02.06.2020 г.).

Согласно Федеральному закону «Об образовании» от 29.12.2012 г. № 273-ФЗ (в ред. Федерального закона от 31.07.2020 г. № 304-ФЗ) «воспитание - деятельность, направленная на развитие личности, создание условий для самоопределения и социализации обучающихся на основе социокультурных, духовно-нравственных ценностей и принятых в российском обществе правил и норм поведения в интересах человека, семьи, общества и государства, формирование у обучающихся чувства патриотизма, гражданственности, уважения к памяти защитников Отечества и подвигам Героев Отечества, закону и правопорядку, человеку труда и старшему поколению, взаимного уважения, бережного отношения к культурному наследию и традициям многонационального народа Российской Федерации, природе и окружающей среде».

При разработке формулировок личностных результатов учет требований Закона в части формирования у обучающихся чувства патриотизма, гражданственности, уважения к памяти защитников Отечества и подвигам Героев Отечества, закону и правопорядку, человеку труда и старшему поколению, взаимного уважения, бережного отношения к культурному наследию и традициям многонационального народа Российской Федерации, природе и окружающей среде, бережного отношения к здоровью, эстетических чувств и уважения к ценностям семьи, является обязательным.

<p><b>Личностные результаты реализации программы воспитания</b> (дескрипторы)</p>	<p><b>Код личностных результатов реализации программы воспитания</b></p>
<p>Осознающий себя гражданином России и защитником Отечества, выражающий свою российскую идентичность в поликультурном и многоконфессиональном российском обществе и современном мировом сообществе. Сознательный свое единство с народом России, с Российским государством, демонстрирующий ответственность за развитие страны. Проявляющий готовность к защите Родины, способный аргументированно отстаивать суверенитет и достоинство народа России, сохранять и защищать историческую правду о Российском государстве</p>	<p><b>ЛР 1</b></p>
<p>Проявляющий активную гражданскую позицию на основе уважения закона и правопорядка, прав и свобод сограждан, уважения к историческому и культурному наследию России. Осознанно и деятельно выражающий неприятие дискриминации в обществе по социальным, национальным, религиозным признакам; экстремизма, терроризма, коррупции, антигосударственной деятельности. Обладающий опытом гражданской социально значимой деятельности (в студенческом самоуправлении, добровольчестве, экологических, природоохранных, военнопатриотических и др. объединениях, акциях, программах). Принимающий роль избирателя и участника общественных отношений, связанных с взаимодействием с народными избранниками</p>	<p><b>ЛР 2</b></p>
<p>Демонстрирующий приверженность традиционным духовно-нравственным ценностям, культуре народов России, принципам честности, порядочности, открытости. Действующий и оценивающий свое поведение и поступки, поведение и поступки</p>	<p><b>ЛР 3</b></p>

<p>других людей с позиций традиционных российских духовно-нравственных, социокультурных ценностей и норм с учетом осознания последствий поступков. Готовый к деловому взаимодействию и неформальному общению с представителями разных народов, национальностей, вероисповеданий, отличающий их от участников групп с деструктивным и девиантным поведением. Демонстрирующий неприятие социально опасного поведения окружающих и предупреждающий его. Проявляющий уважение к людям старшего поколения, готовность к участию в социальной поддержке нуждающихся в ней</p>	
<p>Проявляющий и демонстрирующий уважение к труду человека, осознающий ценность собственного труда и труда других людей. Экономически активный, ориентированный на осознанный выбор сферы профессиональной деятельности с учетом личных жизненных планов, потребностей своей семьи, российского общества. Выражающий осознанную готовность к получению профессионального образования, к непрерывному образованию в течение жизни Демонстрирующий позитивное отношение к регулированию трудовых отношений. Ориентированный на самообразование и профессиональную переподготовку в условиях смены технологического уклада и сопутствующих социальных перемен. Стремящийся к формированию в сетевой среде лично и профессионально конструктивного «цифрового следа»</p>	<b>ЛР 4</b>
<p>Демонстрирующий приверженность к родной культуре, исторической памяти на основе любви к Родине, народу, малой родине, знания его истории и культуры, принятие традиционных ценностей многонационального народа России. Выражающий свою этнокультурную идентичность, сознающий себя патриотом народа России, деятельно выражающий чувство причастности к многонациональному народу России, к Российскому Отечеству. Проявляющий ценностное отношение к историческому и культурному наследию народов России, к национальным символам, праздникам, памятникам, традициям народов, проживающих в России, к соотечественникам за рубежом, поддерживающий их заинтересованность в сохранении общероссийской культурной идентичности, уважающий их права</p>	<b>ЛР 5</b>
<p>Ориентированный на профессиональные достижения, деятельно выражающий познавательные интересы с учетом своих способностей, образовательного и профессионального маршрута, выбранной квалификации</p>	<b>ЛР 6</b>
<p>Осознающий и деятельно выражающий приоритетную ценность каждой человеческой жизни, уважающий достоинство личности каждого человека, собственную и чужую уникальность, свободу мировоззренческого выбора, самоопределения. Проявляющий бережливое и чуткое отношение к религиозной принадлежности каждого человека, предупредительный в отношении выражения прав и законных интересов других людей</p>	<b>ЛР 7</b>
<p>Проявляющий и демонстрирующий уважение законных интересов и прав представителей различных этнокультурных, социальных,</p>	<b>ЛР 8</b>

<p>конфессиональных групп в российском обществе; национального достоинства, религиозных убеждений с учётом соблюдения необходимости обеспечения конституционных прав и свобод граждан. Понимающий и деятельно выражающий ценность межрелигиозного и межнационального согласия людей, граждан, народов в России. Выражающий сопричастность к преумножению и трансляции культурных традиций и ценностей многонационального российского государства, включенный в общественные инициативы, направленные на их сохранение</p>	
<p>Сознающий ценность жизни, здоровья и безопасности. Соблюдающий и пропагандирующий здоровый образ жизни (здоровое питание, соблюдение гигиены, режим занятий и отдыха, физическая активность), демонстрирующий стремление к физическому совершенствованию. Проявляющий сознательное и обоснованное неприятие вредных привычек и опасных наклонностей (курение, употребление алкоголя, наркотиков, психоактивных веществ, азартных игр, любых форм зависимостей), деструктивного поведения в обществе, в том числе в цифровой среде</p>	<b>ЛР 9</b>
<p>Бережливо относящийся к природному наследию страны и мира, проявляющий сформированность экологической культуры на основе понимания влияния социальных, экономических и профессионально-производственных процессов на окружающую среду. Выражающий деятельное неприятие действий, приносящих вред природе, распознающий опасности среды обитания, предупреждающий рискованное поведение других граждан, популяризирующий способы сохранения памятников природы страны, региона, территории, поселения, включенный в общественные инициативы, направленные на заботу о них</p>	<b>ЛР 10</b>
<p>Проявляющий уважение к эстетическим ценностям, обладающий основами эстетической культуры. Критически оценивающий и деятельно проявляющий понимание эмоционального воздействия искусства, его влияния на душевное состояние и поведение людей. Бережливо относящийся к культуре как средству коммуникации и самовыражения в обществе, выражающий сопричастность к нравственным нормам, традициям в искусстве. Ориентированный на собственное самовыражение в разных видах искусства, художественном творчестве с учётом российских традиционных духовно-нравственных ценностей, эстетическом обустройстве собственного быта. Разделяющий ценности отечественного и мирового художественного наследия, роли народных традиций и народного творчества в искусстве. Выражающий ценностное отношение к технической и промышленной эстетике</p>	<b>ЛР 11</b>
<p>Принимающий российские традиционные семейные ценности. Ориентированный на создание устойчивой многодетной семьи, понимание брака как союза мужчины и женщины для создания семьи, рождения и воспитания детей, неприятия насилия в семье,</p>	<b>ЛР 12</b>

ухода от родительской ответственности, отказа от отношений со своими детьми и их финансового содержания	
<b>Личностные результаты реализации программы воспитания, определенные отраслевыми требованиями к деловым качествам личности (при наличии)</b>	
Демонстрирующий умение эффективно взаимодействовать в команде, вести диалог, в том числе с использованием средств коммуникации	<b>ЛР 13</b>
Демонстрирующий навыки анализа и интерпретации информации из различных источников с учетом нормативно-правовых норм	<b>ЛР 14</b>
<b>Личностные результаты реализации программы воспитания, определенные субъектом Российской Федерации</b>	
Осознающий себя членом общества на региональном и локальном уровнях, имеющим представление о Чеченской Республике как субъекте Российской Федерации, роли региона в жизни страны	<b>ЛР 15</b>
Принимающий и понимающий цели и задачи социально-экономического развития региона, готовый работать на их достижение, стремящийся к повышению конкурентоспособности субъекта в национальном и мировом масштабах	<b>ЛР 16</b>
Демонстрирующий уровень подготовки, соответствующий современным стандартам и передовым технологиям, потребностям регионального рынка и цифровой экономики, в том числе требованиям стандартов Ворлдскиллс	<b>ЛР 17</b>
Способный использовать различные цифровые средства и умения, позволяющие во взаимодействии с другими людьми достигать поставленных целей в цифровой среде	<b>ЛР 18</b>
Стремящийся к саморазвитию и самосовершенствованию, мотивированный к обучению, принимающий активное участие в социально-значимой деятельности на местном и региональном уровнях	<b>ЛР 19</b>
<b>Личностные результаты реализации программы воспитания, определенные ключевыми работодателями (при наличии)</b>	
Признающий ценности непрерывного образования, необходимость постоянного совершенствования и саморазвития; управляющий собственным профессиональным развитием, рефлексивно оценивающий собственный жизненный и профессиональный опыт	<b>ЛР 20</b>
Проявляющий сознательное отношение к непрерывному образованию как условию успешной профессиональной и общественной деятельности	<b>ЛР 21</b>
Проявляющий гражданское отношение к профессиональной деятельности как к возможности личного участия в решении общественных, государственных, общенациональных проблем	<b>ЛР 22</b>
<b>Личностные результаты реализации программы воспитания, определенные субъектами образовательного процесса</b>	
Гибко реагирующий на появление новых форм трудовой деятельности, готовый к их освоению	<b>ЛР 23</b>



Экономически активный, предприимчивый, готовый к самозанятости	<b>ЛР 24</b>
Управляющий собственным профессиональным развитием, признающий ценность непрерывного образования	<b>ЛР 25</b>
Содействовать сохранению окружающей среды, ресурсосбережению, эффективно действовать в чрезвычайных ситуациях	<b>ЛР 26</b>

<sup>1</sup> Таблицу образовательная организация заполняет самостоятельно в соответствии с учебным планом.

<b>Социально-гуманитарный цикл</b>	
История России	ЛР 1, ЛР 2, ЛР 3, ЛР 4, ЛР 5, ЛР 6, ЛР 7, ЛР 8, ЛР 9, ЛР 10, ЛР 11, ЛР 12
Иностранный язык в профессиональной деятельности	ЛР 1, ЛР 2, ЛР 3, ЛР 4, ЛР 5, ЛР 6, ЛР 7, ЛР 8, ЛР 9, ЛР 10, ЛР 11, ЛР 12
Безопасность жизнедеятельности	ЛР 1, ЛР 2, ЛР 3, ЛР 4, ЛР 5, ЛР 6, ЛР 7, ЛР 8, ЛР 9, ЛР 10, ЛР 11, ЛР 12
Физическая культура	ЛР 1, ЛР 2, ЛР 3, ЛР 4, ЛР 5, ЛР 6, ЛР 7, ЛР 8, ЛР 9, ЛР 10, ЛР 11, ЛР 12
Основы бережливого производства	ЛР 1, ЛР 2, ЛР 3, ЛР 4, ЛР 5, ЛР 6, ЛР 7, ЛР 8, ЛР 9, ЛР 10, ЛР 11, ЛР 12
<b>Общепрофессиональный цикл</b>	
Основы строительного черчения	ЛР 16, ЛР 17, ЛР 18, ЛР 19
Основы строительного материаловедения	ЛР 16, ЛР 17, ЛР 18, ЛР 19
Строительные машины и средства малой механизации	ЛР 16, ЛР 17, ЛР 18, ЛР 19
Основы бизнеса, коммуникаций и финансовой грамотности	ЛР 16, ЛР 17, ЛР 18, ЛР 19
<b>Профессиональные модули</b>	
Выполнение каменных работ	ЛР 16, ЛР 17, ЛР 18, ЛР 19, ЛР 20, ЛР 21, ЛР 22
Выполнение арматурных работ	ЛР 16, ЛР 17, ЛР 18, ЛР 19, ЛР 20, ЛР 21, ЛР 22

## **РАЗДЕЛ 2. ОЦЕНКА ОСВОЕНИЯ ОБУЧАЮЩИМИСЯ ОСНОВНОЙ ОБРАЗОВАТЕЛЬНОЙ ПРОГРАММЫ В ЧАСТИ ДОСТИЖЕНИЯ ЛИЧНОСТНЫХ РЕЗУЛЬТАТОВ**

Оценка достижения обучающимися личностных результатов проводится в ходе реализации рабочих программ по профессиональным модулям и учебным дисциплинам, предусмотренным настоящей ОПОП СПО.

Примерные критерии оценки личностных результатов обучающихся:

- демонстрация интереса к будущей профессии;
- оценка собственного продвижения, личностного развития;
- положительная динамика в организации собственной учебной деятельности по результатам самооценки, самоанализа и коррекции ее результатов;
- ответственность за результат учебной деятельности и подготовки к профессиональной деятельности;

- проявление высокопрофессиональной трудовой активности;
- участие в исследовательской и проектной работе;
- участие в конкурсах профессионального мастерства, олимпиадах по профессии, викторинах, в предметных неделях;
- соблюдение этических норм общения при взаимодействии с обучающимися, преподавателями, мастерами и руководителями практики;
- конструктивное взаимодействие в учебном коллективе/бригаде;
- демонстрация навыков межличностного делового общения, социального имиджа;
- готовность к общению и взаимодействию с людьми самого разного статуса, этнической, религиозной принадлежности и в многообразных обстоятельствах;
- сформированность гражданской позиции; участие в волонтерском движении;
- проявление мировоззренческих установок на готовность молодых людей к работе на благо Отечества;
- проявление правовой активности и навыков правомерного поведения, уважения к Закону;
- отсутствие фактов проявления идеологии терроризма и экстремизма среди обучающихся;
- отсутствие социальных конфликтов среди обучающихся, основанных на межнациональной, межрелигиозной почве;
- участие в реализации просветительских программ, поисковых, археологических, военно-исторических, краеведческих отрядах и молодежных объединениях;
- добровольческие инициативы по поддержке инвалидов и престарелых граждан;
- проявление экологической культуры, бережного отношения к родной земле, природным богатствам России и мира;
- демонстрация умений и навыков разумного природопользования, нетерпимого отношения к действиям, приносящим вред экологии;
- демонстрация навыков здорового образа жизни и высокий уровень культуры здоровья обучающихся;
- проявление культуры потребления информации, умений и навыков пользования компьютерной техникой, навыков отбора и критического анализа информации, умения ориентироваться в информационном пространстве;
- участие в конкурсах профессионального мастерства и в командных проектах;
- проявление экономической и финансовой культуры, экономической грамотности, а также собственной адекватной позиции по отношению к социально-экономической действительности.

### **РАЗДЕЛ 3. ТРЕБОВАНИЯ К РЕСУРСНОМУ ОБЕСПЕЧЕНИЮ ВОСПИТАТЕЛЬНОЙ РАБОТЫ**

Ресурсное обеспечение воспитательной работы направлено на создание условий для осуществления воспитательной деятельности обучающихся, в том числе инвалидов и лиц с ОВЗ, в контексте реализации образовательной программы.

#### **3.1. Нормативно-правовое обеспечение воспитательной работы**

Рабочая программа воспитания разрабатывается в соответствии с нормативно-правовыми документами федеральных органов исполнительной власти в сфере образования, требованиями ФГОС СПО, с учетом сложившегося опыта воспитательной деятельности и имеющимися ресурсами в профессиональной образовательной организации.

#### **3.2. Кадровое обеспечение воспитательной работы**

Для реализации, рабочая программа воспитания укомплектована квалифицированными специалистами. Управление воспитательной работой обеспечивается кадровым составом, включающим директора, который несёт ответственность за организацию воспитательной работы в профессиональной колледже, заместителя директора по учебно-воспитательной работе, непосредственно курирующего данное направление, педагога- организатора, социального педагога, педагога-психолога, руководителей учебных групп, преподавателей, мастеров производственного обучения. Функционал работников регламентируется требованиями профессиональных стандартов.

#### **3.3. Материально-техническое обеспечение воспитательной работы**

Специальные помещения представляют собой учебные аудитории и помещения для проведения занятий всех видов, предусмотренных образовательной программой, в том числе групповых и индивидуальных консультаций, текущего контроля и промежуточной аттестации, помещения для самостоятельной работы, мастерские и лаборатории, оснащенные оборудованием, техническими средствами обучения и материалами, учитывающими профессиональную направленность образовательной программы, требования международных стандартов.

#### **3.4. Информационное обеспечение воспитательной работы**

Информационное обеспечение воспитательной работы имеет в своей инфраструктуре объекты, обеспеченные средствами связи, компьютерной и мультимедийной техникой, интернет-ресурсами и специализированным оборудованием.

Информационное обеспечение воспитательной работы направлено на:

- информирование о возможностях для участия обучающихся в социально значимой деятельности;
- информационную и методическую поддержку воспитательной работы;
- планирование воспитательной работы и её ресурсного обеспечения;
- мониторинг воспитательной работы;
- дистанционное взаимодействие всех участников (обучающихся, педагогических работников, органов управления в сфере образования, общественности);
- дистанционное взаимодействие с другими организациями социальной сферы.

Информационное обеспечение воспитательной работы включает: комплекс информационных ресурсов, в том числе цифровых, совокупность технологических и

аппаратных средств (компьютеры, принтеры, сканеры и др.).

Система воспитательной деятельности образовательной организации представлена на сайте.